

COLMO



COLMO服务



CLGG15E
电子说明书



CLDG15T
电子说明书



CLDG15E
电子说明书

产品名称：复式滚筒洗衣机

型号：CLDG15T/CLDG15E/CLGG15E

制造商：上海科慕电器有限公司

制造商地址：上海市崇明区绿华镇新建公路799号2幢
1层188-62室（上海绿华经济开发区）

生产厂：无锡小天鹅电器有限公司

生产厂地址：无锡市新吴区国家高新技术开发区长江南路 18 号

☎ 400-969-9999 🌐 www.colmo.com.cn



专业手册

目录

安全提示	01
产品简介	03
部件名称	
附件清单	
使用说明	05
智能家电联网指引	
开始洗衣	
洗衣操作介绍	
维护保养	22
清洁保养	
维修服务	26
异常现象自检	
环保清单	27
技术参数	28
技术参数	
能效参数	
安装指引	30
安装步骤	
安装洗衣机	
拆装附件	
调节底脚	
连接进水管	
放置排水管	
保修卡	36

安全提示

Tips

- 使用过程中，请重点关注安全警示内容，并运用生活常识谨慎操作。对因使用不当造成的损失，本公司不承担相关责任；
- 对无视安全警示内容，错误操作可能导致的危害或损伤程度，用下列图标进行分类说明。

⊘ 表示【禁止】的内容



禁止易燃物品



禁止潮湿区域



禁止明火

- 请勿自行修理、拆装洗衣机；
- 在洗衣、干衣过程中，防烫罩可能非常热，让儿童和宠物远离；
- 请勿在洗衣机上放燃着的蜡烛、蚊香或电吹风等发热源；
- 请勿将干冰、汽油或其它易燃易爆物品存放在洗衣机内；
- 严禁在洗衣机上坐放小孩或堆置重物；
- 擦拭时，请勿用水直接冲洗；
- 宠物和小孩可能爬入本机，每次使用之前请检查本机；
- 您的洗衣机仅为宜机洗织物设计，禁止洗涤地毯；
- 切勿在一次洗涤中同时加入氯漂白剂、氨水或酸性物质；
- 请勿洗涤防水类衣物，如雨衣、渔衣等；
- 请勿在沼气池附近或含易燃易爆气体环境中使用洗衣机；
- 禁止洗涤沾有汽油、酒精等可燃性物质的衣物。

ⓘ 表示【强制】的内容



需要接地



需专业人员

- 儿童或老弱人士只有在监护人指导或帮助下方可使用本产品；
- 请定期清洁电源线插头，以防接触不良；
- 洗衣结束后，请拔出电源插头，拔出时勿拉扯电源线；
- 洗衣结束后，请务必关闭水龙头；
- 如果电源软线损坏，为了避免危险，请及时联系专业人员更换；
- 请使用220V，10A以上的有可靠接地的专用电源插座。

⚠ 表示【注意】可能造成轻伤或者财产损失的事项

- 请勿用湿手插拔电源线插头，以防触电；
- 请勿在潮湿、雨淋环境中使用，避免触电、起火等事故。

💡 表示【温馨提示】的内容

洗涤注意事项

- 本机最佳使用环境为（0-40）℃，若在0℃以下环境中使用，可能会损坏水路系统；如机器刚从0℃或0℃以下环境移入室内，需静置一天待冰融化后再使用；
- 请查看衣物标签，确认是否适合洗衣机洗涤；
- 洗衣前务必将硬币、钥匙等硬物取出；
- 将长带打结，纽扣扣好，拉链拉上并翻转至内侧；
- 易缠绕、易磨损及小件内衣、袜子请放入网袋中洗涤；
- 表面易起球衣物和长绒衣物，请翻转后再洗涤；
- 不同材质的衣物，易于褪色的衣物请分开洗涤；
- 禁止洗涤沾有汽油、石油、苯、辛纳水、酒精等化学品的衣服；
- 洗涤前，请先查看衣物标签，洗涤剂的使用说明，合理使用机洗的无泡或低泡洗涤剂，如未使用自动投放，请您正确计算洗涤剂用量以获得更好的洗涤效果；
- 衣物较少时，由于偏心保护，洗衣机可能不甩干，用户可暂停洗衣机后打开门，增加部分衣物并均匀分布后再尝试脱水甩干。

烘干注意事项(仅针对带烘干功能的CLDG15T/CLDG15E机型)

- 烘干前，请确认衣物的种类是否可以烘干，不同材质的衣物请分开烘干，同时检查水龙头是否打开并确保是冷水状态；
- 禁止烘干含有汽油、石油、苯、辛纳水、酒精等低燃点化学品的衣物；
- 烘干少量或轻薄衣物时，烘干时间可能会比设定时间缩短；
- 烘干结束，取出衣物时请注意不要触及筒壁，以免烫伤；
- 该机提供专用的羽绒服洗衣程序，建议选择低温烘干功能，该程序烘干后，仍然会有一定湿度，需要进行通风晾晒后再穿着为宜；
- 低温烘干程序为达到理想的烘干效果，建议烘干容量≤1kg；
- 单烘干程序下，选择转速为0表示不进行脱水，直接烘干；
- 如下为棉织物烘干容量、最高脱水转速、国标测试环境条件下的烘干参考时间；由于衣物质地差异以及周围环境影响，实际烘干时间与上表时间会有差异。

棉织物(kg)	0~2	2~4	4~6	6~7
预估时间(min)	120	200	250	300

产品简介

部件名称 - 正面

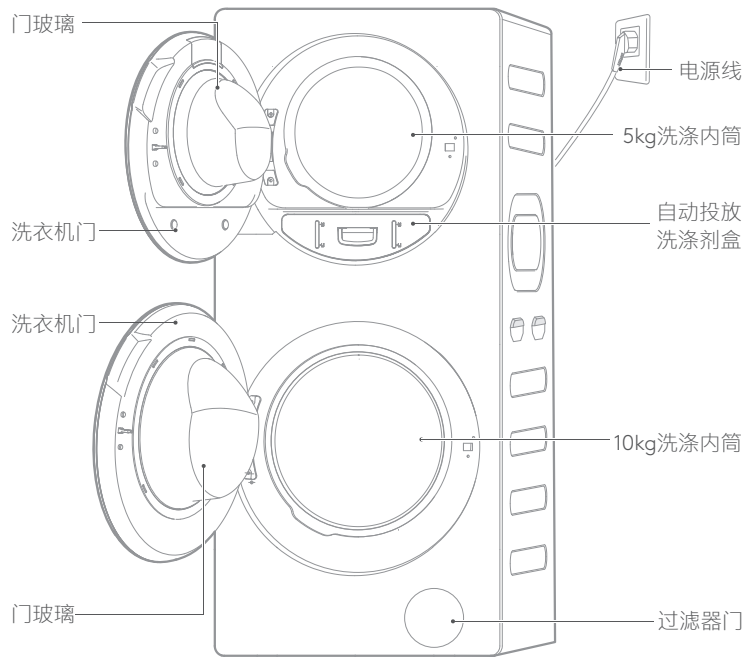

附件清单



隔音板 X1



进水管组件 X1



排水管组件 X1



排水管延长管 X1



快速指南 X1
专业手册 X1

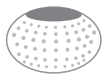

单次洗涤剂
投放球 X1



运输螺栓
孔塞 X9



排水管接头 X1

部件名称 - 背面

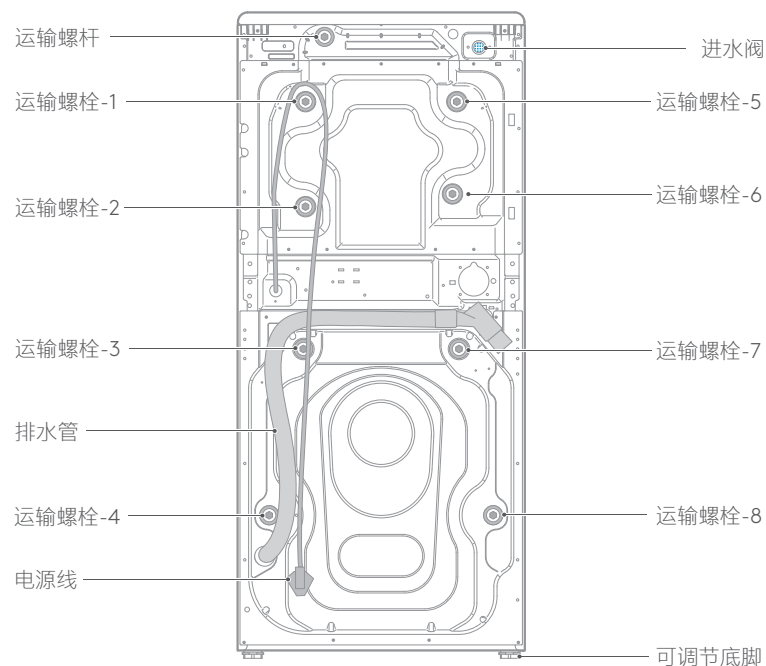

Tips

- 使用前务必拆除8颗运输螺栓与1根运输螺杆，并安装附件中9颗孔塞，若未全部正常拆卸会导致洗衣机异常振动或无法正常运转；
- 排水管卡扣处有“请勿拆卸”标贴处请勿拆卸，拆卸后会导致机器不排水，影响正常使用；
- 本图仅为示意图，由于产品改进及系列化扩展，您所得到的产品外观，颜色及功能部件可能与此图片不一致，请以实际产品为准。

使用说明

智能家电联网指引

Tips

- 将您的家电联网后，可使用更多的智能功能；

下载美的美居App

- 微信扫描下方二维码或机身左侧二维码，下载美的美居App，注册并登录。

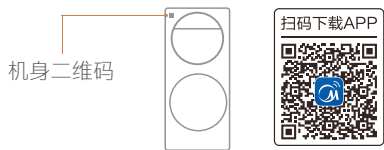

WiFi设置

- 在App主界面，点击“+”按钮，根据向导完成账号注册登录；
- App扫描家电机身智能二维码或者选择产品类型号，进入添加设备向导；
- 根据App向导提示，为设备连接网络；若联网失败，请参考App页面提示操作。



注意事项及联网失败原因排查：

- 1.为产品联网时，请确保手机尽量接近本产品；
根据App提示，如果您的产品仅支持2.4GHz WiFi通信，选择当前家庭WiFi网络时，请注意选择2.4GHz网络；
- 2.建议同一路由器下连接设备数不超过10个，避免因信号不稳定对联网造成影响；
- 3.若路由器或WiFi名称密码更改，需重复以上过程重新联网；
- 4.随着产品技术更新，美的美居App内容可能会有所变更，实际以美的美居App内展示向导为准；
- 5.本设备包含型号核准代码CMIIT ID: 2019DP4573的无线电发射模块。

操作流程

请参照如下步骤完成您的COLMO首次体验。

- 1.确认安装完成，添加洗涤剂、柔顺剂后，轻触开关，打开电源
- 2.轻触屏幕，选择上筒或下筒
- 3.选择对应洗涤程序并放入衣物
- 4.按需求设定洗涤、烘干参数，添加相应附加功能
- 5.设置完成后，轻触屏幕“开始”洗涤

Tips

- 如需上下筒同时洗涤，请重复上述 2~5 步骤。

开始洗衣

相关参数和附加功能等设置确定后，轻触显示屏[开始]或[▶▶]图标开始洗衣。

Tips

- 新机出厂前会经过注水检测，可能会有蒸汽凝结或水汽残留，属于正常情况；
- 首次使用时，建议上下筒依次运行“筒自洁”程序，对内筒进行深层清洁；
- 受电压水压等环境影响，上下筒不能同时运行加热洗涤/烘干程序；双筒同时启动时，优先启动程序的所在洗涤筒先进水，另一个程序所在洗涤筒延时进水；
- 因界面或后台可能会更新，请以实际显示为准。

开关机提示

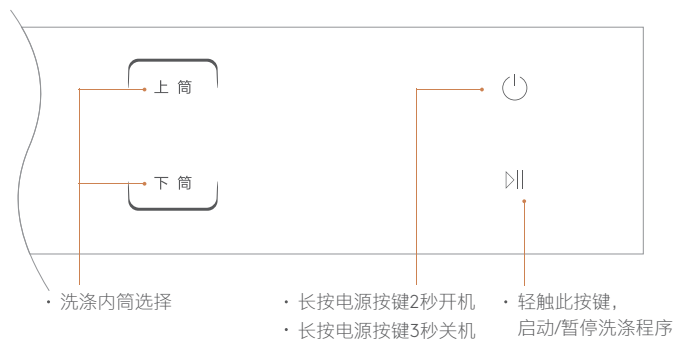

Tips

- 新机出厂前会经过注水检测，可能会有蒸汽凝结或水汽残留，属于正常情况；
- 首次使用时，建议上下筒依次运行“筒自洁”程序，对内筒进行深层清洁。

洗涤剂添加

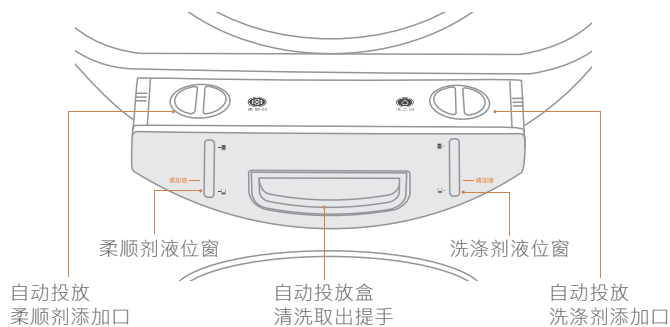

Tips

- 液位窗口可查看洗涤剂、柔顺剂实时剩余量，液位低于“请加液”提示线下请及时加液；
- 开始洗涤后，请勿打开抽屉盒，以免水流溢出影响自动投放功能；
- CLGG15E/CLDG15E机型重复点击屏中“洗涤剂”“柔顺剂”按键可调整洗液自动投放档位；
- CLDG15T机型可按屏幕提示选择所需自动投放档位。

洗衣操作介绍

开机后，默认进入上下筒选择界面，本产品采用触摸式显示屏操控，洗衣模式的选择及设置操作均可轻触显示屏来完成。



轻触“上筒”或“下筒”选择进入对应洗涤筒



轻触“上筒”或“下筒”选择进入对应洗涤筒

洗衣操作介绍-CLDG15T

开机后，默认进入上下筒选择界面，本产品采用触摸式显示屏操控，洗衣模式的选择及设置操作均可轻触显示屏来完成。

CLDG15T



轻触“上筒模式”或“下筒模式”选择进入对应洗涤筒

洗衣操作介绍-CLGG15E

触摸【电源】按键2秒开机后，选择对应洗涤筒，选定程序，进入洗衣。在程序洗模式下，用户可根据所洗衣物来选择相应程序并设置洗涤参数、附加功能等，从而满足用户的洗涤需要。

默认洗衣程序界面如下(程序清单见后页):



Tips

- 选择上筒程序后，对应上筒文字闪烁。



Tips

- 选择下筒程序后，对应下筒文字闪烁。

洗衣操作介绍-CLDG15E

触摸【电源】按键2秒开机后，选择对应洗涤筒，选定程序，进入洗衣。
在程序洗模式下，用户可根据所洗衣物来选择相应程序并设置洗涤参数、烘干参数、附加功能等，从而满足用户的洗涤需要。
默认洗衣程序界面如下(程序清单见后页):



Tips

- 选择上筒程序后，对应上筒文字闪烁。



Tips

- 选择下筒程序后，对应下筒文字闪烁。

功能介绍

Tips

- 因各机型可选附加功能有差异，请按实际显示内容选择。

AI感知

部分洗涤程序可添加此功能，选定后屏幕显示 AI 图标；
AI 感知将依据不同地域、水质硬度、气候等信息，通过策略算法自动优化洗护参数，真正做到一键省心。

Tips

- 因串色与染料有关，建议您将深浅色衣物分开洗涤；
- AI 智洗程序为默认开启 AI 感知功能；
- 为更好的发挥 AI 感知技术，需提前完成配网和地址选定。

+蒸汽

CLGG15E机型，部分洗涤程序可添加此叠加功能，选定后屏幕显示 蒸汽 图标；60°C持续恒温微蒸汽消毒洗涤。

预约

选定洗涤程序后，轻触“预约”开启功能，重复点击此按钮设置预约时间，屏幕显示0H~24H预约时间，此显示时间包含所选程序完成时间，预约时间完成后，洗涤完成。
CLDG15E机型需在App内设置预约功能。

长按添衣

长按此按键3秒后可启用中途添衣功能。

Tips

- 洗衣机在运行时温度较高或水位高于筒口的状态下中途添衣功能不响应；
- 在洗衣机内筒还在旋转时、内筒中有大量水以及内筒中水温较高时，都不是安全状态，不可强行开门。

童锁

本功能可以有效防止儿童乱按或不小心引起的错误操作。
CLDG15E/CLGG15E具体设定如下：



Tips

- 设定“童锁功能”后，按任何键（除电源按键外）都不能对洗衣机进行操作。
- 如想要操作洗衣机，请先将“童锁功能”解除后再进行(在童锁功能启用状态下，同时按下“上筒”+“下筒”3秒，可以解除“童锁功能”，如不操作，洗衣程序运行结束时也可自动解除童锁)。

洗衣操作介绍-CLDG15T

在程序洗模式下，用户可根据所洗衣物来选择相应程序并设置洗涤参数、附加功能等，从而满足用户的洗涤需要。

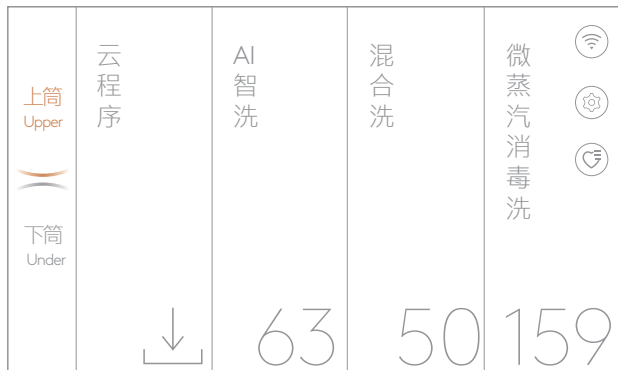

Tips

- 上筒程序选择，显示上筒可选洗涤程序与程序时间。

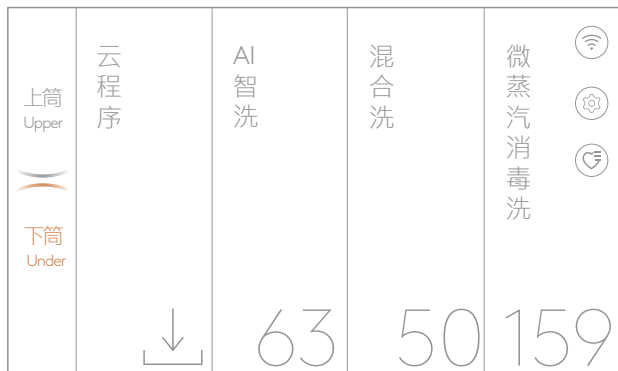

Tips

- 下筒程序选择，显示下筒可选洗涤程序与程序时间；
- 部分程序在智能配网后体现在云程序，请配网后下载使用，配网指引见前页内容；
- 因界面或后台可能会更新，请以实际显示为准。

功能介绍



部分洗涤程序可添加此功能；

AI感知将依据不同地域、水质硬度、气候等信息，通过策略算法自动优化洗护参数，真正做到一键省心。



Tips

- 因串色与染料有关，建议您将深浅色衣物分开洗涤；
- AI智洗程序为默认开启AI感知功能；
- 部分地区因网络差异，导可能会存在AI云端数据发送延迟；
- 为更好的发挥AI感知技术，需提前完成配网和地址选定。



轻触此图标进入联网页面，连接所在无线网络，关联用户移动设备，可接入云端远程操作本机、下载云端洗涤程序等。



轻触此图标进入收藏夹页面，可显示您已收藏的云程序或常用程序、程序参数等，便于后期使用快速选定您所需程序。



轻触此图标进入设置页面，可以对静音、童锁、WiFi、亮度等功能进行设置。



部分附加程序可在COLMO云端选择添加，需联网后在主程序界面，轻触“云程序”进入程序下载界面下载后使用；
CLDG15E/CLGG15E机型需在手机App端添加使用云程序。

常规功能

+功能

洗涤程序运行界面可进入“+功能”设置界面，对所选程序设置洗涤剂、柔顺剂投放量、添加附加功能等。

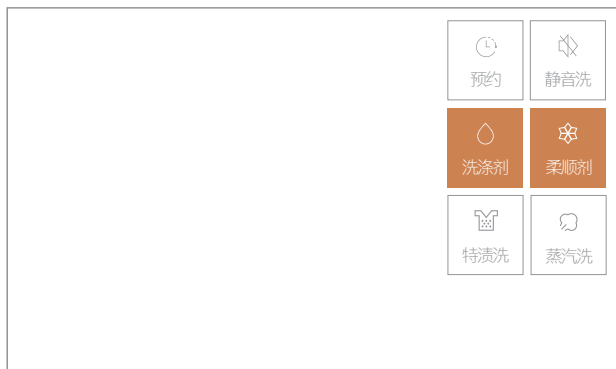

按衣物材质和洗涤需要选择最佳的洗涤程序，在对应洗涤程序界面下方功能设置区，可选择对应附加功能。

Tips

- 因各程序可选附加功能有差异，请按实际显示内容选择。

程序数据参考-CLGG15E

如下清单包含程序可选内筒及默认洗涤容量，部分程序在App端选择使用：

程序名称	可选洗涤筒	洗涤容量
AI智洗	上筒/下筒	5.0kg/10.0kg
煮洗	上筒	2.5kg
快洗15'	上筒/下筒	1.0kg/2.0kg
婴儿服	上筒	4.0kg
消毒洗	上筒/下筒	1.5kg/3.0kg
混合洗	上筒/下筒	5.0kg/10.0kg
衬衫	上筒/下筒	2.5kg/5.0kg
羊毛	上筒/下筒	1.0kg/2.0kg
单脱水	上筒/下筒	5.0kg/10.0kg
筒自洁	上筒/下筒	-
羽绒服	下筒	2.0kg
护色	下筒	5.0kg
App程序	App端选定使用	
除螨洗	上筒/下筒	1.5kg/3.0kg
内衣	上筒/下筒	2.5kg/5.0kg
丝绸	上筒	1.0kg
新衣洗	上筒/下筒	1.0kg/2.0kg
速洗30'	上筒/下筒	1.0kg/2.0kg
护色	上筒	2.5kg
漂洗+脱水	上筒/下筒	5.0kg/10.0kg
浸泡洗	上筒/下筒	5.0kg/10.0kg
节能	上筒/下筒	5.0kg/10.0kg
棉麻	上筒/下筒	5.0kg/10.0kg
户外服	下筒	5.0kg
大件	下筒	10.0kg
浴巾洗	下筒	5.0kg

Tips

- 清单内标示“-”代表不可洗涤或不可烘干。

程序数据参考-CLDG15T/CLDG15E

程序名称	洗涤筒	洗涤容量	烘干筒	烘干容量
AI智洗	上筒/下筒	5.0kg/10.0kg	下筒	7.0kg
煮洗	上筒	2.5kg	-	-
除螨洗	上筒/下筒	1.0kg/3.0kg	下筒	3.0kg
快洗15'	上筒/下筒	1.0kg/2.0kg	-	-
内衣	上筒/下筒	2.5kg/5.0kg	下筒	5.0kg
婴儿服	上筒	4.0kg	-	-
丝绸	上筒	1.0kg	-	-
新衣洗	上筒/下筒	1.0kg/2.0kg	-	-
速洗30'	上筒/下筒	1.0kg/2.0kg	-	-
护色	上筒/下筒	2.5kg/5.0kg	-	-
漂洗+脱水	上筒/下筒	5.0kg/10.0kg	-	-
微蒸汽消毒洗	上筒/下筒	1.5kg/3.0kg	下筒	3.0kg
混合洗	上筒/下筒	5.0kg/10.0kg	下筒	7.0kg
衬衫	上筒/下筒	2.5kg/5.0kg	下筒	5.0kg
浸泡洗	上筒/下筒	5.0kg/10.0kg	下筒	7.0kg
节能	上筒/下筒	5.0kg/10.0kg	下筒	7.0kg
棉麻	上筒/下筒	5.0kg/10.0kg	下筒	7.0kg
羊毛	上筒/下筒	1.0kg/2.0kg	-	-
单脱水	上筒/下筒	5.0kg/10.0kg	-	-
筒自洁	上筒/下筒	-	-	-
羽绒服	下筒	2.0kg	下筒	1.0kg
户外服	上筒/下筒	2.5kg/5.0kg	下筒	5.0kg
大件	下筒	10.0kg	下筒	7.0kg
空气洗	下筒	1.0kg	-	-
单烘干	下筒	-	下筒	7.0kg
洗烘60'	下筒	1.0kg	下筒	1.0kg
少量快烘	下筒	-	下筒	1.0kg
浴巾洗	下筒	5.0kg	下筒	5.0kg
春秋洗(云)	上筒/下筒	5.0kg/10.0kg	下筒	7.0kg
夏日洗(云)	上筒/下筒	1.0kg/2.0kg	下筒	2.0kg
冬季洗(云)	上筒/下筒	5.0kg/10.0kg	下筒	7.0kg
强力洗(云)	上筒/下筒	5.0kg/10.0kg	下筒	7.0kg
牛仔(云)	上筒/下筒	5.0kg/10.0kg	下筒	7.0kg

· 因各机型可选程序可能存在差异, 请按实际显示内容选择, 部分程序需在App使用。

标准程序介绍

Tips

· 请查看衣物标签, 选择合适的洗衣程序, 如下程序包含3款机型, 请对应程序查看。

AI智洗: 智能识别衣物重量, 依据不同水质、气温、自动计算合理用水量、用电量, 洗衣更智能;

混合洗: 洗涤日常耐洗且不会褪色衣物;

棉 麻: 洗涤日常耐洗衣物;

速洗30': 30分钟完成洗衣, 仅适合洗涤少量和轻微污渍的衣服;

除螨洗: 有效祛除衣物、枕套、床单、被罩上的螨虫;

浸泡洗: 在洗衣前先将衣物浸泡一段时间, 然后再进行洗涤;

内 衣: 增加漂洗次数, 充分洗掉衣物上的残余洗涤剂;

婴儿服: 洗涤婴儿类的衣物, 使衣物更洁净;

户外服: 针对洗涤户外运动类衣物上汗渍和脏污;

衬 衫: 有效保护您的衬衫, 避免脱水过多产生褶皱;

节 能: 在节能的状态下进行洗涤;

丝 绸: 洗涤如丝绸类等柔软面料的衣物;

羊 毛: 洗涤标记有“可机器洗涤”的羊毛织物;

羽绒服: 用来洗涤羽绒服;

大 件: 洗涤厚重的衣物, 例如:外套, 毛巾等;

快洗15': 15分钟完成洗衣, 仅适合洗涤少量和轻微污渍的衣服;

漂洗+脱水: 单独的漂洗+脱水程序;

单脱水: 单独的脱水程序。脱水之前, 肥皂水或漂洗水先排出;

筒自洁: 采用95°C高温清洗内、外筒, 使洗衣更健康(建议添加专业洁筒剂);

护 色: 洗涤颜色鲜艳的衣物, 使艳丽颜色得到更好的保护;

空气洗: 针对棉麻、化纤类衣物洗涤, 利用加热后的高温 and 空气循环, 抑菌消毒、除味(CLDG15T可按屏幕提示选择18类材质, 其他机型在App内选择);

少量快烘: 适用少量较轻薄衣物快速烘干;

单烘干: 单独烘干衣物, 洗衣机将自动称重来决定烘干您衣物的时间, 建议只放入棉麻类衣物, 以免对衣物造成损坏;

洗烘60': 1小时完成洗涤与烘干, 适用少量轻薄衣物快洗加烘干;

消毒洗/微蒸汽消毒洗: 60°C持续恒温蒸汽消毒洗涤;

煮洗：通过95°C高温，对一些特殊衣物进行杀菌消毒处理的洗涤方式；
浴巾洗：适用浴巾与毛巾类用品洗涤；
新衣洗：适用新衣物初次除尘祛味洗涤。

云程序介绍

Tips

- 需配网后下载使用。

春秋洗：春季轻薄衣物洗涤；
夏日洗：夏季轻薄微脏衣物洗涤；
冬季洗：冬季较厚重类衣物洗涤；
强力洗：适用较脏类棉麻等织物洗涤，强力去污；
牛仔：适用牛仔类衣物洗涤。

附加功能

纳米银离子	筒内提升筋内置纳米银离子，银离子与蛋白酶结合，化学反应分解蛋白酶，使细菌失去活性，有效除菌，营造健康洗涤环境，洗涤抑菌舱。
+蒸汽/蒸汽洗	部分程序可选启用该功能后，衣物在正常进水洗涤前，筒内伴随产生一段时间的高温蒸汽，对衣物进行高温杀菌消毒护理。
特渍洗	部分程序可选启用该功能后，可针对特殊污渍的衣物洗涤，洁净去渍。
静音洗	选择指定筒静音洗功能后，对应洗涤筒静音，脱水转速将被限制以降低运行声音。
轻松熨	选择此功能，洗衣机将在脱水结束后对衣物进行抖散，减少褶皱，让衣物在晾干后更平整。
浸泡洗	在洗衣前先将衣物浸泡充分，然后再运行洗涤程序，使衣物洗涤更干净。
加强洗	增强洗涤效果，额外增加洗涤时间。

- 部分程序需在App使用，因各机型可选程序可能存在差异，请按实际显示内容选择。

洗涤剂提示说明

当洗涤剂、柔顺剂残余量较少时，机型CLDG15T界面提示如图：



当洗涤剂或柔顺剂残余量较少时，界面如下显示：



当洗涤剂、柔顺剂残余量较少时，机型CLDG15E/CLGG15E界面按键闪烁30s：

洗涤剂 柔顺剂



洗涤剂使用档位

程序洗涤时，也可手动设置洗涤剂、柔顺剂投放量，CLDG15T如下显示：



CLGG15E/CLDG15E投放档位LED灯窗显示为：L-1/L-2/L-3/AUTO/OFF。



Tips

- 对于结块及粘稠的洗涤剂或添加剂，在倒入洗涤剂盒之前，建议用少量水稀释；
- 本机不设洗衣粉投放口，请对应添加洗涤剂和柔顺剂；
- 洗涤剂盒可以存储一定量的洗涤剂和柔顺剂，不必每次都添加；
- 如需使用自动投放盒以外的洗涤剂，请将专用洗涤剂倒入投放球中或直接倒入筒内，并关闭洗涤剂/柔顺剂自动投放。

维护保养

Tips

- 在您开始保养工作前，请务必拔下电源线插头或切断电源，关闭水龙头；
- 禁止使用具有挥发性的清洗剂进行清洗洗衣机，诸如酒精、汽油等；
- 本机筒内深灰色提升筋含银离子颗粒，洗涤时释放纳米杀菌银离子。

洗衣机外壳及内筒的清洁和保养

- 可用稀释过的中性非研磨类洗涤剂清洁洗衣机外壳和内筒；
- 请勿使用尖利物品撞击洗衣机外壳；
- 请勿使用钢丝绒清洁内筒。

清洗进水阀

- 如打开水龙头后不进水或进水不足，请清洗进水阀处的滤网；

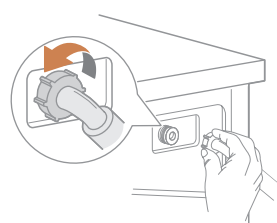

拧下洗衣机处进水管

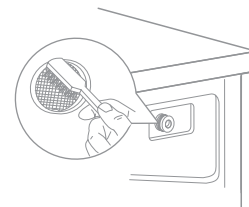

用毛刷清洗进水阀处过滤网

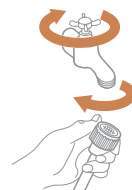

拧下水龙头处进水管



用毛刷清洗进水管处过滤网

- 如果毛刷刷不干净，也可以拔出过滤网单独清洗；
- 清洗完成后重新连接，缓慢打开水龙头，检查确保不漏水。

清洗洗涤剂盒和凹槽

Tips

- 清洗前请先确认洗涤剂、柔顺剂盒内是否有残留液，防止洗涤液流出；
- 洗衣机挪动或维修前，务必将洗涤剂盒抽出放置于安全地点，防止洗涤液倾倒出来；
- 禁止使用具有挥发性质的清洗剂进行清洗，诸如酒精，汽油等。

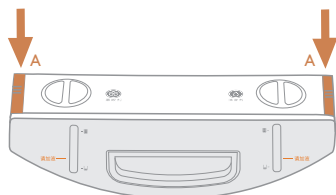

- 1.沿抽屉面板孔位拉出洗涤剂盒，双手同时按压A处卡扣，可将洗涤剂盒全部取出

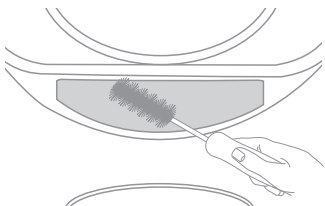

- 3.清洗洗涤剂盒，使用毛刷、抹布等清洗工具将洗涤剂盒内部清理干净

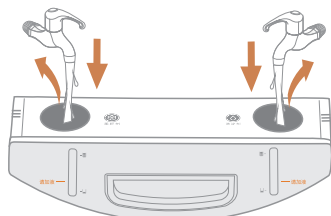

- 2.拧开洗涤剂，柔顺剂盖，用水清洁所有凹槽

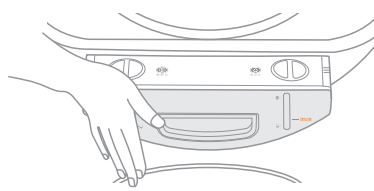

- 4.将洗涤剂盖，柔顺剂盖复原，把抽屉推回到位

过滤器清洁

排水阀过滤器能过滤洗涤物中线绳和小杂物，定期清洁过滤器以确保洗衣机正常运转。

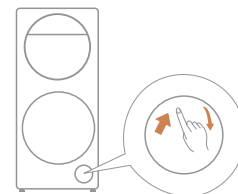

- 1.拔掉电源插头，轻摁过滤器门自动弹出



紧急排水导管

- 2.旋转拉出紧急排水管

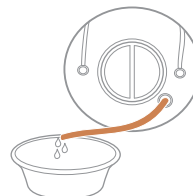

- 3.拔下紧急排水导管盖，让水流入盆中



下筒阀盖



上筒阀盖

- 4.旋转取下阀盖

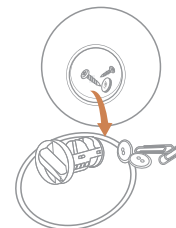

- 5.取出杂物

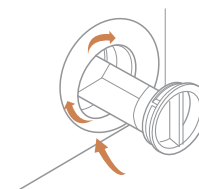

- 6.排除杂物后重新装回各件即可

Tips

- 装回阀盖时，一定要安装到位，阀盖筋需对准孔筋插入，否则可能会出现漏水。

紧急开门

遇到停电等情况不能正常开门，而又需要开门的情况下，请拉下紧急开门拉绳，开启门后请把紧急开门拉绳复原。



Tips

- 若上筒水位高于上筒衣物投入口，如此时需紧急开门，请致电客服；
- 机器在正常洗涤中禁止使用紧急开关拉绳，如紧急需使用时，建议等水冷却后并水位低于衣物投入口高度再打开，避免因筒内残留水过多，高温状态流出可能造成烫伤危险。

投衣口清洁



请定期擦拭上筒与下筒内外机门、门密封胶圈，防止细菌滋生。

结冰及防冻处理

本机最佳使用环境为（0-40）℃，若在0℃以下环境中使用，可能会损坏水路系统；如机器刚从0℃或0℃以下环境移入室内，需静置一天待冰融化后再使用。

维修服务

异常现象自检

Tips

- 当机器出现异常，请先按显示屏提示进行检查排障，如提示需要专业人员服务时，请拨打COLMO专属服务热线400-969-9999进行报修。

异常的情况	请确认	对应方法
洗衣机无法启动		检查机门是否关紧 检查电源插头是否插好 检查供水龙头是否已打开 检查是否按了“启动/暂停”
机门打不开	机器的安全保护设计正在工作	关闭电源，重新开机 (等待机器安全后)
加热故障	NTC损坏、加热管老化	可以正常洗涤衣物，只是不能加热洗涤，应及时与专业人员联系
漏水	进水管或排水管连接不牢，房屋排水管道堵塞	检查并紧接水管；清理排水管，必要时请专业人员修理
指示灯或显示屏不亮	断电 电脑板故障 线束连接故障	检查是否停电，以及电源插头是否正确插接
料盒中有残留洗涤剂	洗衣粉受潮、结块	清洁、擦干料盒 使用液体洗涤剂或滚筒专用洗涤剂
洗涤效果不佳	衣物太脏 洗涤剂量不足	选择合适程序，正确选择洗涤剂或专用机洗低泡沫洗衣粉
出现异常音振动大		检查运输螺栓是否已拆下 检查机器是否安装在坚固的水平面上 检查底脚是否调平 检查隔音板是否安装
触摸屏无法操作		长按电源键关机后，再开机确认触摸屏是否恢复正常
AI感知无法使用	洗衣机网络连接状态； 美的美居App端地址设定状态	手机扫描机身二维码进行WiFi配网， 打开配网App，选择本机操作页面， 右上角更多栏中设置洗衣机所在城市地址
Ub报错	衣物超载，转动不平衡	抖散衣物，重新放入，解除报错
门封残留毛屑	洗涤衣物有毛屑脱落	选择洗涤程序重新冲刷

环保清单

产品中有毒有害物质或元素的名称及含量

部件名称	有毒有害物质或元素					
	铅(Pb)	汞(Hg)	镉(Cd)	六价铬(Cr(VI))	多溴联苯(PBB)	多溴二苯醚(PBDE)
箱体组件	○	○	○	○	○	○
排水管组件	○	○	○	○	○	○
弹簧/卡箍	○	○	○	○	○	○
标准件	○	○	○	○	○	○
电源线	X	○	○	○	○	○
滤波器组件	○	○	○	○	○	○
水位传感器	○	○	○	○	○	○
电容器组件	○	○	○	○	○	○
泵组件	X	○	○	○	○	○
扼流圈	○	○	○	○	○	○
顶盖组件	○	○	○	○	○	○
门部装	○	○	○	○	○	○
灯泡	○	○	○	○	○	○
减震器	○	○	○	○	○	○
浑浊度传感	○	○	○	○	○	○
变频器	X	○	X	○	○	○
接地线	○	○	○	○	○	○
加热管	○	○	○	○	○	○
桶组件	○	○	○	○	○	○
导线组件	○	○	○	○	○	○
控制系统	X	○	○	○	○	○

本表格依据SJ/T 11364的规定编制

○: 表示该有害物质在该部件所有均质材料中的含量均在GB/T 26572规定的限量要求以下。

X: 表示该有害物质至少在该部件的某一均质材料中的含量超出GB/T 26572规定的限量要求。

技术参数

产品型号	电源	额定功率(W)	烘干功率(W)	产品尺寸 长x宽x高(mm)	安装尺寸 长x宽x高(mm)
CLDG15T	220V~/50Hz	1950	1200	630x600x1350	700x630x1380
CLDG15E	220V~/50Hz	1950	1200	630x600x1350	700x630x1380
CLGG15E	220V~/50Hz	1950	-	630x600x1350	700x630x1380

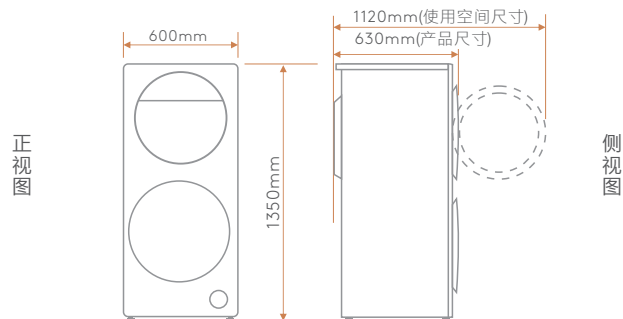

产品型号	洗涤容量(kg)	烘干容量(kg)	排水方式	洗涤噪音(dB(A))	脱水噪音(dB(A))	使用水压(MPa)	重量(kg)
CLDG15T	15.0	7.0	上排水	46	68	0.03-1	116
CLDG15E	15.0	7.0	上排水	46	68	0.03-1	116
CLGG15E	15.0	-	上排水	46	68	0.03-1	113

能效参数

能效等级	耗电量 (千瓦时/工作周期)	用水量 (L/工作周期)	洗净比
1级	1.090	94	1.10

CLGG15E/CLDG15T:

- 性能参数为“混合洗”程序参数，温度调节至60度，转速调节至1000转，关闭洗涤剂 and 柔顺剂功能，其他参数系统默认，不调节；
- 噪音程序为上筒选择“混合洗”程序，温度调节至60度，转速调节至1000转，水位调节至低水位，下筒选择“混合洗”程序，温度调节至60度，转速调节至1200转，水位调节至低水位，其他参数系统默认，不调节。

CLDG15E:

- 性能参数为“混合洗”程序参数，温度调节至60度，转速调节至1000转，关闭洗涤剂 and 柔顺剂功能，其他参数系统默认，不调节；
- 噪音程序为上筒选择“混合洗”程序，温度调节至40度，转速调节至1000转，下筒选择“混合洗”程序，温度调节至40度，转速调节至1200转，其他参数系统默认，不调节。



本洗衣机的羊毛洗程序已获得国际羊毛局 (The Woolmark Company) 批准，根据本洗衣机羊毛程序说明，可用于洗涤标有“可手洗”类羊毛服装产品。烘干及其它洗护要求请遵循衣物标签上的护理说明。
M2015: CLDG15T/CLGG15E (上筒)
M1912: CLDG15T/CLDG15E/CLGG15E (下筒)；
为达到最佳洗涤效果，羊毛程序洗涤负载请勿超过1.0kg。

安装指引

安装步骤



安装洗衣机

- 本产品不建议用户自行安装使用，到货可拨打400-969-9999预约安装；
- 在安装洗衣机之前，选择如下坚实平整的场所：

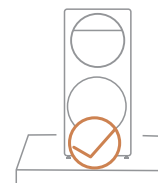

坚实平整的地面

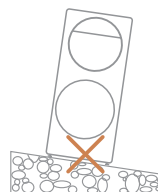

倾斜的地面

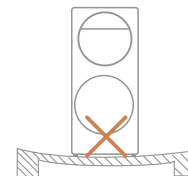

不平稳的地面

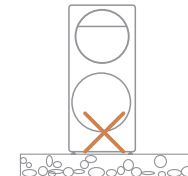

泡沫底垫

Tips

- 请注意洗衣机不要压住电源线。

拆除运输螺栓

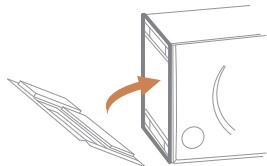

安装隔音板并螺钉固定

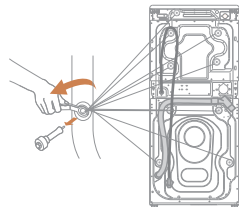

拆除运输螺栓（8颗）/运输螺杆（1颗）

- 该机器的包装材料可能对儿童有危害性。请妥善处理，以免让儿童接触；
- 在使用洗衣机之前，请务必从本机背面拆除运输螺栓，拆除后需用运输螺栓孔塞堵住孔口。

调节底脚

Tips

- 调平洗衣机可以减少噪音和震动，请注意在使用前将洗衣机调平。

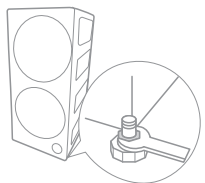

1 调松底脚螺母

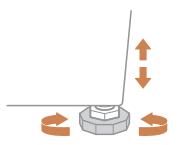

2 调节底脚至机器水平

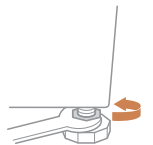

3 调平后锁紧底脚螺母

连接进水管

Tips

- 请勿直接在洗衣机专用水龙头的转接头上安装连接座。如果用户已有洗衣机专用水龙头，为防止脱落漏水，请拧下转接头后，再将进水管连接座的螺钉固定安装在水龙头螺纹上方；
- 安装完毕后，打开水龙头，检查是否漏水。

1 水龙头的选用

请选用合适的水龙头，水龙头的出口端面要平整，以免漏水。



16mm以上



出口端面



转接头



正确的安装

2 进水管与水龙头的连接(6分水龙头)



拧下转接头

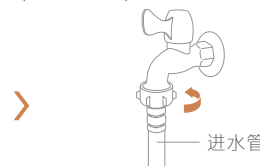

旋上进水管

进水管与水龙头的连接(4分水龙头)



拧下转接头



旋上转换接头

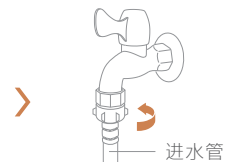

旋上进水管

3 进水管与洗衣机的连接

- 将进水管的另一端旋紧在洗衣机进水阀接头；
- 旋紧紧固螺帽。

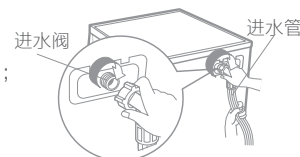

安装、放置排水管

使用前请将附件中的排水管连接至机器背部；
并用卡箍锁紧，出水位置连接附件中连接头插入地漏。

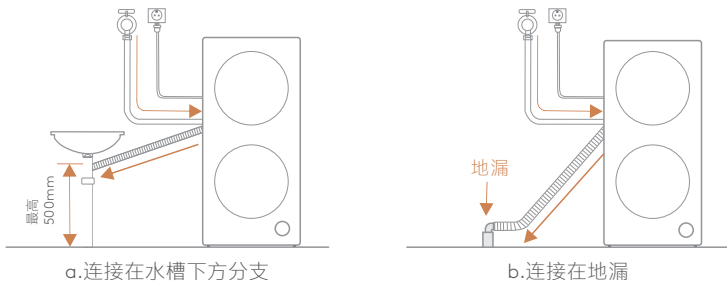
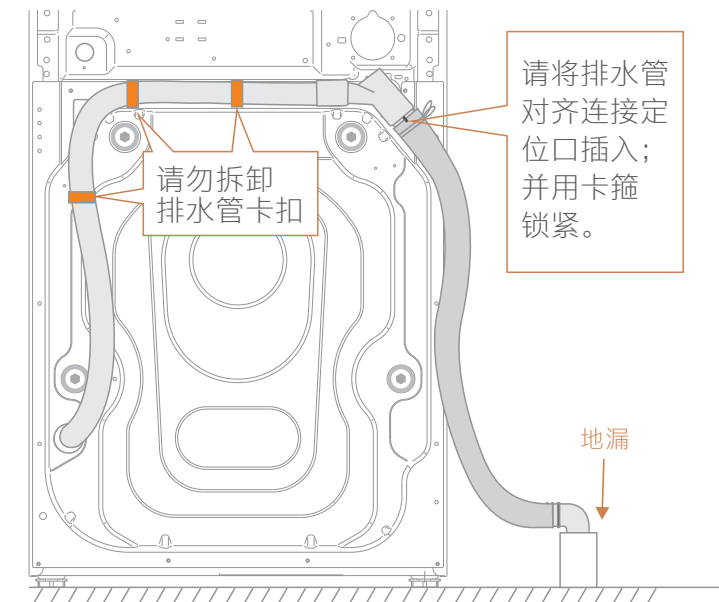

- 排水管请勿被重物挤压或受力变形影响排水；
- 专业安装完成排水管后，用户请勿私自调整排水管高度；
- 请勿拆除排水管固定卡扣，私自拆除后可能会引起排水不畅使本机停止工作；
- 请勿将排水管过度弯曲并U型悬挂至水槽。

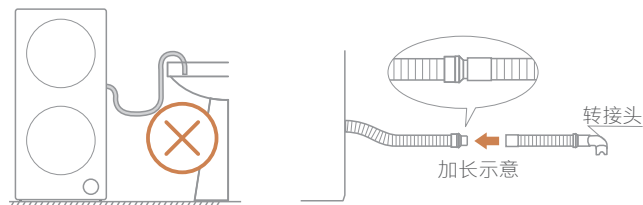

Tips

- 如排水管太长，请勿强行将其塞入下水道中，可切除多余长度，并将转接头取下，安装在切口处；

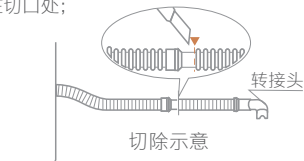

⚠ 切除时请谨慎操作，以免割伤。

- 若排水管长度不够，请使用附件中延长管，仍不能满足长度要求，请致电400-969-9999。



产品合格证

检查结论: 合格
检查员号: 检验员A1
检查日期: 见条形码
上海科慕电器有限公司

洗衣机执行标准:

GB4706.1 GB4706.24 GB4343.1
GB17625.1 GB19606 GB12021.4
GB4706.20 Q/320292 AAZQ09

声明

- 本资料上所有内容均经过认真核对, 如有任何印刷错漏或内容上的误解, 可向本公司咨询。产品若有技术改进, 会编进新版手册中, 恕不另行通知。产品外观、颜色如有改动, 以实物为准。



保修卡

COLMO

相关信息 (用户填写)

用户姓名		发票号码	
购买商店		购买日期	
产品型号		产品编号	
当地维修网点电话			

维修记录

维修日期	
故障内容及处理情况	
维修单位	
维修人员签名	

服务承诺

- 1 本产品三包按照国家三包规定执行;
- 2 免费服务范围: 一般家庭使用的滚筒洗衣机, 用户凭发票及保修凭证享有整机免费保修三年的服务。
主要零部件 (如: 电机、过滤器、排水泵、程控器、排水阀、电磁阀、水温传感器、门开关、门锁) 免费保修三年, BLDC电机10年保修的服务;
- 3 对下列情况我们实行有偿服务: 用户因使用、维护、保管不当而造成损坏的; 因异常电压、火灾等外部原因损坏的; 自行或非承担三保修理者拆卸造成损坏的; 超过“三包”有效期的; 涂改发票或无购机发票和保修凭证的; 保修凭证的产品型号和制造编码与所修理产品不符或涂改的; 等外品销售的洗衣机 (以正规销售渠道的发票为准) 除不洗涤、不脱水或漏电故障外, 不予保修; 因不可抗力造成损坏的;
- 4 如需相关咨询和服务, 请拨打全国服务热线。

售后服务热线: 400-969-9999

在购买本公司产品后, 请及时填写此保修卡, 并妥善保管好。当产品需维修时, 请携带此保修卡及有效发票正本。