

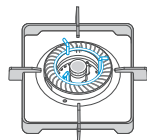

产品简介

⚠注意

由于产品在不断升级，如实物与下图存在差异，请以实物为准

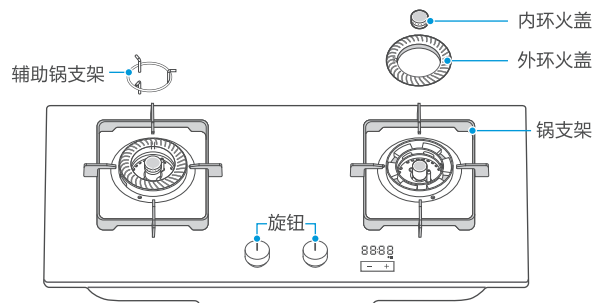

辅助锅支架放置说明：锅具不能平稳放置在锅支架时，可使用辅助锅支架。

将辅助锅支架放置于外环火盖、承液盘或者锅支架上（注意辅助锅支架正反方向）。

快速入门指南 家用燃气灶



微信扫描二维码，获取电子说明书

使用前请仔细阅读本手册，并妥善保管

功能操作

⚠注意

由于产品在不断升级，如实物与下图存在差异，请以实物为准

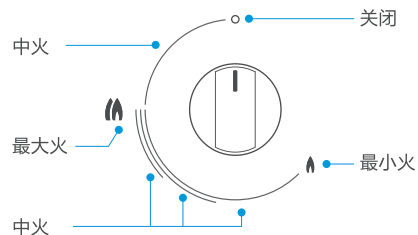

点火 将左右旋钮置于“○”位置，然后打开气源总阀；
按压旋钮并按逆时针方向旋转至“”位置；
在点着火后，可立即松手。（部分机型在点着火后，请持续按压旋钮3-5秒后再松手。）

备注：打火使用前，请务必先安装好电池（1号）。

熄火 顺时针旋转回“○”位置，关闭气源

调节 火力档位调节可参见下图

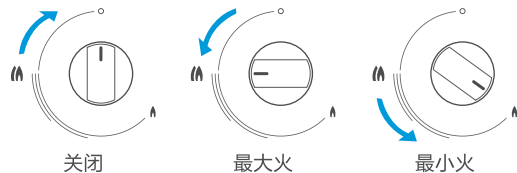



微信扫一扫，服务立马到

TEL 400-8899-315

广东美的厨卫电器制造有限公司
地址：佛山市顺德区北滘镇广教社区居民委员会广东路68号1号厂房三楼
邮编：528311
网址：www.midea.com
版本号：201911(A版)16166200001785

本资料上所有内容均经过认真核对,如有任何印刷错漏或内容上的误解,可向本公司咨询。
注：产品若有技术改进,会编进新版手册中,恕不另行通知。产品外观、颜色如有改动,以实物为准。

定时功能



1. 长按 **+** 或 **-** 进入定时功能设置，轻触 **+** 数字以5为进制单位，轻触 **-** 数字以1为进制单位，长按 **+** 或 **-** 数字以10为进制单位，5秒内无操作默认最后设置时间
注：15秒内无操作屏幕灯自动熄灭，轻触 **+** 或 **-** 唤醒屏幕。



2. 同时长按 **+** **-** 取消定时功能



3. 倒计时30S，蜂鸣提示；定时结束，蜂鸣提示，灶火关闭，蜂鸣器“嘀~嘀~”提示（持续3分钟），请及时将旋钮旋至关闭位置。
注：在蜂鸣提示过程中，轻触 **+** 或 **-** 可关闭提示状态。

电量提醒功能

“■”表示电量提醒功能，当设定定时功能时，电量指示灯闪烁，此时不能进行定时操作，建议尽快更换电池。当电量剩下一格时，表示电量偏低，建议在2-3周内更换电池（1号）。

清洁保养

- 定期检查燃气橡胶管有无老化、裂纹，建议定期更换，1年为佳；
- 建议每天使用后，使用柔软的抹布、中性或专用清洁剂擦拭清洁灶具面板及四周，切勿使用钢丝球等硬物清洗面板；
- 建议定期擦拭点火针、热电偶；



- 取下内外环火盖彻底清洁，操作步骤如下：
 1. 向上小心取下内外环火盖；
 2. 用**钢针（类似家庭使用的绣花针）**清理内外环火盖火孔中的污物和积碳。
 3. 清洁完火盖后，需检查并确保内外环火盖放置平稳。

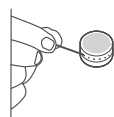

内环火盖

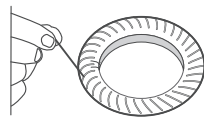

外环火盖

尺寸：100 × 140mm，
风琴折，3折页
105g哑粉纸