

TOSHIBA

安装说明书 使用说明书

东芝电子坐便器

T5-83D6 / T5-85D6

T5-86D6

中国大陆专用

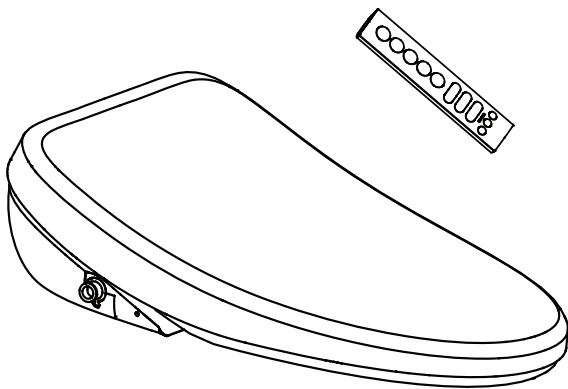

零件标识 / 安装尺寸要求	1
特别申明	1
装箱清单	2
技术规格	2
安装注意事项	3 ~ 5
安装前确认	5
备用工具	6
安装说明	6 ~ 8
控制面板	8
使用说明	8 ~ 10
清洁保养	11
长时间不使用处理方式	12
防冻结的处理	12
除臭活性炭清洁和更换	12
SIAA抗菌认证说明	12
故障检修	13
产品安全使用期限	14
产品质量保证书	15
点检表	17

T5-83D6简称83D6; T5-85D6简称85D6

T5-86D6简称86D6

■使用产品前请仔细阅读本使用说明书, 并请妥善保管。

A 零件标识 / 安装尺寸要求

零件标识

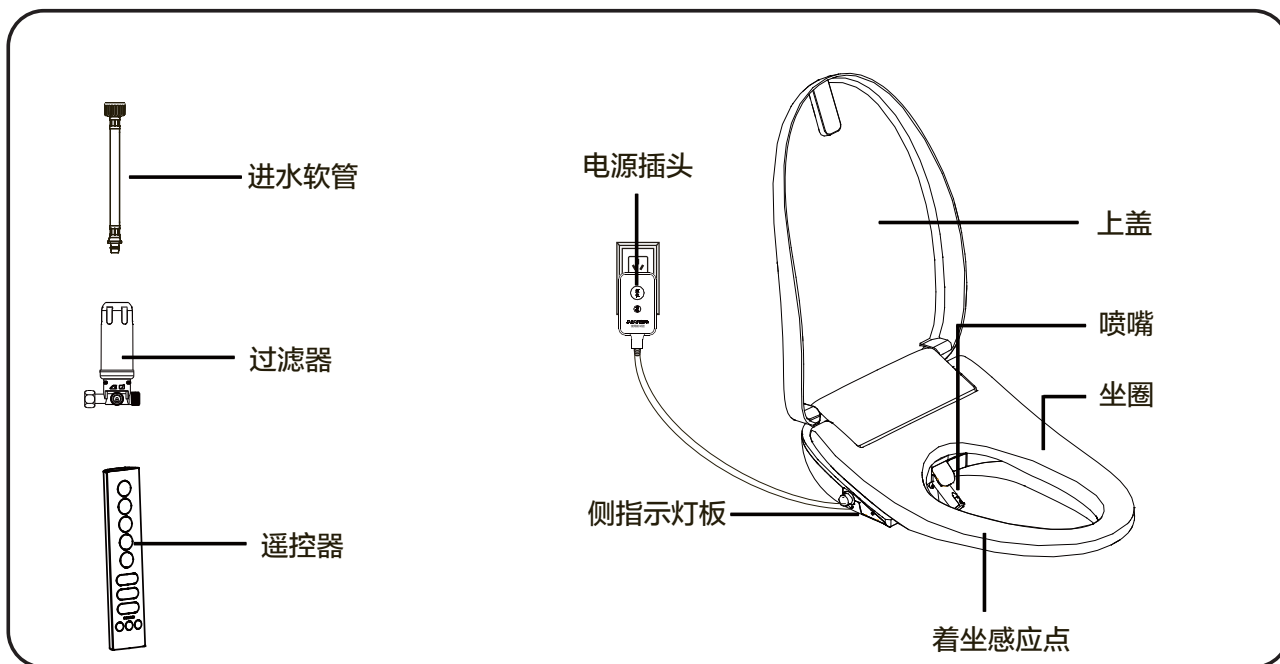

安装尺寸要求

坐便器尺寸要求

■ 请使用尺寸符合的便器为更佳

A	水箱前部到马桶前端距离	$\geq 490\text{mm}$
B	安装孔到水箱根部距离	$\geq 30\text{mm}$
C	安装孔之间孔距离	125 ~ 200mm

备注:

以上尺寸范围全部满足才能安装

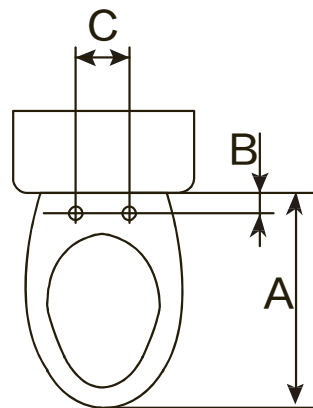

B 特别申明

本产品仅限于中国大陆使用。

※ 请勿在海外使用。

C 装箱清单

尊敬的用户；

请您在打开本机包装箱之后，清点箱内物品是否齐全。产品包装箱内共包含以下物品：

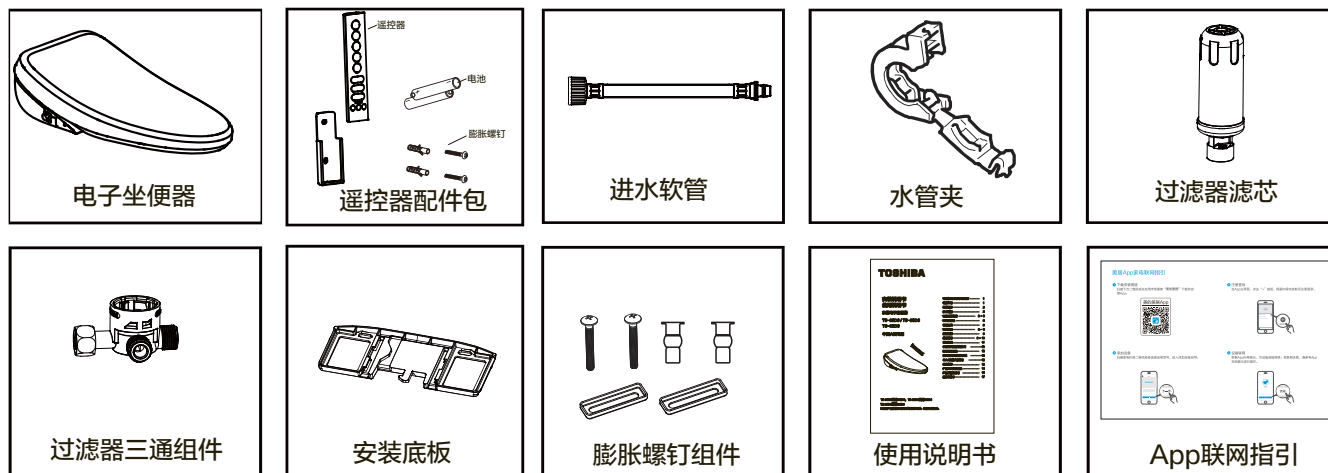

D 技术规格

型号		86D6	85D6	83D6
额定电源		220V~ 50Hz		
额定功率		940W		
进水方式		自来水直接连接方式		
使用水压范围	最低水压	0.07MPa(静压)		
	最高水压	0.75MPa(静压)		
使用环境温度范围		0~40℃(进水温度: 3~35℃)		
商品尺寸		宽410×长513×高140mm		
商品重量(净重)		4.9kg	4.7kg	4.4kg
电源线长		1.5m		
清洗	冲洗流量	约250~680mL/min (水压0.2MPa时)		
	温水温度	关(进水温度)、大约30~38℃(6档切换,含空挡)、水温公差±2℃		
	安全装置	温度保险丝、高温检测热敏电阻、温度控制器、接地保护		
	逆流防止装置	单向阀		
暖风	暖风温度	室温、大约40~55℃(4档切换,含空挡)、风温公差±5℃		—
	风量	约0.2m ³ /min		—
	安全装置	温度保险丝、温度感应器		—
除臭	除臭剂	活性炭	—	—
坐圈加热	表面温度	室温、大约30~38℃(6档切换,含空挡)、坐温公差±3℃		
	安全装置	温度保险丝、温度感应器、温度控制器、接地保护		
产品执行标准		GB4706.1-2005 / GB4706.53-2008		
本设备包含型号核准代码为：		CMIIT ID: 2019DP0665的无线电发射模块		

关于额定功率的释意：本产品环境温度23℃±2℃，进水静压0.2MPa±0.02MPa，进水温度15℃±0.5℃，将水压调到最大，坐温设置为最高档、水温设置为最高档后开启臀洗功能，并依次开启移动、按摩洗功能，并完整工作一个周期的平均功率。

最佳清洁性能说明：本产品获得最大清洁率效果，需将水压、水温调到最高档后，开启臀部清洗功能，开启移动按摩清洗1分钟。

E 安装注意事项

! 电子坐便器本体或者进水管道漏水时，应立即拔下电源插头，关闭角阀。
※ 否则会有触电、火灾、室内积水的危险。

! 插拔电源插头时，应手握插头本体进行。
※ 如果手握电线部分进行拔插时，会有插头或者电线破损，触电或者火灾的危险。

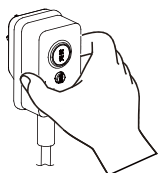

! 电源插头应定期从插座拔出，并用干布擦拭。
※ 积存在电源插头的灰尘会有导致火灾的危险。

! 电源插头应全部插入。
※ 否则会有触电、火灾的危险。

! 电源务必与带接地的三孔电源插头连接。
※ 否则会有触电的危险。

接地连接

⊘ 使用者坐下或站立时，请勿用力按压进水软管处。
※ 否则会有断裂脱落造成受伤的危险。



⊘ ● 请勿使用破损的插头以及有问题的插座。
● 请勿自行更换。
● 如果电源软线损坏，为避免危险，必须由其制造商、维修部门或类似部门的专业人员更换。
※ 否则可能会引发漏电、火灾、受伤。

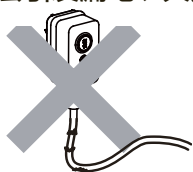

⊘ 请勿将电源线划伤、破损、加工、强行弯曲、拉伸、拧紧、捆扎、压放重物、缩短。
※ 否则电源线破损，会有触电、火灾的危险。

! 在有可能发生冻结内部积水时，请务必采取防冻措施。（☞12页）
※ 否则冻结内部积水引起的破损会导致火灾、室内积水。

! 长时间使用时，请将水温、坐圈温度调整为【低】。
※ 长时间使用【低】以外的温度时，会有导致低温烫伤的危险。

! 身体、感知、智力能力缺陷或经验和常识缺乏的人（如下列人员）使用时，请陪伴者将坐圈温度、水温、风温调整为【低】。

- 儿童
- 病人
- 老年人
- 精神能力缺陷者
- 缺少使用经验和知识者
- 饮酒过量者、极度疲劳者
- 服用了安眠药等催眠的药物者
- 无法调节自身温度者、皮肤较弱者

※ 否则长时间使用【低】以外的温度时，会有导致低温烫伤的危险。

! 请使用产品附带的安装配件（旧软管组件不能重复使用）。
※ 否则会有漏水或无法安装的情况。

⊘ ● 请勿使用AC220V以外的电压。
● 请勿使电路过载。
※ 否则可能会引发火灾

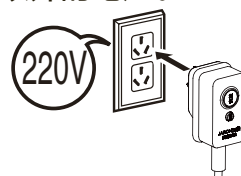

⊘ 若产品出现故障，请立即关机并拔下电源线插头送附近特约网点请专业人员维修，绝对不能私自拆卸或者改造本产品。
禁止拆卸 ※ 否则可能会引发漏电、火灾、受伤。

⊘ 电子坐便器或者电源插头应安装在不会被水或者清洁剂泼洒到的位置。
禁止沾水 ※ 否则会导致漏电、火灾。

⊘ 禁止用湿手插拔电源插头。
※ 否则有触电的危险。

禁止湿手碰触

⊘ 为避免由热断路器的误复位产生危险，本产品不能安装在有外部开关装置的插座，例如带有定时器。
※ 否则漏电断路器无法正常动作，可能导致火灾。



清洁保养塑料部分时，请勿使用不适合的清洁剂。

※ 如果使用厕所专用洗涤剂、住宅用洗涤剂、漂白剂、汽油、稀释剂、去污粉、甲酚等，会导致塑料部破损，发生受伤、触电、火灾的危险。



产品有裂痕或者破损时，不要碰触破损部位。

※ 否则会有受伤的危险。请联系销售方或者售后服务进行修理。



不要站在坐圈、上盖或者本体上

※ 否则会有破损受伤的危险。

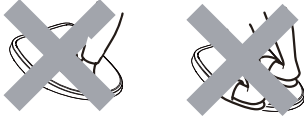

清洁时务必将电源插头从插座拔下。

※ 否则会有触电的危险。



以下人员使用时，请陪同人员注意防止其跌倒。

(儿童、老年人、自己不能坐下或站起者)

※ 否则可能造成人身伤害或上盖破损。



在安装本产品的房间中，需要在触手可及的位置安装一个止水阀，用于在紧急情况下，无需借助工具即可切断本产品的进水水路，否则本产品的意外故障可能会导致用户损失。

※ 否则紧急情况时发生漏水导致室内积水。



儿童不应玩耍或单独使用本产品，应在监护人陪同下使用。

※ 否则会产生人身危险。



不与自来水以外连接

※ 机械内部的腐蚀会导致触电，火灾，漏水和皮肤炎症。



● 拆下过滤网时，必须关闭角阀。

(11页)

● 安装角阀时，请务必拧紧。

※ 请确保过滤网的O型密封圈没有污物，否则会导致漏水引起室内积水。



长期不使用时，应进行排水操作，并将电源插头从插座拔出。(12页)

※ 否则会有冻结破损导致火灾、室内积水的危险。

※ 否则会导致产品内部的水被污染，进而导致皮肤炎症的危险。



● 进水口处应安装过滤网。(11页)

● 过滤网有污物时，应清洁过滤网。

※ 有污物或者垃圾时会引起内部腐蚀，导致触电或者火灾、皮肤炎症等的危险。



禁止烟火

请勿将香烟及其它可燃物接近产品。

※ 否则会有火灾的危险。



请勿将进水软管弯折、弄碎。

※ 否则会发生漏水导致室内积水。

※ 请使用随机器具附带的新软管组件，旧软管不能重复使用



请勿用手碰触、踩踏角阀。

※ 否则会发生漏水导致室内积水。



请勿背靠坐在便盖上。

※ 否则有可能造成便盖划伤和损伤的危险。

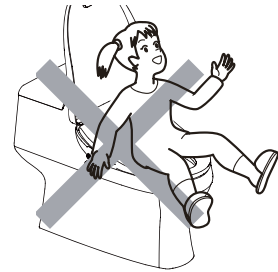

本产品自身不带电源紧急分断装置，应在安装产品同一房间电源进线回路中串联电源分断装置方可安全使用；否则本产品的意外故障可能会导致生命危险或财产损失。



请不要将取暖器或暖炉等靠近电子坐便器。

※ 否则可能会发生变色或故障。

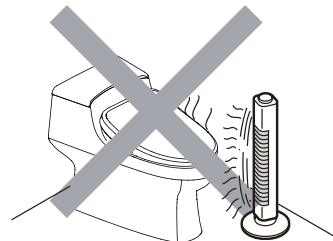

在附近发生雷电时，请把电源插头从插座上拔下。

※ 否则可能会引发事故或发生故障。

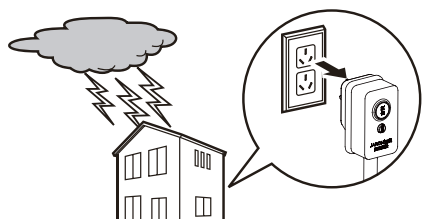

防止阳光直接照射。

※ 否则会有塑料部变色的情况。

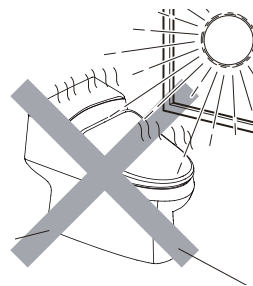

请勿将手或其他物品插入暖风口或喷嘴附近。

※ 否则可能导致手指受伤，或引发故障。

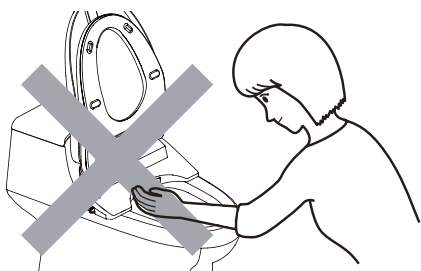

请不要粗暴地开闭上盖及坐圈。

※ 否则有可能造成上盖划伤和损伤的危险

※ 否则可能会发生开裂或引起漏电等故障

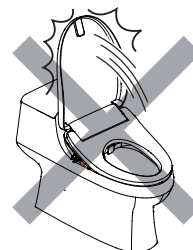

请勿在产品倾斜、倒置等非水平安装状况下接通电源。

※ 否则将导致产品立即受损。

请勿在遥控器上淋水，洗涤。
手湿润状态下请勿操作遥控器。
※ 否则将导致故障。

F 安装前确认

- 1.切勿将产品安装在湿度超过90%RH（相对湿度）的房间，建议智能产品使用环境最好干湿分离，如安装淋浴房或浴帘。
- 2.仅可使用指定电源（220V~）（其他电源可能会导致产品故障或损坏）。
- 3.安装结束前，切勿给产品供水供电。
- 4.电源电压为220V~/50Hz,请使用适合该功率的电源线和插座。
- 5.请将插座放置在墙面上且可适合此产品，请参阅技术图纸和电源、供水连接建议。
- 6.供水水压应为0.07MPa-0.75MPa(0.7kgf/cm²-7.5kgf/cm²)
- 7.供水温度应为3°C-35°C（37.4°F-95°F）。

使用电器产品时，特别当小孩在场时应采取基本安全措施，包括：

- 1.切勿将电器放置在可能掉入或被拉入浴缸或水槽的位置。
- 2.切勿将电器放置在水或其他液体中。
- 3.若产品掉入水中，请立即切断电源，切勿直接用手触碰。
- 4.洗澡时切勿使用。

 **警告：**降低轻度灼伤、触电、火灾或人体损伤等危险。

- 1.儿童或病人使用该电器时，请注意使用情况。
- 2.切勿将儿童单独留在装有此电器的房间内（儿童不应玩耍器具）。
- 3.身体、感知、智力能力缺陷或经验和常识缺乏的人（包括儿童）预先设置好坐圈温度。
- 4.该产品仅可使用手册中规定的用途。

G 备用工具

- 活动扳手（26mm以上可以调整）
或者扳手类（23~26mm）

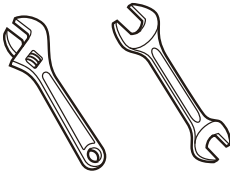

- 十字螺丝刀
- 一字螺丝刀



- 接水用具（杯子）



H 安装说明

- 1 在安装本产品的同一房间中，需要在触手可及的位置安装一个止水阀，用于紧急情况下，无需借助工具即可切断本产品的水路；否则本产品的意外故障可能会导致用户的损失。

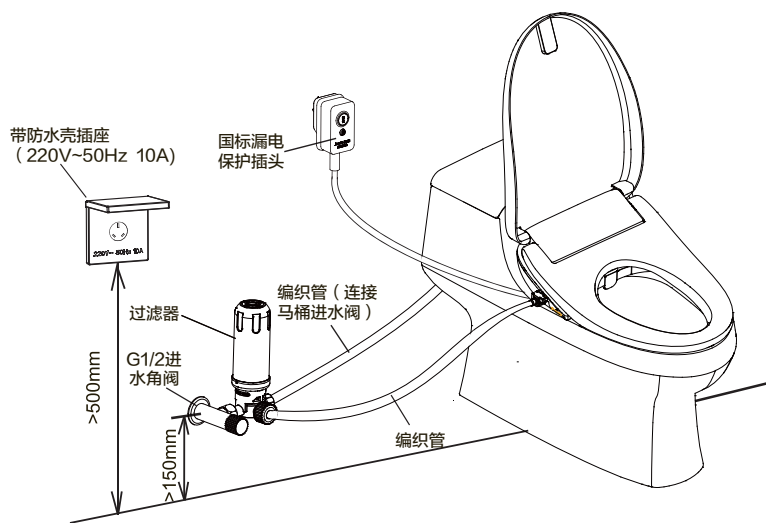

注意

- 如果角阀上已经带有三通接头，请务必将其拆下。

参考

- 安装在过滤器上面的马桶水箱进水软管和坐便器的进水软管的位置不能相反，否则没有过滤功能

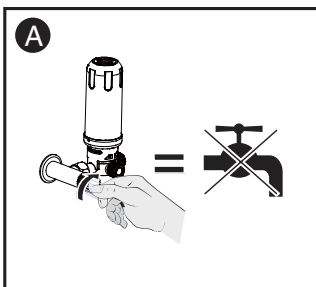
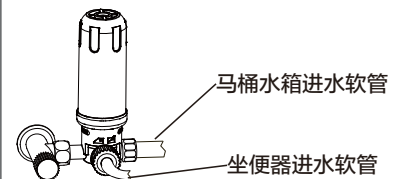

1. 关闭角阀

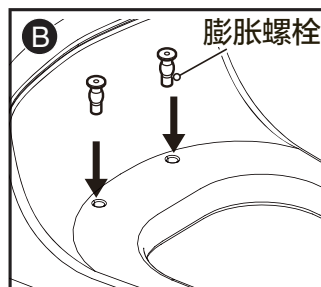

2. 安装膨胀螺栓

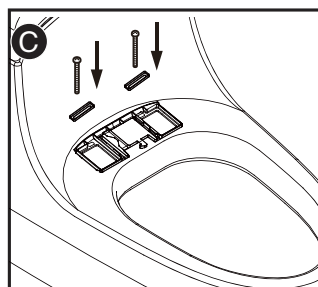

3. 固定安装底板

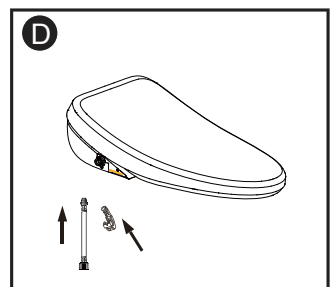

4. 安装电子坐便器进水软管

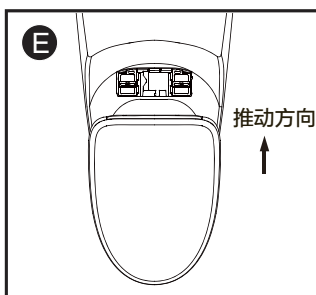

5. 安装电子坐便器

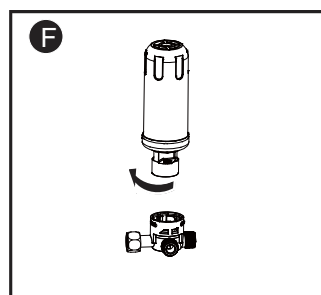

6. 将过滤器滤芯按过滤器本体上“close”方向安装旋入过滤器三通上

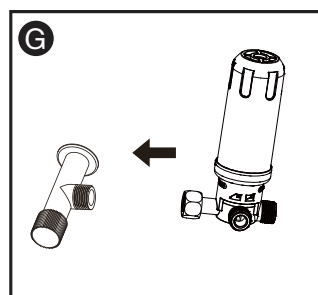

7. 将过滤器安装在角阀上

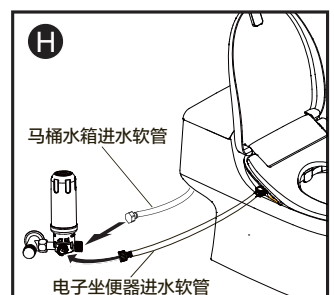

8. 安装马桶水箱和电子坐便器的进水软管

※ 固定板安装小提示：先把固定板上到七分紧，装上便盖，调整好位置，再按住推杆取下便盖，上紧固定板，最后上好便盖。

提示

※ 特殊弧形马桶安装，如果正常的安装孔不能满足，需要使用下图位置的安装孔进行安装（注意无调节片直接螺钉锁紧）

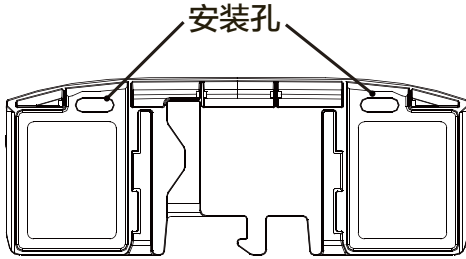

※ 漏电保护插头使用说明书请直接扫一扫插头左上角的二维码，如右图所示

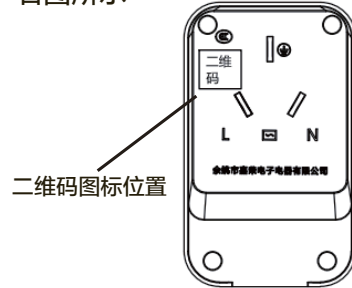

安装遥控器

- 根据遥控器座长条孔的位置，在墙上砖直径为4.5mm的两个孔。
- 用膨胀螺钉固定好遥控器座。
- 将电池安装到遥控器座上。
- 将遥控器放置在遥控器座上。

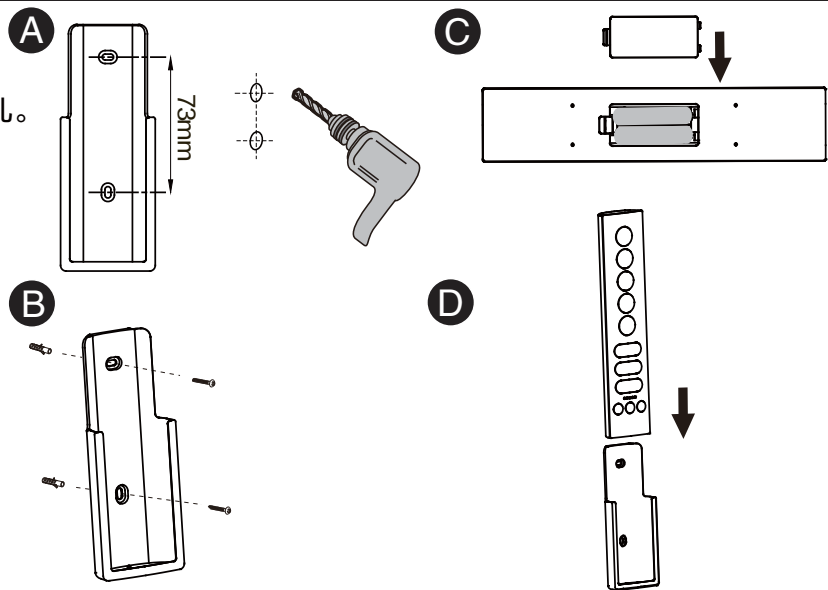

电源连接

- 1.正常状态下，按压复位开关，指示灯亮起，开始通电。
- 2.正常工作状态：在额定电压条件下，产品通水通电自检程序完毕后，进入正常工作状态。

※ 电源请与带接地的三孔电源插头连接

※ 电源线长度不够时，请联系东芝售后服务电话400-8229-088，为您提供免费改电服务

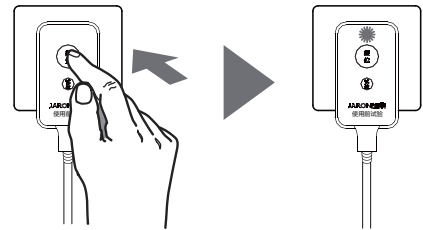
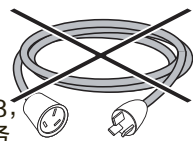

漏电保护测试

按下漏电试验按钮，漏电保护正常时，“复位”按钮弹起，指示灯关闭，通电停止。

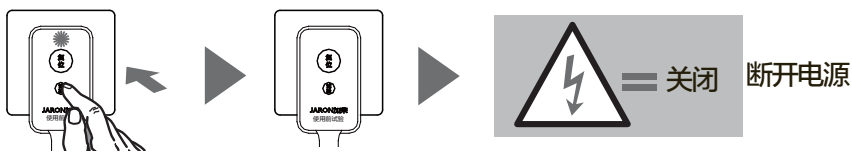

再按压“复位”按钮，指示灯亮起，恢复正常状态。

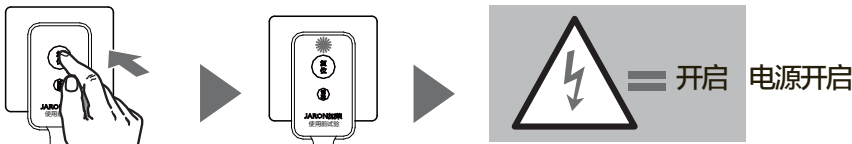

警告

- 1.当开关无法正常工作时，请检查是否有任何漏电情况发生。
- 2.漏电保护插头仅保护通过该插头与电源连接的产品。使用其它电器装置时，该产品不能保证其它产品的漏电保护；同样该产品不能替代其它电器基本安全措施。
- 3.切勿将火线直接接地，试验该产品插头的漏电保护功能。

功能测试

A

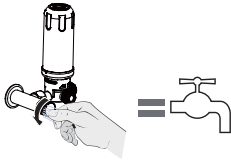

角阀打开到供水位置

B

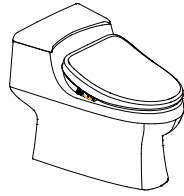

打开电源，待产品进水自检结束。（约1分钟）

※ 自检过程指示灯会闪烁提示，期间产品功能不可用。

C



用手压住着坐感应点，按臀洗/妇洗按键，启动臀/妇洗功能，启动功能时请用杯子挡住喷出的水。

控制面板

T5-86D6



T5-85D6



T5-83D6

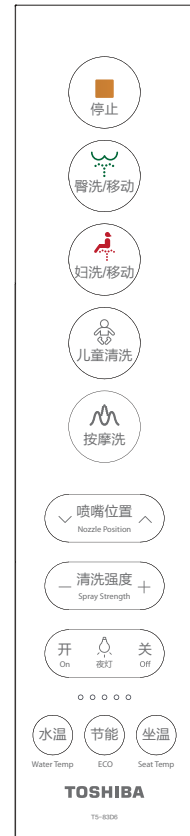

J 使用说明

■ 臀洗/移动



- 着坐状态下，按下【臀洗/移动】按键，“叮”一声，开启臀洗功能，喷嘴伸出固定位置清洗。在定洗时按下【臀洗/移动】按键，“叮”一声，开启移动臀洗功能，在移动臀洗时按下【臀洗/移动】按键，“叮”一声，开启定洗功能。

- 清洗过程中，着坐感应点检测到人体离坐后，会立即停止清洗

■ 女性清洗



- 着坐状态下，按下【妇洗/移动】按键，“叮”一声，开启妇洗功能，喷嘴伸出固定位置清洗。在定洗时按下【妇洗/移动】按键，“叮”一声，开启移动妇洗功能，在移动妇洗时按下【妇洗/移动】按键，“叮”一声，开启定洗功能。

- 清洗过程中，着坐感应点检测到人体离坐后，会立即停止清洗
- 臀部清洗与女性清洗互相切换时，需要少许切换时间

■ 儿童清洗



- 着坐状态下，按下【儿童清洗】按键，“叮”一声，开启《儿童清洗》功能，喷嘴伸出位置最前档、水温第三档、水压最小档，风温最小档清洗，期间档位可调不做记忆，清洗1min,烘干2min,退出《儿童清洗》后恢复到其他清洗模式下档位，使用状态下再短恢复到默认档位；

■ 按摩洗



- 《臀洗》或《妇洗》使用状态下，连续短按，“叮”一声，进行《强弱按摩清洗》和《连续清洗》切换；着座非清洗状态下，按下《按摩》，执行按摩清洗动作；
- 默认关闭按摩清洗

■ 暖风功能（仅86D6 & 85D6型号适用）



- 按下【暖风】，“叮”一声，开启【暖风】功能；

■ 除臭功能（仅86D6型号适用）



- 按下除臭按键，叮（短鸣）一声，进入《自动除臭开关》模式，再次按下除臭按键，“叮~”（短鸣）两声，退出《自动除臭开关》模式

■ 停止功能



- 1、工作状态下短按，“叮”一声，开启【停止】功能；停止状态下短按，蜂鸣器响两声，操作无效
- 2、长按2S，“叮”三声，进入【待机】状态；【待机】状态下，任意键激活，恢复功能使用；
- 3、再长按2S，“叮”三声，进入【待机】状态；

■ 夜灯功能



- 1、智能夜灯关闭状态下长按“”，进入《智能夜灯》模式，夜灯亮，进入智能感应状态；智能夜灯开启状态下长按，退出《智能夜灯》模式，夜灯关闭；（仅86D6型号适用）



- 2、智能夜灯关闭状态下短按“”，进入《智能夜灯》模式，夜灯亮，进入智能感应状态；智能夜灯开启状态下短按，退出《智能夜灯》模式，夜灯关闭；（仅85D6型号适用）



- 3、短按ON键，进入《智能夜灯》模式，夜灯亮，进入智能感应状态；短按OFF键，退出《智能夜灯》模式，夜灯关闭；（仅83D6型号适用）

■ 节能功能



- 智能节电开启状态下短按，“叮”一声，进入《智能节电》模式；再次按一下，“叮叮”两声，退出《智能节电》模式；（仅83D6机型适用）



- 长按清洗强度“—”2秒，来开启或关闭智能节电，出厂设置为关闭；智能节电开启时，主机会“叮”一声，关闭时，主机会“叮叮”两声。（仅86D6 & 85D6机型适用）

■ 喷嘴位置



- 按下左侧“”，喷嘴后移一档；
- 按下右侧“”，喷嘴前移一档；共5档可调节
- 移动清洗状态下可以调节清洗位置

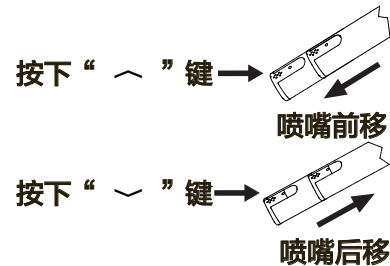

■ 清洗强度



- 臀洗/妇洗过程中，按下左侧“-”，水压减小一档，按下右侧“+”，水压加大一档，共5档

■ 水温调节



- 着坐清洗状态下，按下【水温】按键，可调节水温，共6档可调
- 仅在清洗模式下有效

Water Temp



■ 风温调节（仅86D6 & 85D6型号适用）



- 着坐暖风状态下，连续短按【风温】，风温档位加一档，共4档循环切换

Dryer Temp



■ 坐温调节

- 按下【坐温】按键，可调节坐温，共6档可调



更多功能

本产品可以通过同时按下两个按键，获得更多功能

■ 喷杆清洁保养



- 着坐状态下同时长按下喷嘴位置“V”“^”2S 进入《喷杆清洁保养》，喷杆自洁清洗约1min
离坐状态下同时长按下按键后，喷杆伸出并自洁清洗，到位后缩回，往复运动约1min

■ 喷杆手动清洁



- 在离坐状态下，长按下喷嘴位置“^”+ 清洗强度“+”蜂鸣器响一声，喷嘴伸出约10min，供用户清洗；按“停止”喷杆缩回。在臀/妇洗状态下，按下按键，蜂鸣器响两声，操作无效

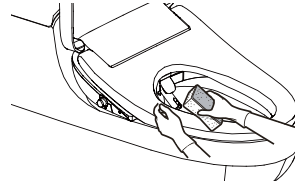

■ WIFI互联（仅86D6 & 85D6型号适用）

1. 产品可通过美居APP进行联网遥控操作。在进行联网前，需进入到配网状态。



- 开机状态下长按清洗强度【-】+【+】3秒，蜂鸣器响“叮~叮叮”三声后松手，进入美居配网状态，侧指示灯上的WIFI指示灯闪烁。
- 如产品配网失败或需绑定新设备时，可通过以下操作，解除绑定：开机状态下长按清洗强度【-】+【+】3秒，侧面指示灯上的WIFI指示灯熄灭，解绑成功。此时可重新进行配网操作。

2. 扫描下方二维码，下载美居App, 首页点击添加设备，按照App界面操作指引完成配网。



■ 滤芯复位



- 同时长按【水温】+【坐温】2秒，启动滤芯复位功能，侧面滤芯指示灯由闪烁转为熄灭状态

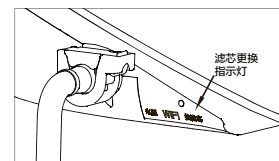

■ 预湿润功能简介

- 整机处于工作状态下，人体着坐后，预湿润功能开启，水雾将在短时间内喷洒陶瓷碗内侧壁。
- 预湿润再次启动条件：坐圈感应无着坐状态时，间隔约60秒后再次感应到着坐，才能再次预湿润。
- 如果便器进水水压过低时，会影响预湿润的喷洒效果；预湿润喷洒过程中会有水雾的凉感，是正常现象。

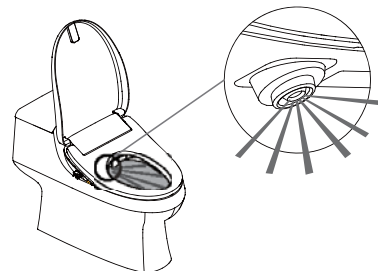

温馨提示

- 上电后1分钟内是准备动作。
- 久坐提醒：如厕时间超过15分钟后，蜂鸣器响3声，过5分钟后再响3声，再过5分钟响3声后结束提醒；如过程中离坐，提醒状态清除

K 清洁保养

产品清洁



清洗强度变弱时的处理（更换过滤器或清洁过滤网）

更换过滤器（当过滤器达到使用寿命时，侧面指示灯“换滤芯”会亮红灯，提示需要更换新的过滤器。）

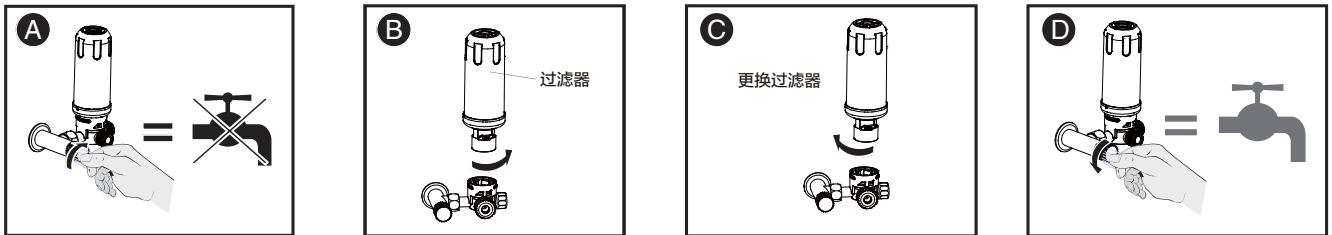

1.关闭角阀

2.按过滤器本体上“open”方向旋转拆除过滤器

3.将全新的过滤器按过滤器本体上“close”方向安装旋入

4.角阀打开到供水位置

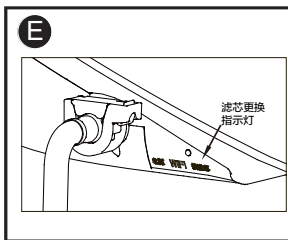

5.同时按遥控器“水温”+“坐温”按键2秒，开启滤芯复位功能，侧面滤芯指示灯由亮转为熄灭状态

- 高效过滤时长可达6个月，过滤水量超过1500升（视当地水质、使用量、使用时间会有所不同）
- 如不按照提示及时更换过滤器，会因滤芯内附着过多的杂质，而导致本机出水流量异常
- 不及时更换过滤器，也会导致过滤器抗菌功能失效，细菌滋生污染水质，从而引起皮肤炎症等

清洗过滤网

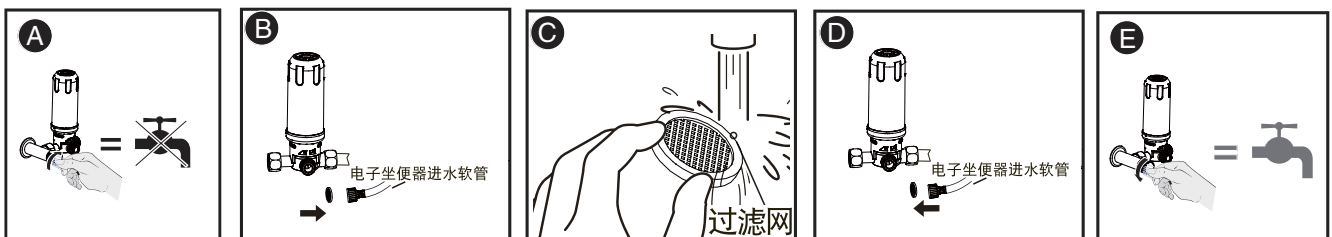

1.关闭角阀

2.将进水管从过滤器上拆除

3.清洁过滤网

4.将过滤网装入进水管后旋入过滤器

5.角阀打开到供水位置

L 长时间不使用处理方式

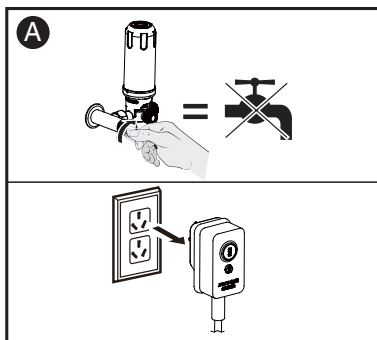

第一步：关闭角阀、拔出电源插头；

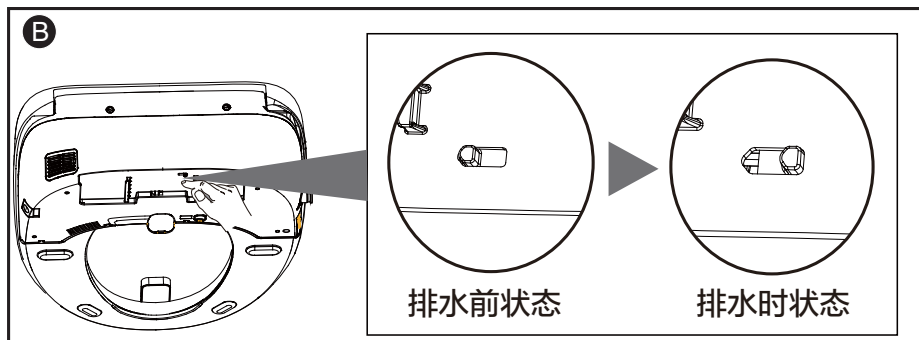

第二步：推动手动排水按钮，并保持约60s，直至将内部的水排出去。排水时，请勿将主机倒置（最佳主机排水摆放方式如上图所示），否则会有漏水、故障不良等。

M 防冻结的处理

一般防止冻结方法：1.将水温和坐温设置到最大档，盖上便盖。
2.室内开启供暖设备。（如果室内没有供暖设备，请按照长时间不使用处理方式将本体水路内及进水软管的水排出。）

一旦冻结时的措施：1.请反复使用热水浸湿抹布包裹住坐便器进水软管或进水连接部位，慢慢加热解冻。
2.请提高室内温度后，使其自然解冻。

※ 请勿用热水或者热风直接加热进水软管，否则进水软管会破损。

※ 冻结部位的不同，会有在解冻过程中流出水的情况，解冻中请勤加观察状况。

N 除臭活性炭清洁和更换

当除臭效果变弱时或感觉有气味的时候，请进行清洁

（目标是一个月清洁一次）

清洁方法

1. 从插座拔下电源插头；
2. 从本体拆下便器(☞11页)；
3. 用螺丝刀插进本体背面的活性炭更换盖，取下更换盖；
4. 提起缓冲材的提手部，取出活性炭；
5. 用刷子清除活性炭网眼部附着的灰尘等；
6. 组装活性炭；
7. 组装活性炭更换盖；

※请使用柔软的刷子，否则将导致活性炭残缺，堵塞。

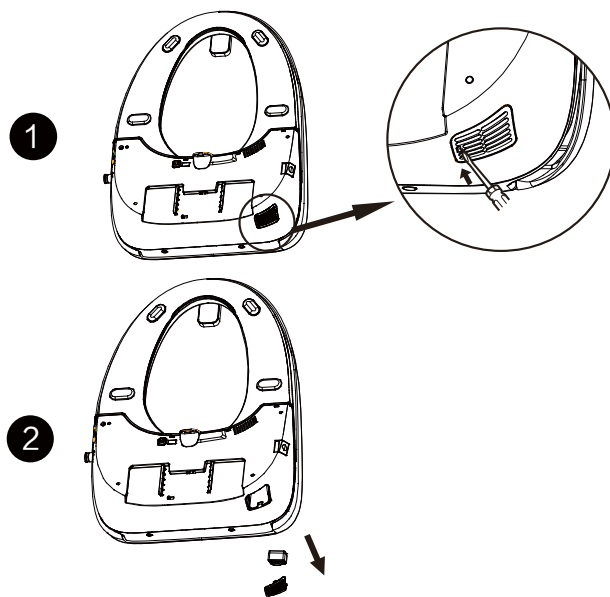

O SIAA抗菌认证说明

- 产品坐圈材质是经过SIAA抗菌协会认证的，能够有效抑制大肠杆菌、金黄色葡萄球菌繁殖，抗菌率99.9%



P 故障检修

电源指示灯颜色	现象	原因	解决方法	
指示灯与报警功能	红灯	一次一闪	流量不足/流量计传感器异常	按照以下步骤逐步排除： 1、供水阀打开，确保水压在要求范围内（0.07-0.7 MPa）； 2、清洁过滤网，更换过滤器； 3、报障400维修，更换即热组件；
		一次二闪	出水温度传感器检测超温	1、出水温度低于40度后自动解除； 2、报障400维修，更换出水温度传感器；
		一次三闪	进水温度传感器检测超温	1、进水温度低于36度后自动解除； 2、报障400维修，更换进水温度传感器
		一次四闪	进、出水温度传感器或者两者端子松脱、开路	报障400维修，重新连接端子或更换进、出水温度传感器；
	蓝灯	一次一闪	坐圈温度传感器检测超温	1、坐圈温度低于35度自动解除故障； 2、报障400维修；
		一次二闪	坐圈温度传感器端子松脱、开路	报障400维修；
		一次三闪	坐圈着座传感器故障	报障400维修，更换坐圈组件
	黄灯	一次一闪	风温温度传感器检测超温	1、风温温度下降到60度自动解除故障； 2、报障400维修
一次二闪		风温温度传感器端子松脱、开路	报障400维修；	
整机	产品无法正常工作	电源是否关闭？	开启电源。	
	完全不工作	是否停电或总开关、电源插头跳闸？	恢复供电后再次检查电源。	
		电源插头是否插好？	应完全插入电源插座。重新插入时，请间隔10秒左右	
		电源是否处于【关】的状态？	按下电源插头上的【复位】按键，确认电源指示灯亮灯。	
		是否漏电？电源插头的指示灯是否熄灭？	将电源插头从插座拔出，按下电源插头的试验按钮，再次插入如此操作仍不能工作时，请拔出电源插头，委托修理。	
妇洗/臀部清洗	清洗不出水	角阀是否处于关闭状态？	将角阀打开并供水。	
		过滤网是否堵塞？	清洁过滤网。	
		过滤器是否堵塞？	更换过滤器。	
	清洗水温不热	产品的进水水温变高了？	这不是故障。进水温度到达40℃时，会不出水。请排出配管内的高温水，再次按压臀洗或妇洗等开关。	
		产品冲洗时水无法加热？	初次使用电子坐便器或室温过高而出现水温不加热不热的情况下，此时需进行手动复位。	
	清洗强度不足	水温档是否调整到合适档位？	按“水温”按键,适当调节水温	
坐圈	坐圈不热	清洗强度是否为弱档？	按下清洗强度调整档位为【强】。	
	坐圈侧面为常温	坐温是否设置成“常温”或“较低”状态？	将坐圈温度适当调节到合适档位。	
	坐圈的垫没有接触到坐便器（悬空）	坐圈加热的目的是将坐圈上表面加热，侧面没有加热。	这是产品的特性，并非故障。	
		由于不同坐便器的表面形状不同，故会出现产品后脚垫悬空的现象，产品设计已经考虑到此问题，请放心使用。	并非故障。	
暖风功能	暖风不热	暖风温度是否设置成“常温”或“较低”状态？	在暖风状态下，按下【风温】按键，适当地调节温度	
除臭功能	除臭风机不转动	由于使用环境条件不同，人体对温度的感觉会有差异。故暖风温度是以国际电工委员会（IEC）为基准设定的（IEC: International Electrotechnical Commission）。		
	除臭效果变弱	自动除臭有无设置为【关闭】？	将自动除臭设置为【开】	
其他	除臭活性炭有无污损？	有清洁除臭活性炭吗？	清洁除臭活性炭	
	喷嘴附近滴水	有清洁除臭活性炭吗？	清洁活性炭，清洁后效果一样弱时，请更换活性炭。	
	本体不稳定滑动	这是功能上需要的，并非故障。	并非故障。	
	坐圈内侧粘有水滴	请确认本体是否牢固固定？	请将本体慢慢推进直至卡住。	
		本体安装底板是否没有紧固到位？	用十字螺丝刀将本体安装底板的固定螺栓再次拧紧。	
从本体发出“哒哒哒”的声音	这是清洗的水飞溅到坐圈内侧。	请经常擦拭水滴。另外，坐到坐圈最深处可以减少清洗的水飞溅。		
● 将电源插头插进插座时 ● 停止臀洗、妇洗时	这是电子坐便器正常运转，电机工作的声音。清洗位置的调节功能没有异常则没有问题。	并非故障。		

指示灯次数闪烁示例，以2次闪烁示例：

※ 进行以上相应的处理仍不能正常使用，或出现此表以外的异常现象，请与购买本产品的销售店或客户服务中心进行联系。

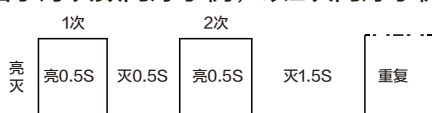

产品安全使用期限

■标准使用条件

环境条件	电压/频率	AC220V 50Hz
	环境温度	0~40℃
	进水温度/进水压力	3~35℃/0.07~0.75MPa
	安装场所	安装在有换气扇的独立卫生间内，与浴室分开安装
负重条件	额定负重	依据产品设计规格进行标准设置
理论时间		4人家庭（男性:2人、女性:2人） 使用频度：大便：1次/天·人 小便：男性：4次/天·人 女性：4次/天·人 每次清洗功能的使用时间分别为15秒钟。
使用维修管理		按照使用说明书介绍的使用方法和故障排除指南进行检查、保养。

产品中有害物质的名称及其含量

根据中华人民共和国《电器电子产品有害物质限制使用管理办法》的相关规定和要求,提供如下包括电子产品名称及有害物质的样式。

部件名称	有害物质					
	铅 (Pb)	汞 (Hg)	镉 (Cd)	六价铬 (Cr (VI))	多溴联苯 (PBB)	多溴二苯 (PBDE)
电源线组件	○	○	○	○	○	○
外壳塑料件	○	○	○	○	○	○
内部塑料件	○	○	○	○	○	○
内部软管	○	○	○	○	○	○
内部五金件	○	○	○	○	○	○
内部电器件	×	○	○	○	○	○
电路板	×	○	○	○	○	○
三通组件	×	○	○	○	○	○
电池	×	×	○	○	○	○

本表格依据SJ/T11364的规定编制。

○：表示该有害物质在该部件所有均质材料中的含量均在GB/T26572标准规定限量要求以下。

×：表示该有害物质至少在该部件某一均质材料中的含量超出GB/T26572标准规定的限量要求。上述“×”标识的部品现阶段没有可替代的技术和部件，且符合国家《电器电子产品有害物质限制使用管理办法》的法规要求。

注意

- 因存放环境、使用环境（如电力稳定情况、环境温度、湿度、水质等）、使用方法的差异，产品实际安全使用期各有差异。
- 公共场合下产品的实际安全使用期限有可能会大幅缩短。
- 产品理论安全使用期限不等同于免费保修期。
- 产品的质量保证期是5年。
对于使用5年以上的期间发生的事故以及由于顾客的过失导致的事故，本公司不实施补偿和免费修理。
在法律范围内，本公司保留解释的权利。
- 对于在安全使用期内发生的偶发安全事故，本公司不予以赔偿和无偿维修。在法律许可范围内，本公司保留解释的权利。
- 产品不能作为家庭废弃物进行丢弃。个人随意丢弃时，会有损害环境。废弃时，请联络当地有关部门。
- 本产品的环境保护使用寿命是10年。按照本产品的安全使用注意事项使用时，从生产日期开始的10年期间，本产品含有的有毒有害物质不会对人或者环境产生重大的影响。

TOSHIBA

产品质量保证书

本产品符合中国国家标准GB4706.1-2005《家用和类似用途电器的安全 第1部分：通用标准》和GB4706.53-2008《家用和类似用途的安全 坐便器的特殊要求》。并自发票开具日起对客户¹提供5年有效质量保证。在有限保证期内，在正常使用和护理的情况下，发现产品质量问题，本公司将根据实际情况选择免费维修或更换（若没有同样型号，则代之以类似型号，本公司保留此权利）。提出免费维修时，需出示有效购物凭证（正式发票）。

在下述任一情况下，不属于产品免费维修服务范围，但我司维修服务部将会竭诚为您服务（需收取相应费用）：

- 1、在安装完毕后又再行移动而引起的故障及损伤；
- 2、由于运输、安装、改动产品、事故、滥用、错误使用、缺乏适当护理或更换非原装产品零件引起的质量问题或者产品损坏，无论这些错误是由安装技工、承包商、业内人士、用户或者其他任何非本公司指定工作人员造成的；
- 3、维护或者更换产品的运输费用（除因产品质量，导致更换产品/部件产生的费用外）和拆卸或者安装产品的工人费用或因此引起的其他费用；
- 4、水压不足，水中的杂质过多、不正当清洁、使用不当和使用电压超出规格所导致的问题；
- 5、因不可抗拒造成的损坏。包括火灾、地震、水灾、雷击、冰冻及其他自然灾害，公害及气体灾害，硫酸气体、盐酸、异常电压所引起的故障或者损坏；
- 6、不适用于地区规范要求的责任；
- 7、在保修期内无法提供购货发票作为购货凭证的；
- 8、其他不可归责于生产商和销售商的情形。

本公司对于上述免费维修范围外的产品进行维修或者更换，需另收取劳动费或额外的搬运或安装费等费用。由于不可抗力、意外事件等造成产品损坏的或对已损产品私自更换或修理的，本公司将不负任何责任。

所有这些明确声明除外的项目均不包含在上述有限担保内。在中国大陆境内发生的全部担保仅以此中文担保书为限，本公司对本质量保证书在法律允许的范围内有最终解释权。

出品商&监制商：东芝生活电器株式会社

制造商：美的集团电子商务有限公司

地址：佛山市顺德区北滘镇北滘社区居民委员会广珠路三乐路西侧美的工业城东区电商中心一楼北面

电话：0757-22394365

邮编：528311

官方售后服务热线：400-8229-088

相关信息

用户档案情况

用户姓名	常用电话
通讯地址	
产品型号	产品编号
购买店铺	购买时间
维修点	发票号码

维修记录

故障内容：

处理详情

维修单位名称

维修单位电话

维修日期

维修签名：

全国服务热线：400-8229-088

在购买本公司产品时，请立即填写此保修卡
请妥善保管保修卡，消费者不必将其寄回本公司
维修时请携带保修卡及有效发票正本

东芝分体式电子坐便器安装现场点检表

适用型号: T5-83B6/T5-85B6/T5-86B6/T3-83B6/T3-85B6/T2-T3B1/SCS-SSVSH-AA/SCS-SSVSH-AA1/T5-83D6/T5-85D6/86D6

大类	序号	点检项目	点检结果		备注与说明
			无风险	有风险	
水路环境	1	进水水压实测压力: _____MPa	()	()	水压要求: 0.07MPa (静压) -0.75MPa, 水压不在范围内影响产品正常使用, 静压: 水流在静止或者匀速运动时所测的压强
	2	角阀、水管接头生锈	()	()	拆卸与安装过程中, 接头生锈受力容易断裂在管道内
	3	马桶附近没有进水阀	()	()	不能接水, 需要在马桶位置附近安装水阀
	4	使用的不是自来水	()	()	再生水、水井水、工业用水会降低产品使用寿命
电气安全	1	电源电压不符合产品要求	()	()	电压应在187V至253V, 超出范围容易导致产品使用不正常并影响寿命
	2	插座没有接地线	()	()	插座没有地线, 有漏电触电风险
	3	电源线路老化	()	()	线路老化容易造成绝缘层失效引起短路起火
	4	用户坚持使用插线板	()	()	插线板容易接触不良, 且负荷较小, 质量参差不齐, 容易发热起火且浴室环境使用容易进水触电
安装位置	1	马桶尺寸是否符合安装要求	()	()	水箱前部到马桶前端距离A; 安装孔到水箱根部距离B; 安装孔之间孔距离C. T系列尺寸要求: A>490mm, B>30mm, 125mm<C<200mm
试运行与演示	1	使用臀洗、妇洗功能试运行	()	()	1.先通水, 再通电, 产品通电1分钟内是自检操作, 期间勿操作机器 2.手按住着坐传感器的情况下, 按臀洗、妇洗按键验证冲洗功能(无着坐传感器的产品直接按臀洗/妇洗即可)
	2	自洁功能演示与讲解	()	()	1.每次清洗前和清洗后, 都会有清洁喷头的水流出; 2.在着坐状态下, T5-B、T3、T2、AA系列按“自动保养按键”, T5-D系列同时按压喷嘴位置“^”和“v”2秒, 喷杆不伸出, 会有水持续清洁喷杆; 3.没着坐状态下, T5-B、T3、T2系列同时按压“▷”和“+”2秒, AA系列同时按“▷”和“清洗强度”2秒, T5-D系列同时按压“^”和“+”打开喷杆手动清洁模式, 喷杆伸出不喷冲洗水, 可手动清洁喷杆(按“停止”可以关闭此模式)。T5-D系列同时按压“^”和“v”2秒后, 喷杆伸出并自洁清洗, 到位后缩回, 往复运动约1min
	3	冲洗压力调节功能演示与讲解	()	()	1.T5冲洗强度5档; T3冲洗强度3档; AA系列3档; 2.T5、T3、T2和AA系列配置有空气泵, 有混气加压功能; 3.通过调节清洗强度的“+”“-”, 可以调整清洗强度;
	4	水温功能演示与讲解	()	()	1.T5系列按档位调节: 常温、30/32/34/36/38±2℃(进水温15℃左右实验室测试数值) 2.T3、T2和AA系列按档位调节: 常温、30/34/38±2℃(进水温15℃左右实验室测试数值) 3.T5、T3系列出水1秒后水温达到35℃以上(档位设置在高档, 进水温15℃左右实验室测试数值), T2、AA系列是速热产品, 通水通电后需要先让产品加热5分钟, 在演示喷水, 后期保持通电情况下, 会持续出热水 4.出水超过3分钟自动停止冲洗
	5	坐温功能演示与讲解	()	()	1.T5系列按档位调节: 常温、30/32/34/36/38±3℃(环境温度23℃左右实验室测试数值) 2.T3系列按档位调节: 常温、30/34/38±3℃(环境温度23℃左右实验室测试数值) 3.着坐15min后坐温自动调整为1档; 45min后坐温自动调整为常温档 4.出厂默认关闭智能省电功能(不着坐是温度比设定温度降低一档)
	6	暖风功能演示与讲解 (根据产品配置可选)	()	()	1.按档位调节: 常温、40/45/55±5℃(环境温度23℃左右实验室测试数值) 2.风量≥0.20m³/min, 加热器功率240W左右 3.建议使用纸巾擦拭残留水后再使用暖风功能, 更加干爽 4.暖风开始后4分钟后自动结束
	7	除臭功能演示与讲解 (根据产品配置可选)	()	()	1.带有除臭功能产品, 默认开启自动除臭功能; 2.产品感应到着坐后会开启除臭功能, 检测人离开后继续运行1分钟; 3.除臭运行过程中按停止按键可以关闭除臭; 4.除臭过程中按按臀/妇洗, 除臭功能会停止, 清洗停止后, 除臭重新运行
	8	夜灯功能演示与讲解 (根据产品配置可选)	()	()	1.产品默认开启智能夜灯, 自动感知产品周围光线并判定是否开关夜灯; 2.再次按夜灯按键, 可以关闭夜灯。
其他	点检结果有任意风险项, 均不适合安装产品, 用户强烈要求安装并签核免责协议才能进行安装作业。				
总结					
安装人员:	日期:	用户签名:			

线路原理图

