

清洁保养

尘杯清理

⚠注意

为保持除螨吸尘器吸力，请定期清理灰尘。

1. 将尘杯逆时针旋转取出；

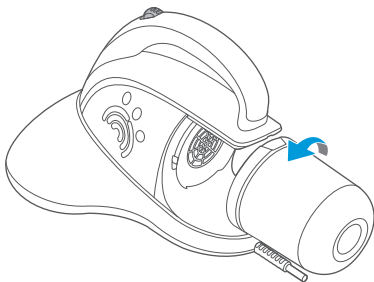

2. 用手捏两边筋位将过滤器组件轻轻从尘杯组件取出；

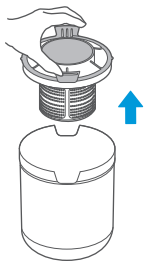

3. 倾倒灰尘；
(请靠近垃圾桶确保灰尘不会洒出)



清洁保养

尘杯清理

4. 旋转取出过滤器盖、海帕、滤网；
5. 将尘杯、滤网、海帕、过滤器盖放在水龙头下清洗。充分晾干后按拆卸顺序反向装回。

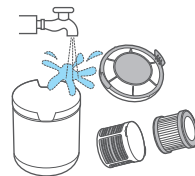
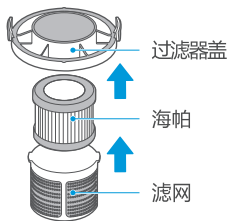

紫外线灯清洁

⚠注意

1. 为了使紫外线灯管有较好的除螨效果，请定期擦拭清洗；
2. 在清理紫外线灯前，一定要关闭机器，并拔下电源插头。

用十字螺丝刀卸下紫外线灯盖板螺钉，取下紫外线灯盖板，用干毛巾轻轻擦拭紫外线灯表面即可。清理完毕后，按照拆分相反顺序组装即可。

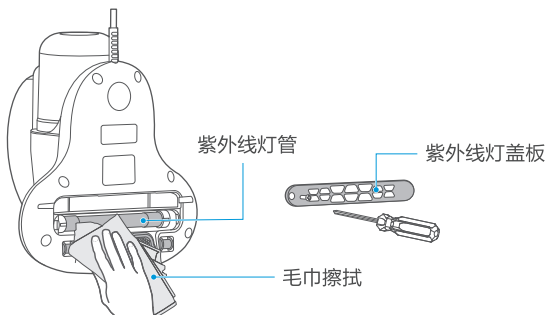

快速入门指南

美的除螨吸尘器



微信扫描二维码，获取电子说明书

使用前请仔细阅读本手册，并妥善保管

产品简介

部件展示

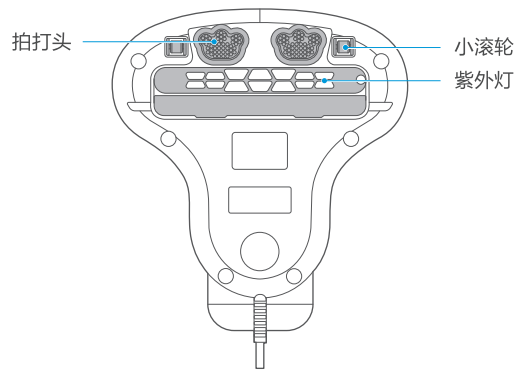
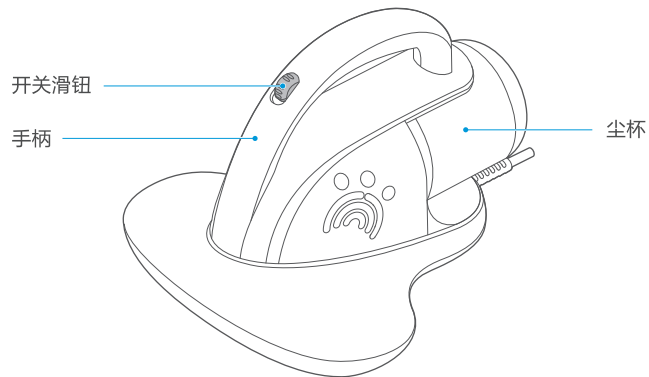

功能操作

清扫

⚠注意

1. 紫外线灯管对人体有伤害，请勿照射人体；
2. 如使用中发生灯管碎裂，请联系售后人员更换灯管，切勿自行更换；
3. 整机运行时有气流高速流动声属于正常现象。

把除螨吸尘器放置于床褥上，向前推动开关滑钮，来回推动，实现清扫。

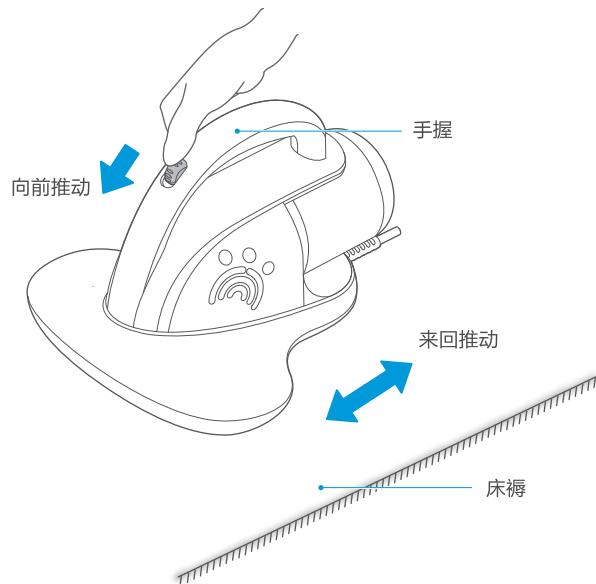

微信扫一扫，服务立马到

MC1 / MC1 Pink

TEL 400-8899-315

江苏美的清洁电器股份有限公司
地址：苏州市相城经济开发区漕湖大道39号
编码：215000
网址：www.midea.com
版本号：MC110-06-R1.0

本资料上所有内容均经过认真核对，如有任何印刷错漏或内容上的误解，可向本公司咨询。
注：产品若有技术改进，会编进新版手册中，恕不另行通知。产品外观、颜色如有改动，以实物为准。