



产品简介

⚠️ 备注

- 由于产品在不断升级, 如实物与下图存在差异, 请以实物为准
- 请参考图示中标记的安全距离摆放产品
- 此产品为桌面式产品, 禁止用作嵌入式
- 初始上电后, 如机器无反应, 请查看机身右侧“电源开关”是否开启
- 使用结束后, 无需拔掉插头, 轻松按下“电源开关”就能关闭电源啦

快速入门指南

定温热 微波炉
PC20C3



微信扫描二维码, 获取电子说明书及食谱
使用前请仔细阅读本手册, 并妥善保管

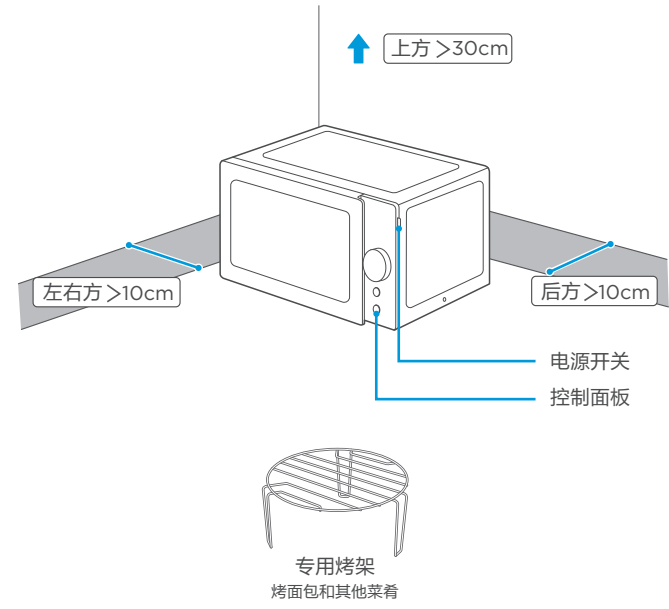

专用烤架
烤面包和其他菜肴

定温加热 功能操作

定温加热



旋转旋钮调节温度
(温度范围30-100°C)

定温菜单



按功能选择键
旋转旋钮或连续按功能选择键
选择定温菜单
按旋钮确认

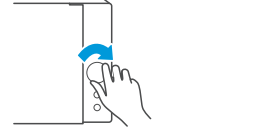

旋转旋钮或连续按功能选择键
选择子菜单
(热牛奶/燕麦片/热蔬菜/热荤菜/
热包子/热饭/热粥)

按旋钮就加热啦!

常用定温加热菜单温度

| | | | |
|--------|-------------|----------|-------------|
| 加热宝宝辅食 | 30°C - 40°C | 软化黄油/巧克力 | 30°C - 55°C |
| 加热牛奶 | 40°C - 50°C | 加热披萨面包 | 50°C - 60°C |
| 加热饭菜 | 70°C - 95°C | 加热黏稠食物 | 75°C - 85°C |

定温加热 功能操作

⚠️ 注意

- 避免加热重量小于100g的食物, 以免定温加热失败
- 加热宝宝食品及液体饮品后, 先搅拌或摇匀, 以防烫伤
- 微波炉连续多次使用后, 炉内温度的升高导致定温加热会有温度偏差, 属正常现象, 请等待微波炉冷却后再次加热
- 因炉温、食物密度、容器材质及食物摆放位置不同, 翻热食物温度与设定值有少许误差属正常现象
- 推荐温度: 温一点30-50°C, 热一点55-70°C, 烫一点75-100°C

定温加热摆放示意

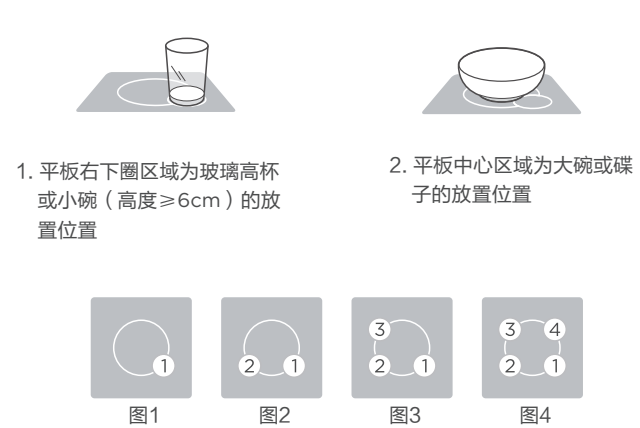

1. 平板右下圈区域为玻璃高杯或小碗(高度≥6cm)的放置位置
2. 平板中心区域为大碗或碟子的放置位置
3. 上图为加热1-4杯饮品时, 玻璃杯的摆放示意图, (注意液体保持180-220毫升/杯为宜)

功能操作

⚠️ 备注

- 炉门开启后, 炉灯点亮; 功能启动时, 炉灯点亮
- 快捷加热过程中, 持续按【旋钮】增加时间, 也可以旋转旋钮增减时间

快捷加热

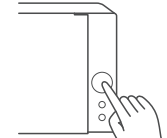

待机状态下,
按下旋钮开始加热
(默认30秒)



旋转旋钮或
连续按下旋钮调节时间
(时间范围00:05-95:00)

变频火力

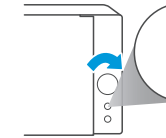

按功能选择键
旋转旋钮或连续按功能选择键
选择变频火力
按旋钮确认功能

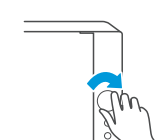

旋转旋钮调节火力/时间

按旋钮就加热啦!

功能操作

⚠️ 备注

- 快速烧烤含微波功能, 此功能禁用金属(锡纸属金属材料, 禁用)
- 首次使用烧烤功能干燥或烤管上有油污时均会冒烟属正常现象
- 薄块烧烤默认30分钟; 快速烧烤默认10分钟

薄块烧烤



按功能选择键
旋转旋钮或连续按功能选择键
选择薄块烧烤
按旋钮确认功能
(默认30分钟)
(适合块小、较薄的食物, 或快速的上色)



旋转旋钮调节时间

快速烧烤



按功能选择键
旋转旋钮或连续按功能选择键
选择快速烧烤
按旋钮确认功能
(默认10分钟)
(适合于各种肉类和蔬菜的快速烤制)



旋转旋钮调节时间

按旋钮就加热啦!

功能操作

⚠️ 备注

- 待机状态下, 长按【暂停/取消】键3秒, 进入童锁模式
- 长按【暂停/取消】键3秒, 解锁童锁模式

快速解冻

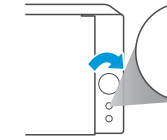

按功能选择键
旋转旋钮或连续按功能选择键
选择快速解冻

新鲜解冻

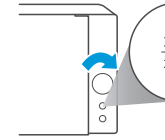

按功能选择键
旋转旋钮或连续按功能选择键
选择新鲜解冻
按旋钮确认功能

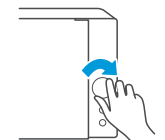

旋转旋钮选择重量
(重量范围100g-1500g)

按旋钮就解冻啦!

自动菜单

⚠️ 备注

- 加保鲜膜或加盖, 烹饪效果更佳, 注意留孔哟!
- 烹饪结束风扇会继续工作一会儿, 属于正常现象



1. 按功能选择键
旋转旋钮或连续按功能选择键
选择自动菜单
按旋钮确认功能



2. 旋转旋钮或连续按功能选择键
选择子菜单
按旋钮确认功能

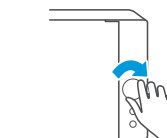

3. 旋转旋钮选择重量

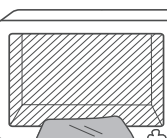

4. 按旋钮就加热啦!

菜单指引

自动菜单指引

| 屏显显示 | 菜单名称 | 建议重量(单位g) | 火力 |
|------|------|-----------------------------------|--|
| 01 | 方便饭 | 100g/200g | 微波 800W |
| 02 | 煮米饭 | 200g/300g/400g/500g/600g | 微波 800W+400W |
| 03 | 蒸玉米 | 1条(约250g) / 2条(约500g) / 3条(约750g) | 微波 800W 剩余1/2时间提示画面 |
| 04 | 炸薯片 | 100g/150g | 快速烧烤, 36%微波+64%烧烤 |
| 05 | 炸鸡翅 | 200g/300g/400g/500g | 快速烧烤, 55%微波+45%烧烤, 禁用金属容器 剩余1/3时间提示画面 |
| 06 | 烤肉串 | 100g/200g/300g/400g | 快速烧烤, 55%微波+45%烧烤, 禁用金属容器 剩余1/3时间提示画面 |
| 07 | 烤红薯 | 150g/300g/450g(3条) | 快速烧烤, 55%微波+45%烧烤, 禁用金属容器 剩余1/3时间提示画面 |
| 08 | 烤排骨 | 200g/300g/400g/500g/600g | 快速烧烤, 55%微波+45%烧烤, 禁用金属容器 剩余1/3时间提示画面 |
| 09 | 香菇焖鸡 | 200g/300g/400g/500g/600g | 微波 800W |
| 10 | 麻婆豆腐 | 200g/300g/400g/500g/600g | 微波 600W |
| 11 | 酸奶发酵 | 500g/1000g | 微波 |
| 12 | 面团发酵 | 500g/1000g | 微波 800W+400W 剩余五分钟提示加热 |
| 13 | 冰糖雪梨 | 1500g | 微波 800W+400W 剩余五分钟提示加热 |
| 14 | 椰汁木瓜 | 1500g | 微波 800W+400W 剩余五分钟提示加热 |

提示: 微信关注“美善”小程序, 搜索产品型号, 可查看详细菜谱哟!

小小附件安心选

⚠️ 注意

- 微波、组合烧烤功能下, 金属材料(含锡箔纸)不能用哦!

| | 微波 | 烧烤 | 快速烧烤 |
|---------------|----|----|------|
| 耐热微波 适用陶瓷 | ✓ | ✓ | ✓ |
| 耐热微波 适用玻璃 | ✓ | ✓ | ✓ |
| 微波适用 塑料 | ✓ | ✗ | ✗ |
| 微波蒸宝 微波蒸饭宝 | ✓ | ✗ | ✗ |
| 专用烤架 | ✗ | ✓ | ✓ |
| 金属器皿 | ✗ | ✓ | ✗ |
| 耐高温 保鲜膜 | ✓ | ✗ | ✗ |
| 锡箔纸 | ✗ | ✓ | ✗ |

除味杀菌小妙招

⚠️ 注意

- 根据微波特性, 对陶瓷、玻璃等餐具及器皿具有强效杀菌作用, 灭菌率高达99%以上
- 此功能含有微波, 禁用金属容器(含金丝银丝描边的餐盘)
- 严禁在未放入任何餐具、器皿等物品, 机器处于空腔时启动杀菌功能

电子除味/微波杀菌



按功能选择键
旋转旋钮或连续按功能选择键
选择电子除味/微波杀菌
按旋钮确认功能
(默认5分钟)



旋转旋钮调节时间
(电子除味时间范围: 00:10-95:00
微波杀菌时间范围: 01:00-05:00)
按旋钮就开始电子除味/微波杀菌啦!

餐具杀菌

杀菌前必须将餐具在水中浸湿, 将餐具用湿毛巾包裹杀菌效率更高

毛巾/抹布杀菌

必须将毛巾/抹布在水中浸湿并用保鲜膜包起来, 才可以放入微波炉杀菌, 既能提高消毒效果, 又能防止棉织品烧焦

奶瓶杀菌

将奶瓶与奶嘴分开, 奶瓶装入7分满的水并用保鲜膜包裹, 同时, 将奶嘴浸没在装水的容器并用小盘子压住防止浮起

温馨提示

- 微波功能, 不要使用金属器皿, 我会火光四射哦~!
- 微波加热密封带壳的食物, 我会炸裂飞溅哦~!
- 液体加热时, 不要超过容器的2/3, 我会湿身哦~!
- 微波加热时, 不要加热密封的食物, 我会炸裂飞溅哦~!
- 定温加热模式下, 食物加盖会导致温度检测失败哦~!
- 加保鲜膜烹饪效果更佳, 注意保鲜膜要紧贴食物表面, 并留孔哦~!

服务指南

故障处理

当发生故障时, 若重新通电再启动后故障仍无法排除, 请致电我司客服 400-8899-315 联系专业人员排除故障

产品参数

| | |
|-------------------|--|
| 产品型号: PC20C3 | 执行标准号: GB4706.1-2005; GB4706.21-2008; GB4706.14-2008 |
| 容积 20L | 外形尺寸(宽×深×高) 459×361×281 mm |
| 额定电压/频率 220V-50Hz | 炉腔尺寸(宽×深×高) 315×325×181 mm |
| 额定输入功率 1250W | 噪声值 60dB(A)(声功率级) |
| 微波输出功率 800W | 认证 CCC |
| 微波工作频率 2450MHz | 产品净重 8.9 kg |
| 烧烤功率 850W | |

- 产品尺寸顺序为宽×深×高, 外形深度含后板拉伸的长度, 高度值含脚脚
- 炉腔尺寸包含拉伸长度, 宽深高乘积结果得到炉腔容积, 因产品不断升级, 容积参数与标注数据可能存在差异, 偏差范围±12%
- 由于我们的产品在不断改进, 实物参数可能与标注不同, 具体参数请参照实物

| 能效等级 | 效率率(%) | 待机功率(W) | 烧烤能耗(W·h) | 依据国家标准 |
|------|--------|---------|-----------|--------------|
| 1级 | 60 | 1.0 | 1.2 | GB24849-2017 |

TEL 400-8899-315

广东美的厨房电器制造有限公司
地址: 广东省佛山市顺德区北涌镇永安路6号
邮编: 528311
网址: www.midea.com
物料编码: 16170000006665

本资料上所有内容均经过认真核对, 如有任何印刷错误或内容上的误解, 可向本公司咨询。注: 产品若有技术改进, 会编进新版手册中, 恕不另行通知。产品外观、颜色如有改动, 以实物为准。