



COLMO服务



电子说明书

产品名称：滚筒干衣机

型号：CLHZ10

制造商：上海科慕电器有限公司

制造商地址：上海市崇明区绿华镇新建公路 799 号 2 幢
1 层 188-62 室 (上海绿华经济开发区)

生产厂：无锡小天鹅电器有限公司

生产厂地址：无锡市新吴区国家高新技术开发区长江南路 18 号

☎ 400-969-9999 🌐 www.colmo.com.cn

COLMO

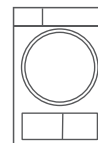

专业手册

目录

安全提示	01
------	----

产品简介	03
部件名称	
附件清单	

使用说明	04
联网设置	
页面程序	
系统与维护	

维护保养	11
清洁保养	

维修服务	15
异常现象自检	

环保清单	16
------	----

技术参数	17
技术参数	

安装指引	18
安装干衣机	
安装步骤	
拆装附件	
调节底脚	
连接外接排水管	
安装烘干支架	

保修卡	22
-----	----

安全提示

Tips

- 使用过程中，请重点关注安全警示内容，并运用生活常识谨慎操作。对因使用不当造成的损失，本公司不承担相关责任；
- 对无视安全警示内容，错误操作可能导致的危害或损伤程度，用下列图标进行分类说明。

⊘ 表示【禁止】的内容



禁止易燃物品



禁止潮湿区域



禁止明火

- 请勿自行修理、拆装干衣机；
- 在干衣过程中，防烫罩可能发热，让儿童和宠物远离；
- 请勿在干衣机上放燃着的蜡烛、蚊香或电吹风等发热源；
- 请勿将干冰、汽油或其它易燃易爆物品存放在干衣机内；
- 严禁在干衣机上坐放小孩或堆置重物；
- 擦拭时，请勿用水直接冲洗；
- 宠物和小孩可能爬入本机，每次使用之前请检查本机；
- 请勿烘干防水类衣物，如雨衣、渔衣等；
- 请勿烘干未清洗的衣物；
- 请勿在沼气池附近或含易燃易爆气体环境中使用干衣机；
- 禁止烘干沾有汽油、酒精等可燃性物质的衣物；
- 潮湿衣物需经脱水后方可放入干衣机内烘干；
- 禁止烘干含有汽油、石油、苯、辛纳水、酒精等低燃点化学品的衣物；
- 禁止将干衣机用作其他用途。

⚠ 表示【强制】的内容



需要接地



需专业人员

- 儿童或老弱人士只有在监护人指导或帮助下方可使用本产品；
- 请定期清洁电源线插头，以防接触不良；
- 干衣结束后，请拔出电源插头，拔出时勿拉扯电源线；
- 如果电源软线损坏，为了避免危险，请及时联系专业人员更换；
- 请使用220V，10A以上的有可靠接地的专用电源插座。

⚠ 表示【注意】可能造成轻伤或者财产损失的事项

- 请勿用湿手插拔电源线插头，以防触电；
- 请勿在潮湿、雨淋环境中使用，避免触电、起火等事故；
- 请勿让儿童玩耍包装材料。

💡 表示【温馨提示】的内容

烘干注意事项

- 本机最佳使用环境为(+5~+35)℃，若在0℃以下环境中使用，可能会造成霜冻损坏；
- 请查看衣物标签，确认是否适合干衣机烘干；
- 不同材质的衣物请分开烘干；
- 干衣前务必将硬币、钥匙等硬物取出；
- 将长带打结，纽扣扣好，拉链拉上并翻转至内侧；
- 表面易起球衣物和长绒衣物，请翻转后再烘干；
- 为获得理想的烘干效果，请将衣物进行分类，尽量不要同时烘干厚薄不同、干湿程度不同的衣物。
- 一定要清理过滤网后再启动干衣机；
- 根据程序名称的提示，按衣物材质类型和标签信息选择对应的烘干程序；
- 烘干少量衣物，建议使用定时可调程序；
- 烘干床单、窗帘等大尺寸织物时，如果烘干过程出现成团，可暂停运行，抖散后继续烘干；
- 对于需要用干衣机烘干的衣物，建议洗涤时使用衣物柔顺剂；
- 有些厚重衣物(牛仔裤、大毛巾等)因为材质特性局部很难烘干；如果您发现
- 程序结束后仍未完全烘干，建议使用“定时烘”程序调节烘干时间；
- 干衣机程序结束后，方可打开机门；临时中断程序，不要立马取出衣物，以免热气引起烫伤。

一般衣物的参考重量如下：

 混纺外衣 (约800g)	 夹克 (棉约800g)	 牛仔裤 (约800g)	 毛巾被 (棉约900g)
 单人床单 (棉约600g)	 工作服(上、下) (棉约1120g)	 睡衣 (约200g)	 衬衣 (棉约300g)
 T恤 (棉约180g)	 内裤 (棉约70g)	 袜子 (混纺约30g)	

产品简介

部件名称

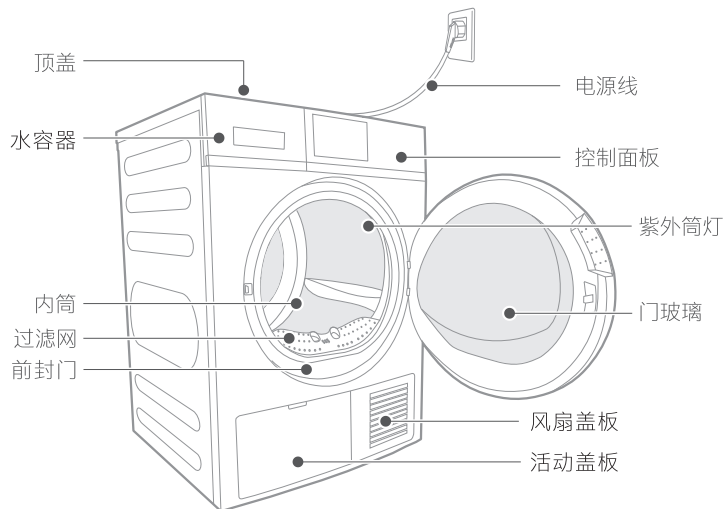

附件清单



烘干支架X1



注水壶X1



外接排水管X1



快速指南X1
专业手册X1

Tips

- 图片仅为示意图。

使用说明

联网设置

Tips

- 将您的家电联网后，可使用更多智能功能；

下载美居App

- 扫下方或机身右侧二维码，下载美居App，注册并登录。

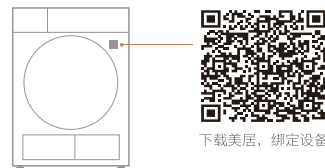

WiFi设置

- 开机后轻触屏幕顶部 进入“系统&维护”界面；
- 轻触“WiFi”，按界面指引操作，完成WiFi设置。

系统&维护

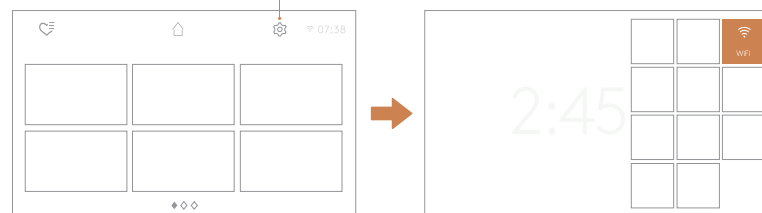

其他配网方式

- 扫描下图二维码，查看电子说明书“日常使用”篇中配网视频，按视频操作完成配网；
- 在新购装机时委托服务人员协助完成配网。



开关机提示

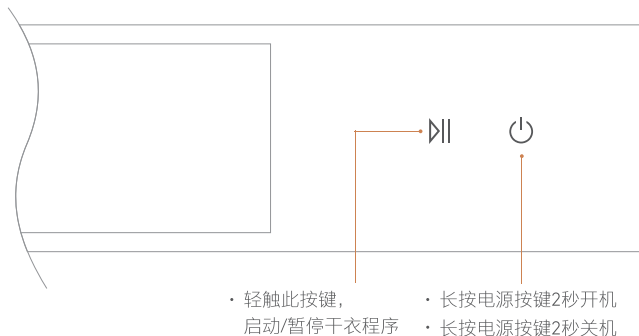



Tips

- 机器搬运后请直立静置机器2小时以上再使用，并在第一次使用前用柔软的布条清洁内筒。
 1. 放入一些布条在内筒里。
 2. 插上电源,按下“电源”键。
 3. 选择“暖衣”程序，按下“启动/暂停”键。
 4. 程序结束后，请按照“清洁保养”清理滤网。

页面程序

AI 智能烘

- 1 将衣物放入干衣机内筒，确保衣物未相互缠绕；
- 2 启动电源“”、选择 AI 智能烘程序，按下启动 / 暂停“”键，AI 智能烘将匹配当地的气温信息，自动匹配最优的干衣参数，真正做到一键倾心。

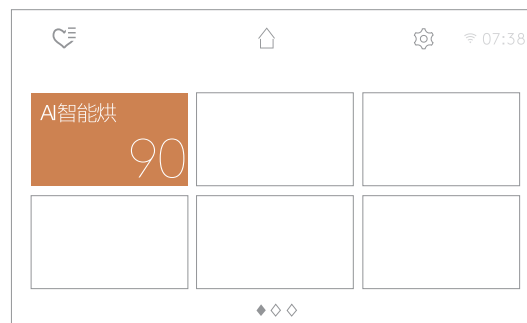

Tips

- 为更好的使用AI人工智能功能，须将干衣机进行联网；
- 为更好的获取当地气温信息,须通过美居准确选择地址。



Tips

- 当 WiFi 信号正常，且已按要求正确配网，为使 "AI 智能烘 " 达到最佳效果，"+ 功能 " 不可使用。当 WiFi 信号无法正常使用时，用户可通过 "+ 功能 " 进行个性化附加功能设置。

空气洗

空气洗程序	推荐衣物	护理建议
衬衫	适用棉质及混纺衬衫的除尘、除螨护理	1. 衣物投入之前请抖散;
羽绒服	适用羽绒服/被的除尘、除螨、蓬松护理	
西装	适用羊毛及混纺西装的除尘、除皱护理	
冲锋衣	适用冲锋衣的除尘、除螨护理保护	
睡衣	适用睡衣等除螨护理	2. 请勿投入过量或过大尺寸的织物, 尤其是真丝织物、蚕丝被等;
床上用品	适用床单、被罩等除螨、除皱护理	
浴巾	适用浴巾除螨护理	
羊毛衫	适用羊毛针织衫的除尘、祛味、蓬松护理	3. 成人衣物建议单件护理;
羊毛大衣	适用羊毛及混纺大衣的除尘祛味、除皱护理	
棉麻	适用棉质衣物的除螨祛味及除皱护理	
蚕丝被	适用蚕丝夏被的除潮、除螨、蓬松护理	
貂皮	适用貂皮披肩、大衣的除尘、蓬松护理	4. 婴童衣物建议一次护理量不要超过5件。
皮具护理	适用皮具的除尘及护理	
婴童暖衣	适用棉质婴童服装的日常蓬松、除螨护理	
换季祛味	适用换季衣物的除尘、蓬松、除螨护理	
毛绒玩具	适用毛绒玩偶的除尘、除螨护理及表面改善	

Tips

- 以上推荐衣物仅供参考, 请务必按照衣物的材质和洗护标签选择相应的程序进行空气洗专属护理。
- 空气洗护理的衣物为干衣物, 如衣物潮湿, 请晾干后再进行空气洗护理。如直接将湿衣物进行空气洗, 有收缩变形的风险。
- 冲锋衣护理和修复请按所购护理品的要求进行操作。
- 貂皮等贵重衣物不可频繁空气洗。
- 西装、貂皮或皮草等空气洗前建议内层外翻。
- 带有刺绣的旗袍、锦缎、真丝外套或裙装等, 空气洗时建议用干净的软布包裹。
- 对于衣物是否适合空气洗, 不明情况下请咨询专业人士。

常规烘干

常规烘干模式包含18种日常烘干模式, 满足您所有衣物的烘干需求。



轻触 展开收藏程序, 可查看并使用您收藏的个性化定制程序;

轻触 回到主程序界面, 通过左右滑动屏幕, 可选择合适的烘干程序;

轻触 展开“系统 & 维护”界面, 设置本机相关系统设置。



Tips

- 结合衣物面料特点个别程序可叠加 "AI 感知" 功能, 通过感知当地的气温情况, 从而优化熨烫时间;
- 当启动 "AI 感知" 功能时, 为防止人为干预而影响 AI 优化效果, 此时 " + 功能" 选项不可选择。

Tips

- 请查看衣物标签，选择合适的干衣程序。

AI智能烘：智能烘干，AI更便捷；推荐最大烘干容量为4.0kg；

蒸汽熨烫：对衣物进行蒸汽除皱及纤维梳理；推荐最大烘干容量为1.0kg；

空气洗：清新祛味，焕新衣物；

棉 麻：适用棉麻类衣物烘干；推荐最大烘干容量为10.0kg；

大 件：适用四件套等大件烘干；推荐最大烘干容量为5.0kg；

小件烘：适用少量衣物快速烘干；推荐最大烘干容量为0.5kg；

定时烘：自设定烘干时间烘干；

衬 衫：适用混纺类衬衫烘干；推荐最大烘干容量为1.0kg；

冷风清新：冷风清新、祛除异味；

热风暖衣：冬季对衣物加热增温；推荐最大烘干容量为2.0kg；

除潮除螨：衣物除湿，祛除螨虫；推荐最大烘干容量为3.0kg；

筒自洁：空筒喷蒸汽高温杀菌；

支架烘：衣物置于支架上平铺烘干；

羊 毛：使干态羊毛蓬松保暖；推荐最大烘干容量为1.0kg；

牛 仔：适用牛仔类衣物烘干；推荐最大烘干容量为5.0kg；

羽绒服：羽绒服衣服脱水后烘干；推荐最大烘干容量为1.5kg；



婴儿服：棉麻类婴童衣物烘干；推荐最大烘干容量为1.0kg；

运动服：合成面料运动服烘干；推荐最大烘干容量为3.0kg。

Tips

- 本机定时烘干程序包含：定时烘、冷风清新、支架烘、羽绒服；
- 日常烘干模式分为自动判干程序和定时烘干程序；
自动判干程序：通过传感器感知衣物湿度，在烘干过程中自动调节烘干时长，达到衣干即停，用户可根据喜好设置烘干强度；
- 定时烘干程序：按照显示时间固定时长烘干，用户可根据衣物量调节时间长短；
部分烘干模式“+功能”中可选紫外杀菌功能，因开启此功能温度较高，请确认选择除菌模式的衣物耐热，防止长时间受热变形或者纤维受损；
- 紫外灯发出的光为肉眼不可见光；
- 部分烘干模式“+功能”中可选“防皱”功能，为防止衣物在烘干程序结束后没能及时取出而起皱，干衣机会自动间歇性运转30-120分钟。

收藏程序

- 在程序页面，可轻触左上方  进行收藏或取消收藏；
- 在主程序页面，可轻触左上方  打开已收藏的程序。

系统&维护

可进行系统及维护管理设置（系统设置，手机绑定）

设置童锁：默认关闭状态，如需使用，点击“童锁”，长按确认启动3秒打开童锁，则在程序运行状态下生效“童锁”功能；

设置筒灯：点击“筒灯”，选择打开或关闭筒灯；

设置WiFi：1.扫描下图二维码，查看电子说明书“日常使用”篇中配网视频，按视频操作完成配网；

2.在新购装机时委托服务人员协助完成配网；



设置静音：点击“静音”，选择打开或关闭干衣机提示音；

设置亮度：左右滑动进度条调整屏幕亮度；

联系方式：点击“联系方式”，专享COLMO服务热线；

操作指引：点击“操作指引”，通过扫描二维码，查看电子视频说明书；

恢复默认：选择恢复默认后，用户自行设定的所有参数，将恢复成为出厂设置的初始状态；

衣物标识：点击“衣物标识”，查看常见衣物标签图标所对应的干衣方式；

干衣技巧：点击“干衣技巧”，查看干衣机养护及常见衣物干衣技巧。

维护保养

Tips

- 在您开始保养工作前，请务必拔下电源线插头或切断电源；
- 禁止使用具有挥发性质的清洗剂进行清洗干衣机,诸如酒精、汽油等。

干衣机外壳及内筒的清洁和保养

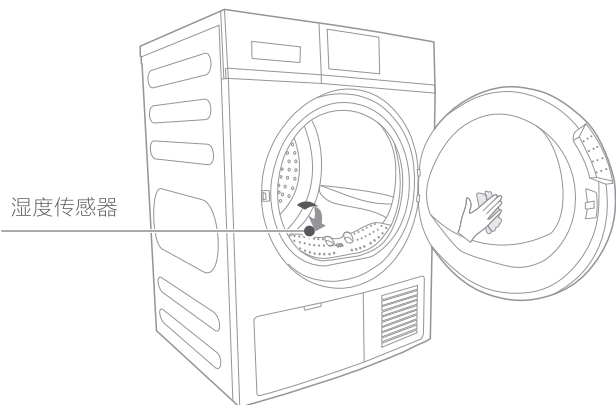

清洁步骤:

- 准备一块干净的湿布；
- 清洁门部分，尤其是内部视窗；
- 清洁门周围的密封圈；
- 清洁滚筒内的湿度传感器；
- 清洁过滤网下部风道中的毛屑；
- 机器启动前,用柔软的抹布擦干机器。

Tips

- 清洁时请戴上手套；
- 湿度传感器位于干衣机的滚筒内部，取物口下部。请勿用腐蚀性清洁剂清洁，请勿刮伤湿度传感器；
- 清洁干衣机表面或者其他部件时使用干净的湿布,否则可能损坏塑料表面或者其他部分；
- 不可用自来水软管或高压水枪直接冲洗干衣机。

清空水容器和清洁进水过滤网

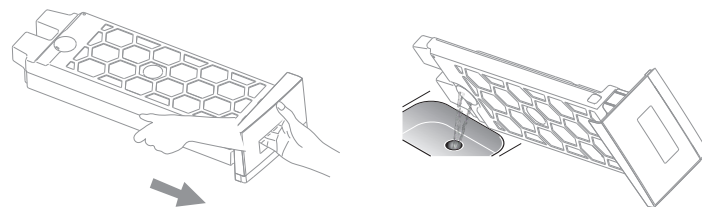

1.使用双手拖住，拉出水容器；

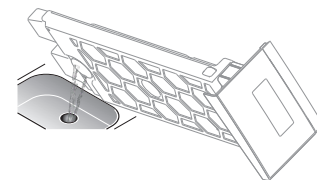

2.倾倒入水容器，将水倒出

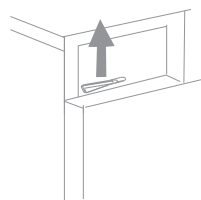

3.取出进水过滤网，用自来水清洗干净；

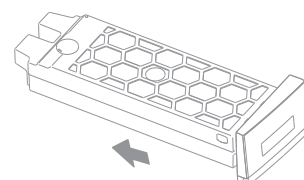

4.将进水过滤网和水容器装回原位置

Tips

- 冷凝水不可饮用；
- 每次使用后，请及时清空水容器；
- 在无水容器的情况下，请勿使用干衣机；
- 如果在烘干过程中水满，程序会暂停，显示屏上显示"水箱满请清空水箱并继续"，需要将水容器清空后，按“启动/暂停”键重新启动干衣机。

清洁过滤网

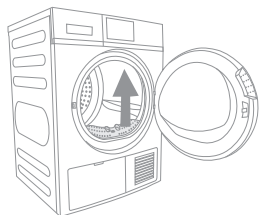

1 打开干衣机门，朝上拉出过滤网

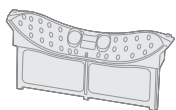

2 取出过滤网

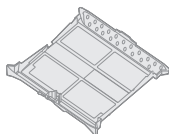

3 打开过滤网，去除堆积在滤网上的绒毛，在流动的水中，冲洗滤网

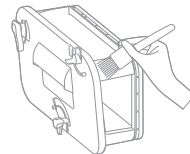

3 清洁热交换器把手处的密封圈及滤网

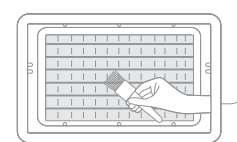

4 清洁热交换器

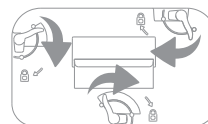

5 重新装回热交换器把手，并转动锁紧扣锁紧把手

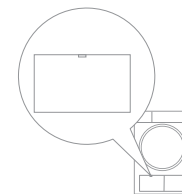

6 关上活动盖板

Tips

- 每次使用后都应清洗过滤网；
- 重新安装滤网组件前确保充分干燥过滤网，并注意安装方向；
- 在无滤网的情况下，请勿使用干衣机。

清洁热交换器把手和热交换器

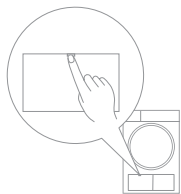

1 拔掉电源插头，打开活动盖板

锁紧扣 热交换器把手

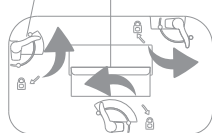

2 转动锁紧扣解锁，取出热交换器把手

Tips

- 每次使用后都应清洁热交换器把手处滤网；
- 清洗热交换器时，用带有除尘刷的吸尘器或软毛刷清理交换器上的绒毛，请勿使用坚硬或有锋利边缘的物体，否则会损坏热交换器；
- 根据需要，大约每6个月清理一次热交换器。

维修服务

异常现象自检

Tips

- 当机器出现异常，请先按显示屏提示进行检查排障，如提示需要专业人员服务时，请拨打COLMO专属服务热线400-969-9999进行报修。

异常的情况	对应方法
干衣机无法启动	检查机门是否关好 检查电源插头是否插好 检查是否按了“启动/暂停”
机门自动打开	检查门是否关到位 检查衣物是否过量 按住门把手处，使门锁卡到相应位置
显示屏不亮	检查是否停电，以及电源插头是否正确插接 检查是否打开电源开关
烘干效果不好	检查过滤网、热交换器把手处滤网是否清理 检查衣物与干衣程序是否匹配 检查衣物是否超过程序允许最大负载量 检查是否包含复合面料的衣物，如冲锋衣等，需要将衣物内侧外翻后烘干
烘干时间过长	请检查衣物是否未完全脱水，过于潮湿 自动判干程序会根据衣物湿度自动调节时间
机器中途停止运行	检查水容器盒是否水满 检查电源和插座是否正常
显示时间跳动	自动判干程序会根据衣物湿度自动调节时间

Tips

- 符合上述内容，请再仔细阅读说明书，按照说明书指引操作；
- 如排查后机器仍有异常，请拨打COLMO专属服务热线400-969-9999进行报修。

环保清单

产品中有毒有害物质或元素的名称及含量

部件名称	有毒有害物质或元素					
	铅(Pb)	汞(Hg)	镉(Cd)	六价铬(Cr(VI))	多溴联苯(PBB)	多溴二苯醚(PBDE)
箱体组件	○	○	○	○	○	○
支撑组件	○	○	○	○	○	○
灯泡	○	○	○	○	○	○
标准件	○	○	○	○	○	○
电源线	X	○	○	○	○	○
滤波器组件	○	○	○	○	○	○
传感器	○	○	○	○	○	○
电容器组件	○	○	○	○	○	○
泵组件	X	○	○	○	○	○
大风轮组件	○	○	○	○	○	○
顶盖组件	○	○	○	○	○	○
门部装	○	○	○	○	○	○
把手组件	○	○	○	○	○	○
滤网组件	○	○	○	○	○	○
后罩	○	○	○	○	○	○
热交换系统	○	○	○	○	○	○
水管组件	○	○	○	○	○	○
盖板组件	○	○	○	○	○	○
内筒组件	○	○	○	○	○	○
导线组件	○	○	○	○	○	○
控制系统	X	○	X	○	○	○

本表格依据SJ/T 11364的规定编制

○：表示该有害物质在该部件所有均质材料中的含量均在GB/T 26572规定的限量要求以下。

X：表示该有害物质至少在该部件的某一均质材料中的含量超出GB/T 26572规定的限量要求。

技术参数

产品型号	电源	额定功率 (W)	产品尺寸 长x宽x高(mm)	安装尺寸 长x宽x高(mm)
CLHZ10	220V~50Hz	1050	595x615x845	595x655x845

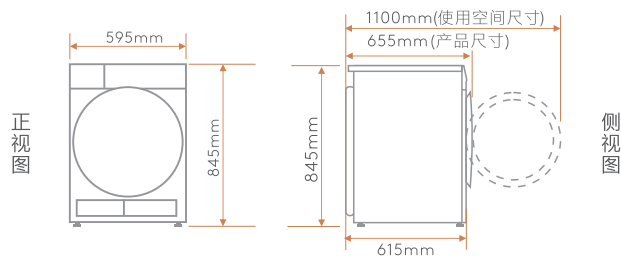

产品型号	烘干容量 (Kg)	制冷剂	制冷剂充注量 (g)	重量 (Kg)
CLHZ10	10.0	R134a	350	55

- 本设备包含型号核准代码CMIIT ID: 2017DP0460的无线电发射模块。

安装指引

安装干衣机

- 本产品不建议用户自行安装使用，到货可拨打400-969-9999预约免费安装；
- 在安装干衣机之前，选择有下列特点的场所：

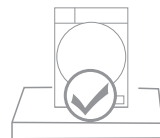

坚实平整的地面

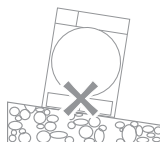

倾斜的地面

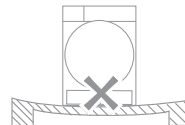

不平稳的地面



泡沫底垫

Tips

- 请注意干衣机不要压住电源线。

安装步骤



拆装附件

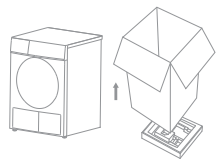

拆除包装箱、泡沫

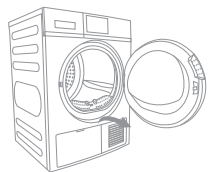

移除包装运输海绵

- 该机器的包装材料可能对儿童有危害性。请妥善处理，以免让儿童接触；

调节底脚

Tips

- 调平干衣机可以减少噪音和震动，请注意在使用前务必将干衣机调平，不能出现晃动。

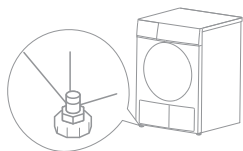

1 调节底脚螺母

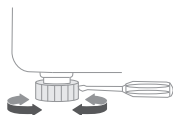

2 调节底脚至机器水平

Tips

- 调节底脚使用的工具请选择直径小于4.5mm的螺丝刀。

连接外接排水管

Tips

- 请勿折弯外排水管。

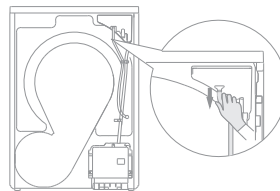

1 向下拔出上排水管



2 将上排水管与外排水管对接

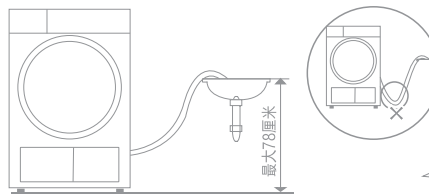

3 将外排水管放入洗漱池或地漏中

安装烘干支架

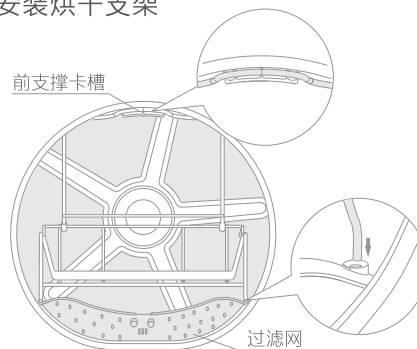

将支架卡在过滤网上，再勾在前支撑的卡槽内



保修卡

COLMO

相关信息 (用户填写)

用户姓名		发票号码	
购买商店		购买日期	
产品型号		产品编号	
当地维修网点电话			

维修记录

维修日期	
故障内容及处理情况	
维修单位	
维修人员签名	

服务承诺

- 1 本产品三包按照国家三包规定执行;
- 2 免费服务范围: 一般家庭使用的滚筒干衣机, 用户凭发票及包修凭证享有整机免费包修三年的服务。非家庭使用的干衣机 (如: 公用机和商用机等), 用户凭发票及包修凭证享有整机品质免费包修三个月, 主要零部件 (如: 电机、电脑板、温控器、电容器、加热管) 免费包修一年的服务;
- 3 对下列情况我们实行有偿服务: 用户因使用、维护、保管不当而造成损坏的; 因异常电压、火灾等外部原因损坏的; 自行或非承担三包修理者拆动造成损坏的; 超过“三包”有效期的; 涂改发票或无购机发票和包修凭证的; 包修凭证的产品型号和制造编码与所修理产品不符或涂改的; 等外品销售的干衣机 (以正规销售渠道的发票为准) 除漏电故障外, 不予包修; 因不可抗力造成损坏的;
- 4 如需相关咨询和服务, 请拨打全国服务热线。

产品合格证

检查结论: 合格

检查员号: 检验员A1

检查日期: 见条形码

上海科慕电器有限公司

干衣机执行标准:

- GB 4706.1、GB 4706.20

声明

- 本资料上所有内容均经过认真核对, 如有任何印刷错漏或内容上的误解, 可向本公司咨询。产品若有技术改进, 会编进新版手册中, 恕不另行通知。产品外观、颜色如有改动, 以实物为准。

售后服务热线: 400-969-9999

在购买本公司产品后, 请及时填写此保修卡, 并妥善保管好。当产品需维修时, 请携带此保修卡及有效发票正本。