



16156000007366



微信扫一扫，服务立马到

型号：ACA12XCR

TEL 400-8899-315

广东美的环境电器制造有限公司

地址：广东省中山市东凤镇东阜路和穗工业园东区28号

邮编：528425

网址：www.midea.com

版本号：1.0

物料编码：16156000007366

本资料上所有内容均经过认真核对，如有任何印刷错漏或内容上的误解，可向本公司咨询。

注：产品若有技术改进，会编进新版说明书中，恕不另行通知。产品外观、颜色如有改动，以实物为准。



使用说明书

蒸发式冷风扇



微信扫描二维码，获取电子说明书

使用前请仔细阅读本说明书，并妥善保管

产品简介

⚠ 注意

说明书图片仅供参考，具体以包装箱内实物为准。

部件名称

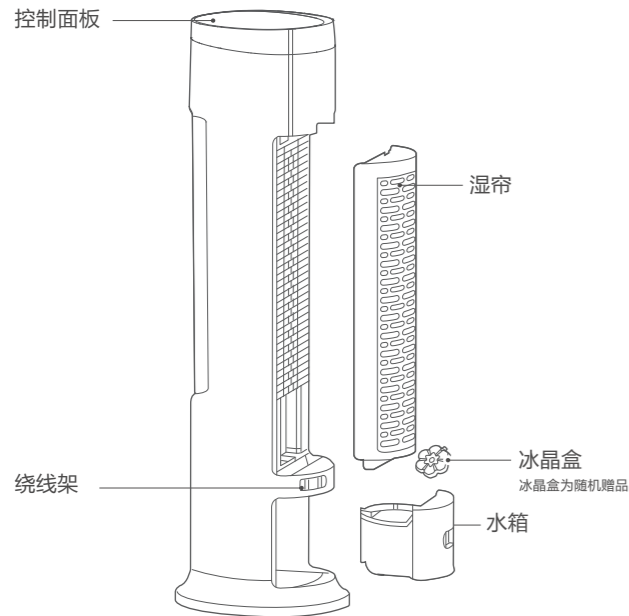

使用说明

水箱加水及拆洗指引

⚠ 注意

- 闲置时请及时清理水箱底部积水。
- 加水和清洁时，请拔掉电源插头。
- 开机前，需确保水泵模块固定到位，随意放置水泵模块可导致产品清凉风功能异常。
- 加水有两种方式：
① 水箱抽出一半，不拆水泵模块，直接加水。
② 分离水泵模块，完全抽出水箱，加水或清洁水箱。

1 将水箱扣拨开至水平状态

2 将水箱抽出一半
(可加水后将水箱推入)

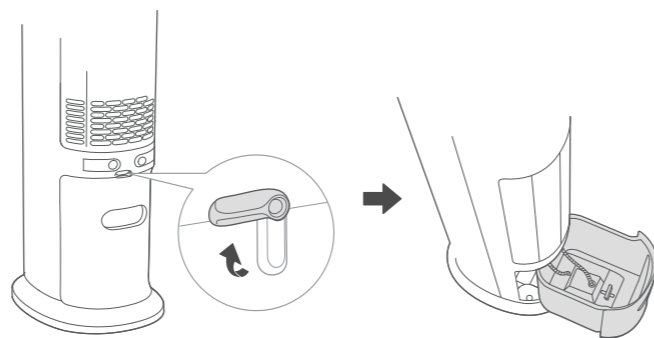

3 用手旋开旋钮（逆时针90度）分离水箱与水泵模块（含水管）

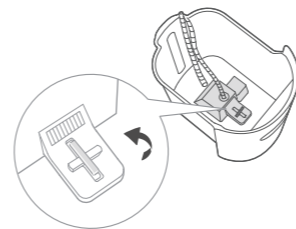

4 将水箱缓慢拉出进行清洁、加水

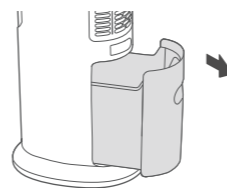

5 固定水泵模块后推入水箱，并拨动水箱扣锁住水箱

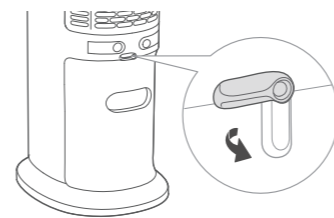

冰晶盒使用

⚠ 注意

- ① 冰晶盒可重复冷冻、循环使用；也可以根据气温高低选择不使用。
- ② 请勿打开冰晶盒盖，防止破损漏液。
- ③ 由儿童使用或靠近时尤其需要密切注意，请勿食用。
- ④ 冰晶盒材质为环保材料，无毒无害，可放心放置冰箱冷冻。
- ⑤ 冰冻冰晶盒放水箱使用，开启清凉风后，出风口温度下降。
- ⑥ 冰晶盒冷冻可以用冰块替代，同样有降温效果。
- ⑦ 加水时，应控制水箱的水位不可超过“MAX”（最高）指示刻度，若水位低于“MIN”（最低）指示刻度，请及时加水。

1 从包装箱取出冰晶盒放入冰箱冷冻3小时以上。

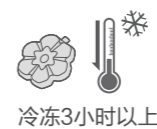

冷冻3小时以上

2 从机器下方抽出水箱，并将冷冻后的冰晶盒放入水箱中，加水不可超过“MAX”（最高）指示刻度。

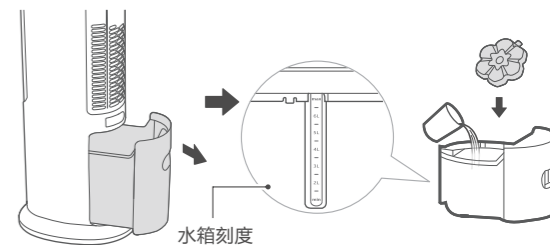

3 冰晶盒可重复冷冻、循环使用；也可根据气温高低选择不使用。



机身操作说明

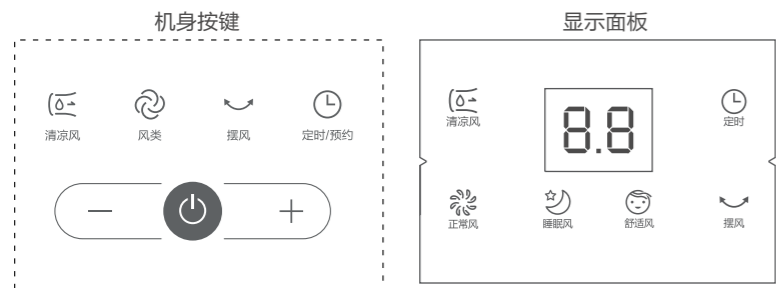

按键	功能说明
	单击 键，产品启动或停止。
	单击 键，开启或停止摆风。
	开机状态下单击，可开启或关闭清凉风。干燥或炎热天气，开启清凉风功能，体验效果更佳。
	可在三种风类中选择：正常风（4档，正常风指示灯点亮）、睡眠风（2档，睡眠风指示灯点亮）、舒适风（2档，舒适风指示灯点亮）。
-、+	待机状态下单击，若在预约开机的时间设定状态，则可减少/增加预约开机时间。开机状态下单击，若在定时关机的时间设定状态，则可减少/增加定时关机时间。若不在定时/预约时间设定状态，则可减少/增加风速。 注：定时/预约时，单击此键，0~3小时按每0.5小时加减；3~10小时按每1小时加减。调节风速时，单击此键，每次按1档加减。
	开机状态下，单击此键，显示屏闪烁，可通过“-、+”设定时间，显示屏停止闪烁后，即定时完毕。 待机状态下，单击此键，显示屏闪烁，在时间设定阶段可通过“-、+”设定时间；在模式设定阶段，可通过“-、+”预约风速；通过“风类”键预约风类；通过“清凉风”、“摆风”键预约清凉风和摆风的开启或停止。显示屏停止闪烁后，即预约完毕。

遥控器按键说明

注意

- 遥控器在产品正面5米内，偏离角度在30度范围内正常使用。
- 电池中含有许多重金属和酸碱等物质，威胁人类健康；废旧电池应分类回收。

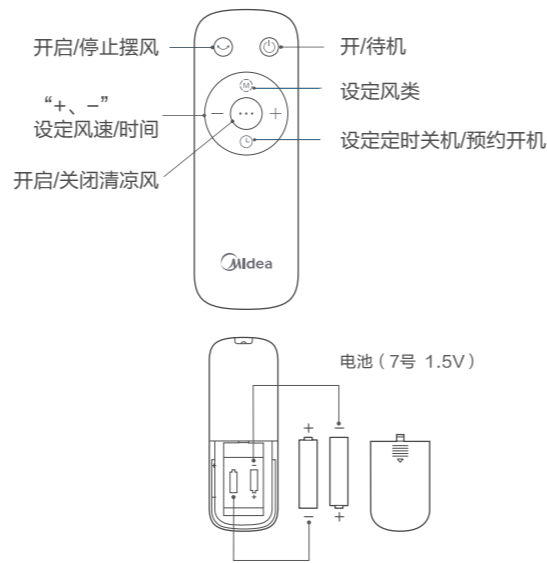

清洁保养

注意

- 对本产品清洁前，必须先断电源。关机两分钟后，再进行清洁。
- 不要使用任何会损坏表面的研磨工具和溶剂清洁本产品，可用洗洁精清洗，并及时用干布抹净。
- 禁止用水直接冲洗机身，可拆卸部件（湿帘组件）可用软毛刷清洗，清洗晾干后再进行安装。
- 禁止拆开产品进行改造。建议定期对本产品进行检查和清洁，以延长其使用寿命。

湿帘组件拆装指引

1 取下湿帘支架

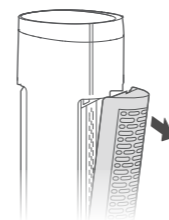

2 先旋开底部的扳扣，再取湿帘

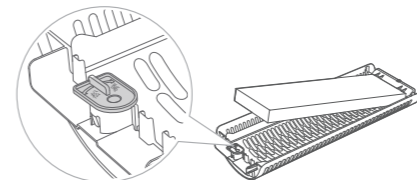

3 取出湿帘和防尘网清洗

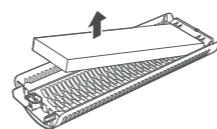

4 安装湿帘支架

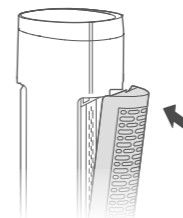

换水

关闭清凉风2分钟后，待管道及湿帘上的水回流到水箱后方可抽拉水箱进行换水操作

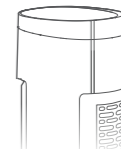

关闭清凉风2分钟

电源线收纳

1 按两端绕线勾，使其处于张开状态。

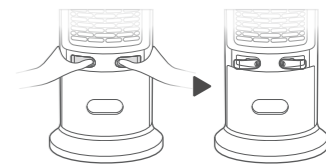

2 将电源线绕放在绕线勾上。



安全警示

安全注意事项

- 产品未完成安装，请勿接通电源。移动产品时，请切断电源。
- 拆下防护外壳前必须确保产品与电源断开。
- 请勿用湿手插拔电源插头，避免触电的危险。
- 产品运转时，切勿将手指、尖锐物等伸入进风口。
- 严禁有易燃易爆性气体的环境使用。
- 避免在阳光直射的环境使用。
- 婴儿、老人不宜长时间直接吹强风。
- 请勿将出风口贴近墙壁、窗帘等实物，以免影响送风效果。
- 请勿将产品放于倾斜地面，避免翻倒。
- 请水箱加水后，放置或移动本机时不要倾斜或碰撞，要移动机体时，请从侧面慢慢推动，以免水溢出。
- 使用温度范围为5℃-43℃。夏天水箱中的水易变质产生异味，请注意换水；开启本机清凉风，附带有加湿空气效果。冬天可以使用本机清凉风功能加湿空气，若室内温度低于零度，禁止使用清凉风功能。
- 产品收纳（收藏）前，应注意保证湿帘已经完全干燥，避免长时间存储后滋生霉菌，影响健康。
- 若本机不慎进水，则应立即拔掉插头，等24小时晾干后方可开机。
- 对于风湿患者，建议不要长期使用清凉风功能。

⚠ 可能造成轻伤或者财产损失的事项

- 人离开机器时或机器在不使用状态下，要关掉电源及拔掉电源插头，以免电路出现故障发生意外。
- 使用前，请先检查所用电压是否在产品标识的电压相同。
- 使用前需要先检查电源线以及插头是否破损。如果电源线损坏，为了避免危险，必须由制造商、其维修部或类似部门的专业人员更换。

环保清单

部件名称	有害物质					
	铅(Pb)	汞(Hg)	镉(Cd)	六价铬(Cr(VI))	多溴联苯(PBB)	多溴二苯醚(PBDE)
风轮组件	○	○	○	○	○	○
外壳组件	○	○	○	○	○	○
电源线	×	○	○	○	○	○
电器组件	○	○	×	○	○	○
遥控器	×	○	×	○	○	○
电机组件	○	○	○	○	○	○
水泵组件	○	○	○	○	○	○
电路板组件	×	○	×	○	○	○
冰晶盒	○	○	○	○	○	○

本表格依据SJ/T 11364的规定编制

“○”表示该有害物质在该部件所有均质材料中的含量均在GB/T 26572规定的限量要求以下；

“×”表示该有害物质至少在该部件的某一均质材料中的含量超出GB/T 26572规定的限量要求；

产品参数

型号	额定电压(V~)	额定频率(Hz)	额定功率(W)	噪音dB(A)	额定输出风量	额定蒸发量
ACA12XCR	220	50	65	≤64	500m³/h	800mL/h

执行标准：GB 4706.1、GB 4706.27、GB 4343.1、GB 17625.1

服务指南

故障处理

在请人检查或维修前，请检查下述各点。

☎ 全国服务热线
400-8899-315

故障现象	故障描述
产品完成安装后，如产品不能正常运作	电源线没有插上或接触不良。
	若屏幕显示“P3”字样并持续闪烁，将湿帘支架合紧到位即可恢复正常。
风量变小	机身的开关没有打开。
	湿帘脏污，定期清洗。
清凉风功能异常	检查水箱是否缺水。

检查后，如产品还是不能正常运作，建议您联系当地经销商或美的服务中心处理。

电气原理图

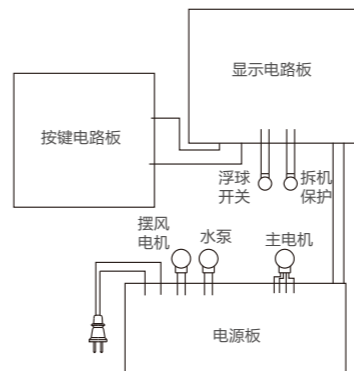

保修卡

相关信息（用户填写）			
用户姓名		常用电话	
通讯地址			
产品型号		产品编号	
购买店铺		购买日期	
维修点		发票号码	

维修记录			
故障内容			
处理详情			
维修单位名称		维修单位电话	
维修日期		维修员签名	

维修电话：400-8899-315

在购买本公司产品时，请立即填写此保修卡；请妥善保管保修卡，消费者不必将其寄回本公司；维修时请携带保修卡及有效发票正本。

广东美的环境电器制造有限公司
网址：www.midea.com

服务承诺

产品如有故障，请与本公司当地经销服务网点或客户服务中心联系。按国家“新三包法”规定，享受三包服务。整机包修一年，主电机（不含同步电机）包修十年。

属下列情况之一的，不享受三包服务，但可付费修理：

- 消费者因使用、维护、保管不当造成损坏的；
- 非承担三包修理者拆动造成损坏的；
- 无保修卡及有效发票的；
- 保修卡与修理产品型号不符合或者涂改的；
- 因不可抗力造成损坏的。

保修期的起始日期以产品发票日期为准。

维修时请出示发票。

超过保修期或不属于免费维修的产品，本公司维修中心仍竭诚为您服务。