



滚筒干衣机

使用说明书



微信扫一扫，服务立马到

使用前请仔细阅读本说明书，并妥善保存

目录

安装说明

干衣机简图	2
安装干衣机	3

快速入门

快速入门.....	6
-----------	---

安全警示

安全警示	7
------------	---

使用说明

干衣前准备事项.....	9
干衣烘干参数表.....	10

服务指南

清洁保养.....	11
报警功能.....	12
异常现象及处理方法.....	12
产品技术参数.....	13
售后服务.....	14
包修卡.....	14

● 提示

使用前，请扫描机身上的二维码获取电子说明书！

安装说明

干衣机简图

部件名称

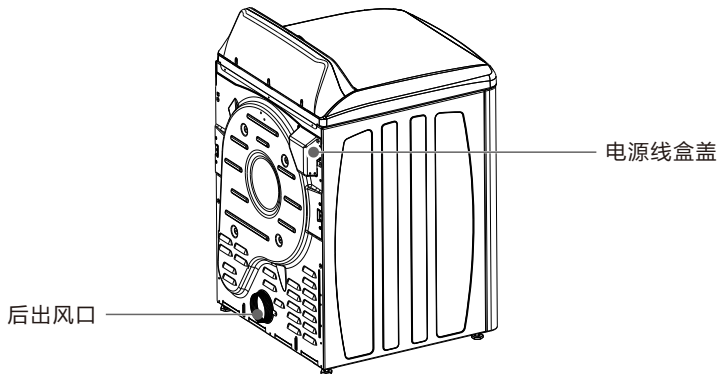
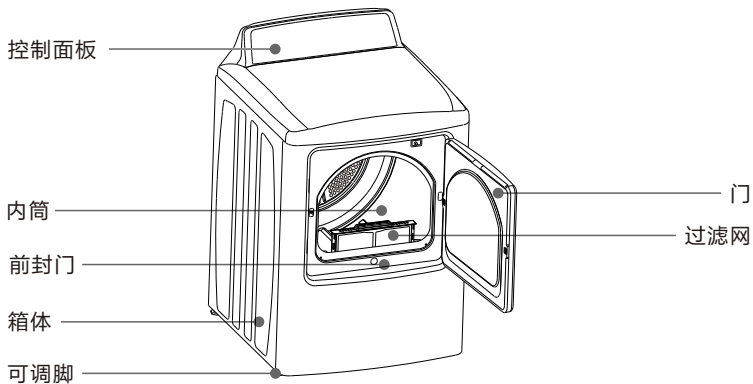

注:本图片仅为示意图,由于产品改进及系列化扩展,您所得到的产品外观,颜色及功能部件可能与此图片不一致,请以实际产品为准。

安装干衣机

一.选择场所

- 1.干衣机必须放置在干净的地方，以避免灰尘的积聚妨碍空气流通，不要阻塞该器具的后出风口。
- 2.请将干衣机包装全部拆除，然后将干衣机放置在坚实平整不易变形的地面上，以确保器具平稳运行。
- 3.可调底脚务必确保不可丢失，不可用毛绒地毯、木条填塞底脚和地板间的间隙，以免架空机器，干扰机器的操作运行。
- 4.干衣机应安装在通风或排风条件好的地方，若背面靠墙时距离不小于10cm。

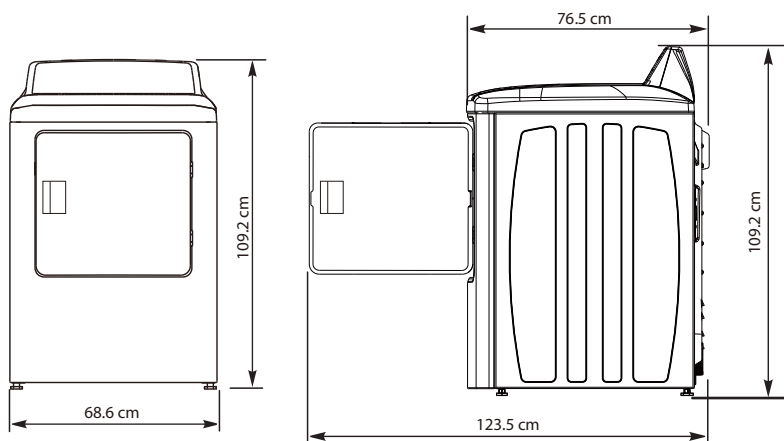
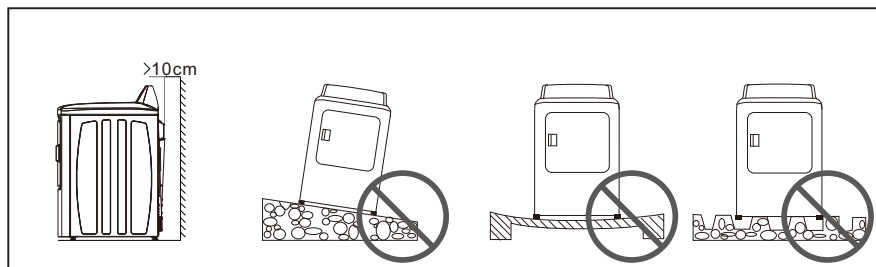

安装干衣机

二. 安装排风管

1. 将伸缩管带螺纹一端对准干衣机背后的出气口，保证连接到位。
2. 将出风管的另一端平直从窗户或墙孔引伸至室外，不能将伸缩管打折或引伸至下水道。

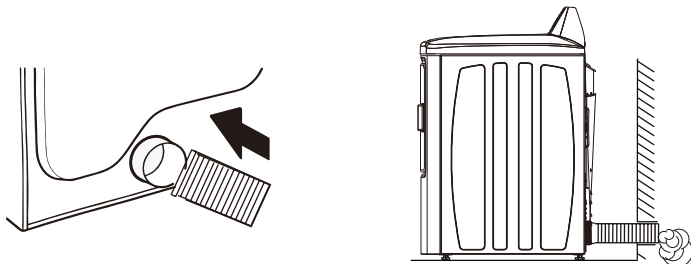

3. 保持排风管尽可能平直，不要使用有很多弯头的长管。

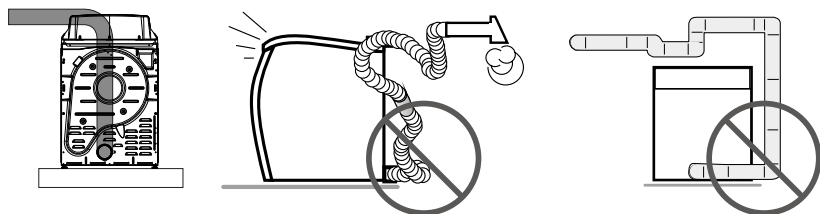

4. 使用直径（内径）为10.2cm的排风管，管道接头处须用胶带粘贴，不要使用螺钉连接。
5. 不要使用有凹痕或被堵塞的管道。

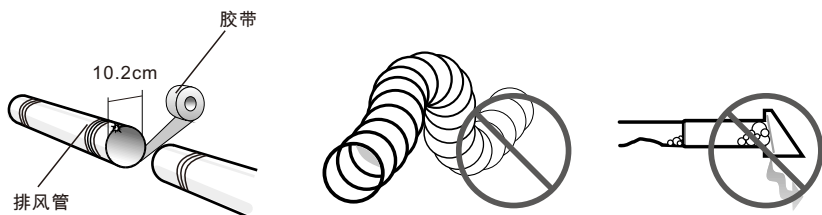

安装干衣机

三.水平调整

为确保干衣机放置平稳、水平，请用工具调整干衣机底部四个角的高度。

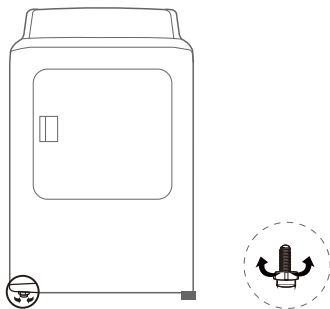

四.供电电源连接

1. 拆下箱体后板上的电源线盒盖。
2. 将电源线的零线连接到右侧，将螺钉穿过电源线端子的环并拧紧螺钉。
3. 将电源线的火线连接到左侧，将螺钉穿过电源线端子的环并拧紧螺钉。
4. 拧下箱体后板上的接地螺钉，将螺钉穿过电源线端子的环并拧紧螺钉。
5. 将电源线盒盖装回。

- A. 接地线
B. 火线
C. 零线

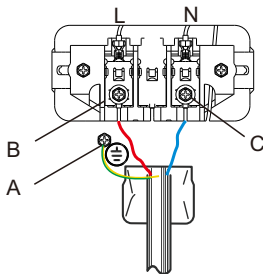

⚠ 注意

- 请使用额定值为220V，50Hz，30A的国家标准认证电源线。
- 确保单独使用品质优良的空气开关，请勿使用拖线板进行二次连接。

快速入门

注意：在您使用本机器前，请确保机器已经按照安装说明正确安装好。

一.干衣准备

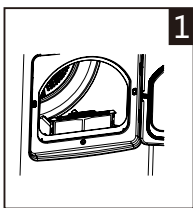

检查并清理滤网

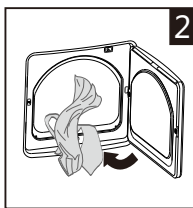

放入衣物



关闭机门

二.开始干衣



扫描控板二维码
下载APP



扫码干衣
再次扫描二维码



确认订单并支付

三.干衣结束

当干衣结束后，干衣机会有声音提示或显示屏显示"00"字样。



开门取出衣物

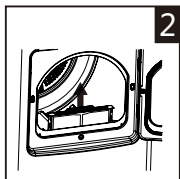











清理滤网

安全警示

干衣机注意标志

如果您的衣物不允许用干衣机烘干或者衣物上含有以下标志时，请谨慎使用此干衣机：

 烘干	 标准干衣	 不可使用干衣机	 不可烘干
 放于衣架上	 放于挂绳上	 平摊干衣	 阴凉处晾干
 干洗	 不可干洗	 可用各种溶剂干洗	 干洗：用汽油，纯酒精

安全警示

 为防止对您和他人的人身和财产安全造成损害，请您务必遵守以下事项：

1. 本产品属 I 类电器，仅适用于烘干家用水洗类纺织品，操作过程中请注意电源使用安全！
2. 必须使用接地可靠的电源，电源线要直接埋入大地，不能与自来水管、煤气管道等公共设施连接。
3. 确保单独使用品质优良的空气开关，且空气开关的额定电流不小于 30A，确保与干衣机的电源线可靠连接。
4. 禁止儿童、体弱和精神障碍的人使用该器具，除非其得到有能力保护者的授权。
5. 器具的最大负载重量以公斤表示。
6. 如果使用化学品来清洁衣物，则该器具不能使用。
7. 不要烘干没有清洗过的衣物。
8. 被烹调油、丙酮、酒精、汽油、煤油、除斑剂、松脂、蜡和除蜡剂之类的物质污染的东西在放入该器具里干燥前，应该用大量的清洗剂在热水里清洗。
9. 海绵乳胶（橡胶海绵）、浴帽、防水纺织品、橡胶底物品和装有海绵乳胶垫的衣物或枕头之类的东西不应在该器具里干燥。
10. 该器具运行最后阶段是冷却阶段，这可以确保在适宜的温度下将衣物取出。
11. 不要临时中断烘干程序去取衣物，以避免热气损伤。
12. 请在使用前检查器具，确保没有小孩和宠物攀爬进入器具，以避免伤害。

安全警示

触电危险

1. 为避免危害，用户不得私自更换电源线。
2. 确保器具接地良好，以避免任何电击事故。
3. 如果电源软线损坏，为了避免危险，必须由制造商、其维修部或类似部门的专业人员更换。

受伤危险

1. 请勿在没有专业人员指导的情况下私自拆装干衣机。
2. 请勿靠压在干衣机打开的门上。
3. 请勿在干衣机上放置蜡烛、电炉、蚊香、香烟等易燃品。
4. 请家长监督，不要让儿童和宠物在干衣机上面玩耍。

损害危险

1. 请勿超过额定干衣容量。
2. 请勿在没有滤网的情况下使用干衣机。
3. 请将衣物用洗衣机完全甩干后进行烘干。
4. 本干衣机仅限于屋内使用，请勿将其暴露于烈日下或安装于潮湿的环境中。
5. 干衣前，请清空衣物口袋。
6. 清洁维护时，为防触电，请断开电源，切勿用水直接冲洗干衣机。

爆炸危险

请勿烘干沾有煤油、汽油、酒精等可燃性物质的衣物，否则可能引起爆炸。

报废注意事项

1. 当干衣机使用寿命已到而无法使用，并且没有再次修复的必要而准备丢弃时，请断开电源，剪断电源线，拆掉干衣机门。
2. 本机器所使用的零部件材料属于可回收型材料，请您正确处理，回收利用，对环境保护做出贡献。

重要须知

搬运干衣机时需谨慎，请勿将干衣机门直接当搬运把手。

使用说明

干衣前准备事项：

- 1.烘干前，请务必将洗净的衣服彻底甩干，高速甩干后的衣服可减少烘干时间以节约能源。
- 2.烘干前，请拉好拉链，扣好纽扣，系好织带等。
- 3.不要过烘干衣物，因过烘干会导致衣物起皱或缩水。
- 4.不要烘干含有橡胶或类似弹性材料的制品，如雨衣，自行车罩等。
- 5.不要在干衣机程序未结束前打开门，以免被热气或者机体烫伤。
- 6.每次使用过后务必清理过滤网，以免延长烘干时间和浪费能源。
- 7.不要将颜色深浅及容易褪色的衣物混在一起烘干，以免衣物相互染色。
- 8.有些厚重衣物(牛仔裤、大毛巾等)因为材质特性局部很难烘干。如果您发现它们在程序结束后仍未完全烘干，建议增加烘干时间或者选用高温烘干。

干衣烘干参数表：

烘干推荐表		
档位	时间(min)	负载种类
高温	40-80	四件套
	50-80	牛仔裤（6条）
	50-80	混合负载（约4kg）
中温	50-80	衬衫、运动服、T恤(约3kg)
低温	40-60	内衣（约1.5kg）
羽绒服	30-60	羽绒服（3件）

注意：

1. 以上程序仅为推荐使用，用户可根据个人习惯自行选择合适的程序。
2. 用户参考烘干推荐表，根据衣物的种类、重量、含水率、环境温湿度等情况自行增减烘干时间，10min/档，可通过手机App自行选择使用，以获得最佳烘干效果。
3. 当选择时间超过99min时，显示屏显示“2H”。

U净加盟操作指引

扫描右图二维码关注U净加盟商公众号，根据页面操作指引进行U净加盟操作，建立洗衣房，绑定设备。



注意：

1. 本干衣机只有电源按键可以有效操作，且只能开机不能关机，如果紧急情况需要关机请直接切断电源。
2. 除开机以外，其他操作只能在手机App上面进行。
3. 运营商请参照手机App指引绑定干衣机。
4. 用户请参照运营商指引，关注公众号进行付费使用操作。
5. 操作过程中遇到其他问题，请联系运营商解决。

服务指南

清洁保养

清洁箱体和内筒

- 清洗箱体和内筒时，用湿软布擦拭。
 - 1 请勿直接用水冲洗。
 - 2 请使用中性洗涤剂(例如: 洗洁精)擦拭。
 - 3 请勿使用稀释剂、汽油、酒精等挥发性物品擦拭。
- 清洗过内筒后，必须打开干衣机前门通风。

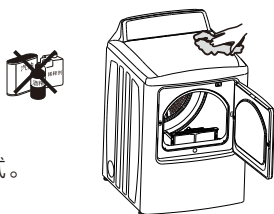

清洁滤网组件

- 打开干衣机门；朝上拉出滤网组件，清理滤网，去除堆积在滤网上的绒毛，在流动水中冲洗滤网。
- 重新安装滤网组件前确保充分干燥滤网；安装滤网前注意安装方向。

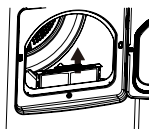

⚠ 警告

- 积累在过滤网上的线屑会阻碍空气流通，使干衣时间延长。
- 每次使用后均要清理滤网!
- 在无滤网的情况下，请勿使用干衣机!

报警功能

报警问题	报警原因	解决方案
E4	湿度传感器故障	请拨打全国服务热线 400-8899-315
C9	通信故障	
E5	温度传感器故障	

异常现象处理

- ⚠** 仅有被授权的专业服务技术人员才能修理干衣机！
在拨打热线电话之前，请确认您是否可以自己处理异常现象或者自己是否有使用不规范的现象。
在保修期范围内，技术人员将给你提供意见。

问题	解决方法
机器无法启动	<ul style="list-style-type: none">• 确认是否已设置好干衣程序并正常付费。• 确认机门是否关好。• 如果在程序运行期间打开门，请关门用手机APP启动。
未达到干燥标准	<ul style="list-style-type: none">• 确保室外排气管可以自由打开和关闭。• 检查排气系统是否有棉屑堆积，管道应每年检查和清洁。• 使用合适的干衣程序。• 毯子或床罩等大而重的物品可能需要重新放置，以确保均匀干燥。• 负载太小滚筒可能无法正常翻滚，此时可加一些毛巾。
机器噪音大	<ul style="list-style-type: none">• 检查负载内物件，如硬币、松动的纽扣、钉子、拉链等，请及时清除。• 在烘干循环期间，听到烘干机加热元件循环开关是正常的。• 确保干衣机已正确调平。• 由于空气在筒内和排气系统中高速流动，干衣机发出嗡嗡声是正常现象。
衣物上有棉屑	<ul style="list-style-type: none">• 确保在每次运行前清洁过滤网。• 洗涤和烘干衣物前，请彻底检查口袋。

- ⚠** 若您仍不能排除异常情况，请您：
切断电源，拨打全国服务热线:400-8899-315。

产品技术参数

通用参数

额定电源 220V / 50Hz

额定电流 20A

额定功率 4300W

使用环境温度 +5°C~+35°C

特殊参数

整机型号

烘干容量

外形尺寸

整机重量

(宽X厚X高)

MH130-GFZ01W

13.0kg

686*736*1120mm

55kg

安装说明

快速入门

安全警示

使用说明

服务指南

售后服务

- 本产品三包按照国家三包规定执行。
- 免费服务范围：用户凭发票及包修凭证享有整机免费包修一年或3000工作小时（以先到期的时间为准）的服务。
- 对下列情况我们实行有偿服务：用户因使用、维护、保管不当而造成损坏的；因异常电压、火灾等外部原因损坏的；自行或非承担三包修理者拆动造成损坏的；超过“三包”有效期的；涂改发票或无购机发票和包修凭证的；包修凭证的产品型号和制造编码与所修理产品不符或涂改的；等外品销售的干衣机（以正规销售渠道的发票为准）除漏电故障外，不予包修；因不可抗力造成损坏的。
- 如需相关咨询和服务，请拨打美的全国服务热线：400-8899-315，我们将竭诚为您服务。

包修卡

型号：

机器编号：

用户姓名		地址			
购机商店		发票号		购买日期	
检修日期	检修记录		更换零部件	维修人员	客户确认

合格证

检验员： 合格 _____

检验日期： 见条形码 _____

型号:

MH130-GFZ01W

TEL 400-8899-315

生产者：合肥美的洗衣机有限公司

生产者地址：合肥市高新区玉兰大道88号

网址：www.midea.com

版本号：V1.0

执行标准：GB 4706.1、GB 4706.20