



# 快速入门指南

## 美的吸油烟机



微信扫描二维码，获取电子说明书  
使用前请仔细阅读本手册，并妥善保管

### 产品简介

#### ⚠ 备注

· 由于产品在不断升级，如实物与下图存在差异，请以实物为准

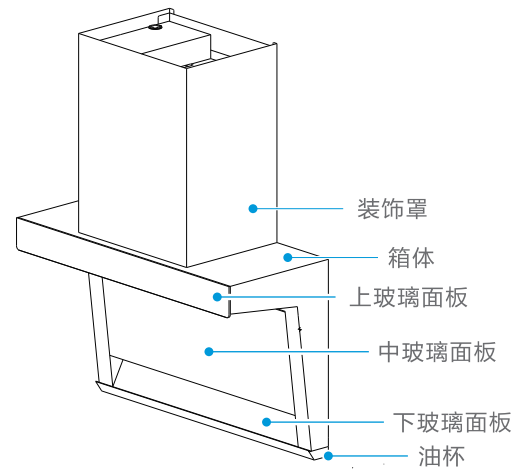

### 功能操作

#### 操作界面

CXW-200-A51 / CXW-200-A53 / CXW-200-A55



微信扫一扫，服务立马到

### TEL 400-8899-315

广东美的厨卫电器制造有限公司  
地址：佛山市顺德区北滘镇广教社区居民委员会广东路68号1号厂房三楼  
邮编：528300  
网址：www.midea.com  
版本：201909（A版）16173000000464

本资料上所有内容均经过认真核对，如有任何印刷错漏或内容上的误解，可向本公司咨询。  
注：产品若有技术改进，会编进新版手册中，恕不另行通知。产品外观、颜色如有改动，以实物为准。

#### 开/关机设置

##### 开/关机



- 轻触 默认上次使用的档位启动，照明灯同时打开。
- 常速运行状态下，再轻触 ，  
轻触1次，延时3分钟关机，继续除烟。  
轻触2次，立即关机。

##### 手势



- 轻触 进入手势状态体感功能打开（图标点亮）
- 在手势状态下，再轻触 关闭手势状态（图标熄灭）

在手势开启状态下，挥手实现自动开机同时照明灯打开，默认上次使用的档位启动。  
从左向右或从右向左挥手皆可，第一次挥手开机，再次挥手立即关机

#### 功能设置

##### 照明



轻触 切换开灯和关灯。

##### 快速



轻触 切换电机快速。

##### 慢速



轻触 切换电机慢速。

### 清洁保养

#### ⚠ 注意

- 应经常维护与保养吸油烟机，建议每次烹饪后用干布或沾有中性清洁剂的湿布清洁机体内外表面。切勿使用汽油、酸性物质、苯、苯溶剂或其他任何化学剂清洗吸油烟机。也不能使用清洁球、刷子、粗布，以免划伤机器表面。

#### 温馨提示：

如需深度清洁吸油烟机，请联系美的专业人员：400-8899-315。

#### 油杯清洁

#### ⚠ 注意

- 在油杯积油未满前，请及时清除杯内积油，否则可能外溢滴落灶台。

1. 双手水平抽出油杯，倒掉积油
2. 清洗油杯并擦拭干净

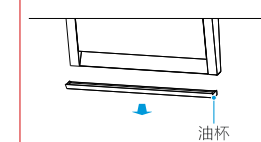

3. 双手水平装回油杯

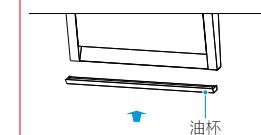

#### 进风罩清洁

#### ⚠ 注意

- 建议每半个月清洗一次进风网，最长不超过一个月。

1. 拔掉电源插头

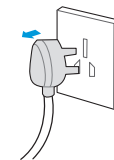

2. 手握住中玻璃面板，往外拉开面板，往上翻后清洁

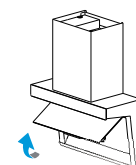

3. 清洁进风处表面(勿拆)

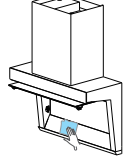

4. 扣回下玻璃面板，

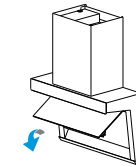

5. 插上电源插头，清洁后复位

