



滚筒干衣机

使用说明书



微信服务二维码

使用前请仔细阅读本说明书，并妥善保管

目录

安全警示	安全警示	01
产品简介	部件名称	04
	配件清单	04
使用说明	快速入门	05
	干衣前准备事项	06
	控制面板说明	07
清洁保养	清洁保养	10
安装说明	安装干衣机	11
服务指南	报警提示	12
	故障现象及处理方法	13
	规格及技术参数	14
	配网介绍	14
	售后服务	15
	包修卡	15

● 提示

使用前，请扫描机身上的二维码查看操作视频和电子说明书！

安全警示

使用过程中，请重点关注安全注意事项内容，并运用生活常识谨慎操作。对因使用不当造成的损失，本公司不承担相关责任。错误操作可能导致的危害或损伤程度，用下列图标进行分类说明。



警告 违反标识事项时有可能造成较严重的人身伤亡。



注意 违反标识事项时有可能造成轻微的人身伤害或物品损害。

对要求遵守的事项，用下列图标进行分类说明。



该图标提示禁止操作的事项。



该图标提示必须执行的事项。



表示警告及注意的内容

- 本产品属于I类电器，请使用时注意用电安全！
 - 1 必须使用有可靠接地的电源，电线的地线要直接埋入大地，不能和自来水管、煤气管道等公用设施连接。
 - 2 确保供电系统电线的横截面积能够满足电气的正常负荷要求。
 - 3 确保单独使用专用插座，插座应为国家强制性认证合格的产品，必须能承载10A以上的电流。为了您和您家人的安全，如果您家中用电有不符合上述要求的地方，严禁使用。
 - 4 为了防止插座部位安装和使用出差错，确保用电安全，必须由具备电工常识的人来安装插座和接通地线。
 - 5 如发现电源线损坏，需更换电源线必须由专业人员进行。
 - 6 绝不允许将地线与火线或零线相接，否则，外壳带电，易导致触电危险。
 - 7 当干衣机不再工作时，最好将电源插头从插座上拔下以确保安全。
 - 8 本机使用交流电，当电压在10%范围内时，本机可以正常使用。
 - 9 如果需要使用接地漏电（接地保护）断路器其符号必须为 ，此符号能确保电源插头与插座匹配。
- 出于安全使用的原因，请使用由厂家提供的原装零部件和附件。如果干衣机无法再使用，请剪断电源线并破坏门钩装置，废旧电器应在指定的处理中心进行处理。
- 如果衣物的材质不适用干衣机烘干，不要使用本干衣机烘干。
- 不要烘干没有清洗过的衣物。
- 如果有粉尘危害（如：煤层、岩粉），请勿使用干衣机。
- 请勿倚靠机门，攀爬或坐在干衣机上。
- 如果干衣机周围的环境温度低于0°C，那么可能会造成霜冻损坏。
- 请勿让儿童玩耍包装材料。

⊘ 表示禁止的内容

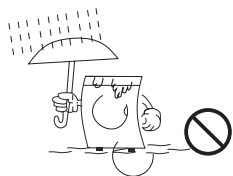

不能安装在露天及潮湿的环境中，如不慎淋上水或有水漏进干衣机，须通风晾干后使用。

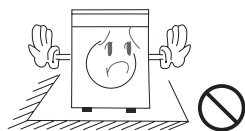

请将干衣机放置在透风好的地方，以免发生其它意外。

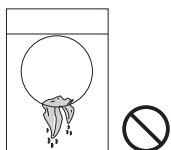

潮湿衣物需经脱水后方可放入干衣机内烘干，以防水滴到电器件上损坏干衣机及造成危险。

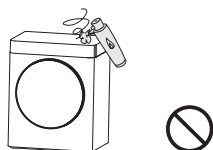

干衣机工作时，不要靠近干衣机使用可燃性喷雾剂，当煤气、易燃气体泄漏时，不要插拔电源插片及开关机。



不允许烘干带有易燃清洁剂、干洗溶剂、汽油、香蕉水等化学药品的衣物。



不要烘干雨衣、自行车罩等含橡胶或类似弹性材料的物品。



机器上部请不要放置任何重物、温度较高的器具或其他电器以及存放潮湿的物体。

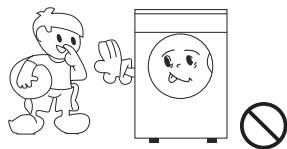

干衣机在工作时后板较热，在排出热气时小心烫伤。为了安全起见，无人照看的儿童或残疾体弱者不得使用此机器。

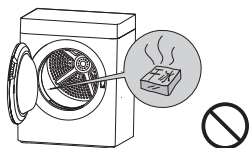

请勿将香烟、打火机、干冰、汽油或其它易燃易爆物品存放在干衣机内。

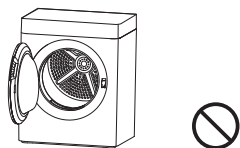

干衣机程序结束后，方可打开机门，切记在此之前不要强行开门，以免干衣机过热烫伤人体皮肤。

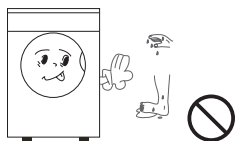

当手脚有水时，请勿使用本干衣机。



不能自行分解、修理、改装干衣机。

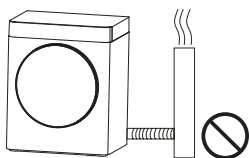

对于后排式出风口，禁止把干衣机的伸缩管与烟道连接，防止烟和灰尘反灌。

! 表示强制的内容

- 干衣机正常工作时，请勿拔下电源插头或切换电源。不使用或清洁时，一定要拔下插头，请勿拽拉电源线。请勿用湿手去插拔电源线插头。

产品简介

部件名称

● 提示

此说明书所有图示只为解释目的，其外观、功能和实物不一致时，请以实物为准。

TH30-Z02:

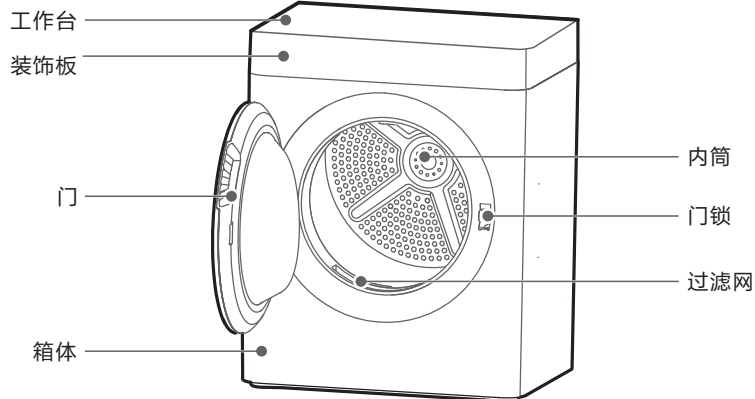

TH70VZ21G、TH70VZ21S:

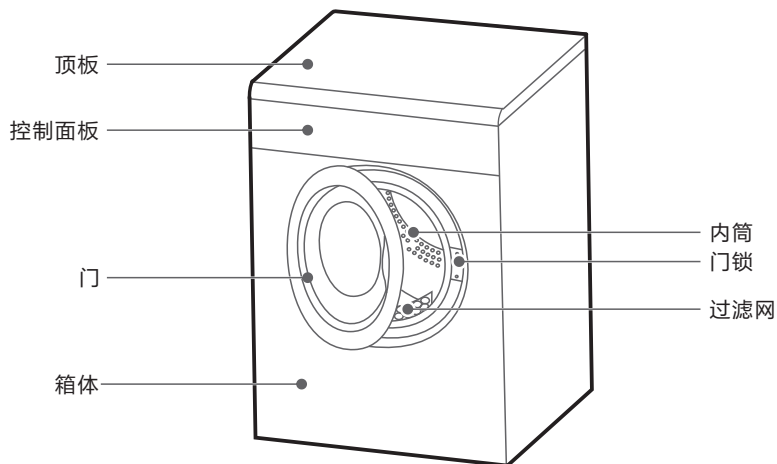

配件清单

TH30-Z02:



出风管 x1



弯管 x1

TH70VZ21G、TH70VZ21S:



出风管 x1

使用说明

快速入门

⚠ 注意

在您使用本机器前，请确保机器已经按照安装说明(11页)正确安装好。

一. 干衣准备

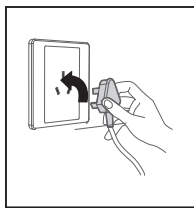

1. 插入电源插头

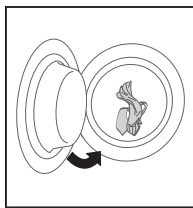

2. 放入衣物

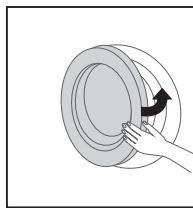

3. 关闭机门

二. 开始干衣



打开电源

选择程序

选择功能

启动

三. 干衣结束

当干衣结束后，干衣机会有声音提示或显示屏显示"0:00"字样。

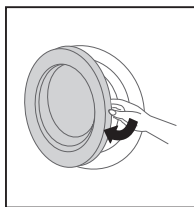

1. 开门取出衣物

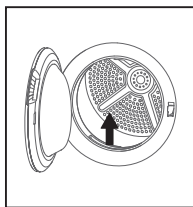

2. 清理滤网

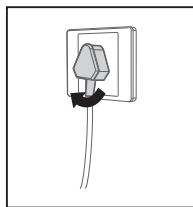

3. 切断电源

⚠ 注意

若使用的是带开关的插座，请直接按下开关关闭电源。

干衣前准备事项

- 清洁干衣机内筒和过滤网，以提高烘干效率。
 - 供电电源：接通交流电源。
 - 衣物处理：根据衣物的类型进行分类烘干，衣物类型分棉制品，化纤制品和毛丝制品等。
- 1 请将口袋中的东西(钥匙，硬币等)清理干净，以免损坏干衣机。
 - 2 在烘干未包边或散乱丝线衣物时，须封入网兜，防止在烘干中受损。
 - 3 缝补开线裂口，松动的纽扣；拉好拉链，扣紧按扣及钩子，以免钩住别的衣物；为了避免拉链或纽扣在烘干过程中发出声响，投入干衣机前请将衣物内面翻到外面。
 - 4 请将衬衫内面翻到外面；床单，桌布之类的大件应疏松放入，不要折叠。
- 打开机门，将衣物均匀抖散后放入干衣机内，关闭机门。

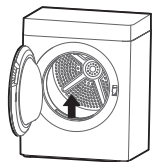

⚠ 注意

- 本干衣机为家用干衣机，请根据推荐的干衣容量和程序操作。
- 容易损坏的精细织物，如：丝绸、人造织物等，以免起皱，请不要烘干。

常用衣物参考重量如下

 混纺外衣 (约800g)	 夹克 (棉约800g)	 工作服(上、下) (棉约1120g)	 衬衣 (棉约300g)
 汗衫 (棉约180g)	 睡衣 (约200g)	 牛仔裤 (约500g)	 内裤 (棉约70g)
 袜子 (混纺约30g)	 毛巾被 (棉约900g)	 单人床单 (棉约600g)	

控制面板说明

TH30-Z02:

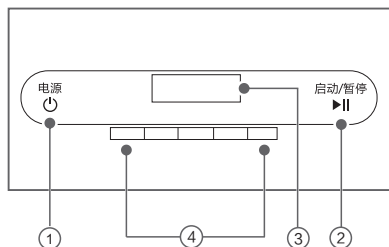



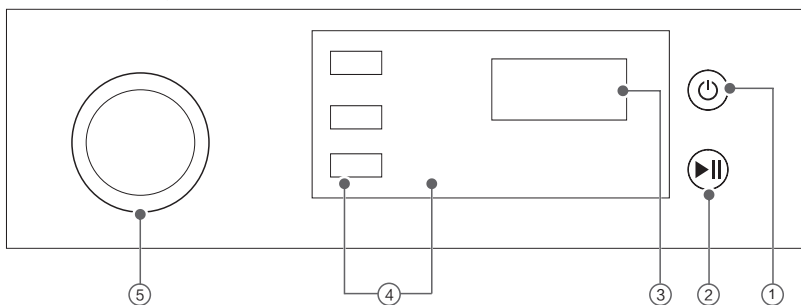







TH70VZ21G、TH70VZ21S:



- ① 电源 ② 启动/暂停 ③ 显示屏区域 ④ 功能选择区域
⑤ 程序选择区域

程序/功能/显示屏介绍

- ①  电源
对干衣机进行开关，按下按键进入待机状态
-
- ②  启动/暂停
启动干衣程序，如果干衣机正在运行，按此键会暂停工作
-
- ③  显示屏区域
显示干衣机运行状态
- | | |
|---|--|
|  预约 |  防皱 |
|  提示音 |  Wi-Fi
家庭无线网络。 |
|  童锁 | |
|  清理过滤网 | |
|  时间显示/报警提示信息 | |
|  烘干强度 | |

④  功能选择区域**+除菌****+除菌**

此功能只能在程序开始之前选择，选定程序后，叠加选择除菌功能，此功能可对衣物进行紫外线杀菌。

标准**标准**

棉麻材质衣物自动烘干，全功率加热。

快烘**快烘**

1kg以下化纤、混纺类衣物的快速烘干。

羽绒**羽绒**

一件羽绒服，默认时间为80分钟，按一下增加10分钟，最长时间可调整到2小时。

祛味**祛味**

1kg以内清新除味。

松软保持**松软保持**

为防止衣物在烘干程序结束后没能及时取出而起皱，干衣机结束时，会自动间歇性运转30分钟(当选择"松软保持"程序时，干衣机会自动间歇性运行120分钟)。

烘干强度**烘干强度**

用户根据实际需求选择所需的烘干强度，需要更干燥的程度就选择更高的烘干强度。

预约**预约**

预约程序启动后，显示预约时间，预约时间到达后，程序开始运行后显示干衣剩余时间。

提示音**提示音**

按下按键，可开启/关闭提示音功能。

**童锁功能**

本功能可以有效防止儿童乱按或不小心引起的错误操作。具体设定如下：



打开电源

选择程序

启动

同时按下带有童锁“ ”图标的组合键3秒，开启/解除童锁

△ 注意

- 设定“童锁”功能后，按任何键（除电源开关键外）都不能对干衣机进行操作。
- 如果想要操作干衣机，请先将“童锁功能”解除后再进行。

⑤



程序选择区域

不同型号干衣机，程序可能不同，请以实际产品为准。

名称	最大烘干容量(kg)		介绍
	3.0	7.0	
棉麻	—	7.0	烘干棉质织物
混合	—	3.0	烘干棉质类与合成织物混纺的织物
化纤	—	3.0	烘干合成纤维或混纺织物
内衣	—	0.6	烘干内衣织物
标准	3.0	—	烘干棉质织物
羽绒	0.8	—	烘干羽绒服/被
祛味	1.0	—	用于清新除味
牛仔	1.0	5.0	烘干牛仔织物
大件	—	3.0	烘干床单等大件衣服
除螨除潮	—	—	对长期存放的衣物，进行除潮除螨处理
衬衫	—	1.0	烘干衬衫
快烘	0.8	—	3件轻薄纯棉/混纺衬衫
婴儿服	—	1.0	烘干棉质婴儿织物
运动服	—	5.0	烘干合成面料运动服
热风暖衣	—	—	定时烘干/温热衣物
冷风清新	—	—	不加热，吹冷风
时间	快烘20'	—	定时20分钟
	40	—	定时40分钟
	50	—	定时50分钟
	60	—	定时60分钟

⚠ 注意

- 以上程序仅为推荐使用，用户可根据个人习惯自行选择合适的程序。
- 环境的温度、湿度、衣物的种类及重量等对烘干时间会有影响。
- 衣物烘干前，请根据衣物上的标签说明，确认衣物是否适合用干衣机烘干。
- 当干衣程序结束时机器会发出鸣叫提醒及时取出衣物。
- 如需烘干的衣物不超过1kg，建议选择快烘程序(TH30-Z02)。
- 程序运行结束后30分钟内，如果没有开门取出衣物，机器会每隔5分钟运行10秒钟，避免衣物产生褶皱(TH30-Z02)。
- 烘干四件套时，建议选择大件程序(TH70VZ21G、TH70VZ21S)。

清洁保养

清洁箱体和内筒

- 清洗箱体和内筒时，用湿软布擦拭。
- 1 请勿直接用水冲洗。
- 2 请使用中性洗涤剂(例如: 洗洁精)擦拭。
- 3 请勿使用稀释剂、汽油、酒精等挥发性物品擦拭。
- 清洗过内筒后，必须打开干衣机门通风。

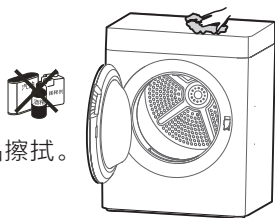

清洁过滤网

△ 注意

- 积累在过滤网上的线屑会阻碍空气流通，使干衣时间延长，每次使用后都应清洗过滤网，清洗结束将滤网放回原处。
- 开始清理前，请先断开电源。

- 过滤网位于取物口上方,朝正上方拉动即可取下。
- 用抹布擦去积在过滤网上的线屑。
- 如果过滤网是用湿布或在水中清洗干净的，请晾干后再安装。若衣物使用了织物软化剂，干燥后可能会在过滤网上附着一层蜡，可将过滤网取下用温肥皂水清洗，待干燥后再将其按上述方法安装到干衣机上。

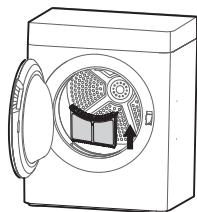

安装说明

安装干衣机

- 干衣机应安装在通风或排风条件好的地方，若背面靠墙时距离不小于10cm；若安装在密闭的室内（如浴室、卫生间等地方），要求干衣机正前方至少有1.5m的距离无障碍物，且保持通风良好。

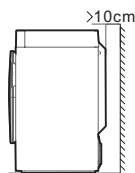

- 干衣机落地安装使用时，请将干衣机置于平整地面，如果四个脚中某一个不平，可用薄片垫于下方，直至平稳。干衣机挂墙安装使用时，请另外购买挂墙支架，使用挂墙支架时，请按照挂墙支架安装使用说明进行安装使用(仅适用挂墙机型)。
- 后排式出风管和弯管的安装(具体型号的安装方法如下)：

TH30-ZO2

- 将附件弯管水平向左或者向右，带有卡槽的一端对准干衣机背后的排气口上卡扣用力推入卡槽(图1)。
- 将附件出风管带有卡槽的一端对准弯管卡扣推入，顺时针旋转卡入卡槽(图2)。
- 将出风管的另一端平直从窗户或墙孔引伸至室外正确的装法如图，不能将伸缩管打折或引伸至下水道(图4)。

TH70VZ21G、TH70VZ21S

- 将伸缩管带螺纹一端对准干衣机背后的出气口，插入后顺时针旋转一角度卡紧(图3)。
- 将出风管的另一端平直从窗户或墙孔引伸至室外正确的装法如图，不能将伸缩管打折或引伸至下水道(图4)。



图1



图2

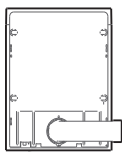

图3

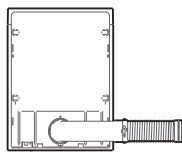

图4

△ 注意

- 不能在露天或易被雨淋的地方安装干衣机。
- 干衣机背面不能靠近窗帘，或随风漂移的物体。
- 不要将干衣机安装在存放汽油或易燃品的地方。
- 干衣机如果放置不平（地面倾斜超过 2° ），可能引起机器运行不平稳或中途停止。
- 此机器如需安装，请拨打400-8228-228预约，由专业的售后工程师为您提供安装服务。

⚠ 注意

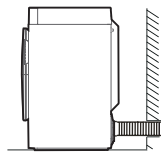
- TH70VZ21G、TH70VZ21S 此干衣机装有由温度控制的手动复位温控器装置，安全复位按钮在后板靠近电源线处。
- 过热保护不加热最普遍的原因是滤网堵塞引起的。
- 每次干衣完毕后清洗过滤网可防止手动复位保护开关动作。

服务指南

报警提示

报警提示	报警原因	可能的故障原因
“E33”	NTC故障	温度传感器故障

故障现象及处理方法

⚠ 注意

- 仅有被授权的专业服务技术人员才能维修干衣机！
- 在拨打热线电话之前，请确认您是否可以自己处理故障现象或者是否有使用不规范的现象。

问题	原因
开始指示灯不亮	<ul style="list-style-type: none"> • 检查电源或插头是否正常。 • 检查是否打开电源开关。
干衣机不启动	<ul style="list-style-type: none"> • 确认机门是否关好。 • 确认是否已按下程序选择“启动/暂停”键。
门自动打开	<ul style="list-style-type: none"> • 按住门把手处，使门锁卡到相应位置。 • 检查衣物是否过量。
未达到干燥标准或干燥时间超长	<ul style="list-style-type: none"> • 清洁滤网。 • 使用更合适的干衣程序。
干衣机不加热	<ul style="list-style-type: none"> • 适当的进行通风；环境温度较高，机器进行初始冷却，运行10min 关机后重新启动。 • 加热器过热保护，联系售后服务。

⚠ 注意

- 如果您不能自己处理故障或如果需要维修：
 - 1 按电源键关闭程序。
 - 2 拔掉电源插头。
 - 3 拨打全国服务热线:400-8228-228。

规格及技术参数

通用参数

额定电源 220V / 50Hz

使用环境温度 0°C~+35°C

特殊参数

整机型号	最大烘干容量 (kg)	额定功率 (w)	外形尺寸 (宽X厚X高)mm	安装尺寸 (宽X厚X高)mm	整机重量 (kg)
TH30-Z02	3.0	1150	520*390*640	520*435*640	20
TH70VZ21G	7.0	1850	595*555*840	595*600*840	33
TH70VZ21S	7.0	1850	595*555*840	595*600*840	33

配网介绍

△ 注意

- 手机固件保持最新版本，手机剩余足够的存储空间。
- 若家庭网络密码更改，请重新进行配网连接。
- 若干衣机已经配网成功，App显示“设备未开机”状态，请点击App操作页面上的“开关”，启动干衣机。

整机上带有📶图标的干衣机设有WiFi智能控制功能，可以通过手机下载智能App实现远程操控。

扫描右侧二维码或进入：<http://manual.littleswan.com/>网站，按照操作指引进行。

本设备包含型号核准代码CMIIT ID：2019DP0460、2016DP5911的无线电发射模块。(TH30-Z02)



(小天鹅产品配网手册)

售后服务

- 本产品三包按照国家三包规定执行。
- 免费服务范围：一般家庭使用的滚筒干衣机，用户凭发票及包修凭证享有整机免费包修三年的服务。非家庭使用的干衣机（如：公用机和商用机等），用户凭发票及包修凭证享有整机品质免费包修三个月，主要零部件（如：电机、电脑板、温控器、电容器、加热管）免费包修一年的服务。
- 对下列情况我们实行有偿服务：用户因使用、维护、保管不当而造成损坏的；因异常电压、火灾等外部原因损坏的；自行或非承担三包修理者拆动造成损坏的；超过“三包”有效期的；涂改发票或不购机发票和包修凭证的；包修凭证的产品型号和制造编码与所修理产品不符或涂改的；等外品销售的干衣机（以正规销售渠道的发票为准）除漏电故障外，不予包修；因不可抗力造成损坏的。
- 如需相关咨询和服务，请拨打全国服务热线：
400-8228-228，我们将竭诚为您服务。



包修卡

型号：

机器编号：

用户姓名		地址			
购机商店		发票号	购买日期		
检修日期	检修记录		维修人员	客户确认	

合格证

检验员： 合格

检验日期： 见条形码

型号:

TH30-Z02

TH70VZ21G

TH70VZ21S

TEL 400-8228-228

生产者：无锡小天鹅电器有限公司

生产者地址：无锡市新吴区国家高新技术开发区长江南路18号

网址：www.littleswan.com

版本号：V6.0

物料编号：16138200000561

执行标准：GB 4706.1、GB 4706.20