



# 全自动洗衣机

## 使用说明书



微信扫一扫，服务立马到





使用产品前请仔细阅读本使用说明书，并请妥善保管

# | 目录

安全注意事项.....	2
各部件名称.....	4
洗衣机的安装.....	5
控制面板操作说明.....	8
洗衣前的准备.....	9
洗衣程序的操作.....	11
洗衣参数的设置.....	12
洗衣过程的操作.....	13
其它功能的说明.....	14
智能配网介绍.....	15
清洁保养.....	16
故障的诊断.....	17
规格及技术参数.....	18
能效测试程序的说明.....	19
包修卡.....	20
售后服务.....	20

## | 安全注意事项

使用过程中，请重点关注安全注意事项内容，并运用生活常识谨慎操作。对因使用不当造成的损失，本公司不承担相关责任。对要求遵守的事项，用下列图标进行分类说明。

 该图标提示必须执行的事项。	 该图标提示禁止操作的事项。	 该图标提示有可能会触电。	 该图标提示有可能会发生火灾。
--	---	--	--

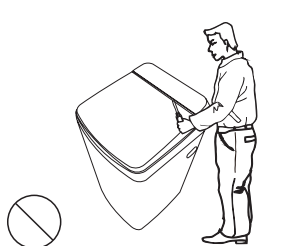

请勿自行修理、拆装洗衣机。



请勿让幼儿攀爬洗衣机，或探视工作中桶，以免发生意外。

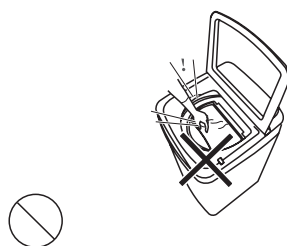

请勿将手伸入转动着的脱水桶内，以免扭伤手臂。

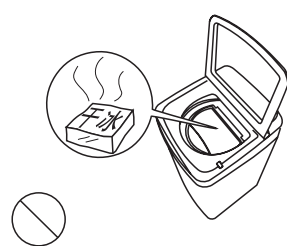

请勿将干冰、汽油或其它易燃易爆物品存放在洗衣机内。

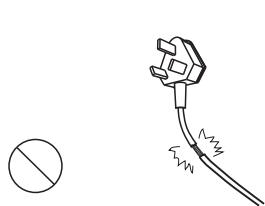

如果电源软线损坏，为了避免危险，必须由制造商、其维修部或类似部门的专业人员更换。

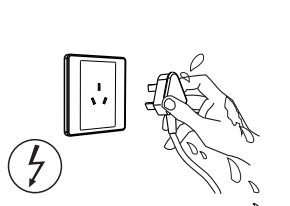

请勿用湿手插拔电源线插头，以防触电。



禁止洗涤沾有汽油、酒精等可燃性物质的衣物。

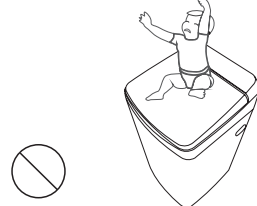

严禁在洗衣机上放坐小孩或堆置重物。

## | 安全注意事项

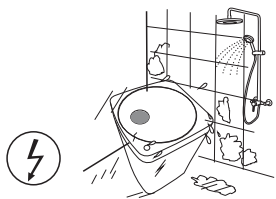

请勿在潮湿、雨淋的环境中使用，以免引起触电、起火等事故。



擦拭时，请勿用水直接冲洗本机。

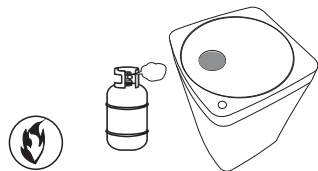

请勿在沼气池附近或其它含有易燃易爆气体的环境中使用洗衣机。

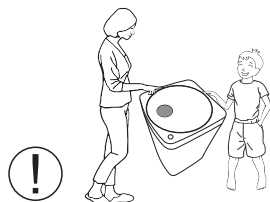

儿童或老弱人士只有在监护人的指导或帮助下方可使用本产品。

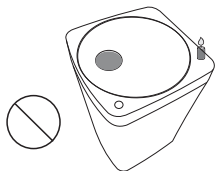

请勿在洗衣机上放置燃着的蜡烛、蚊香等火源或电吹风等发热源。

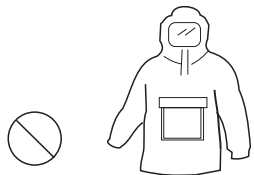

请勿洗涤雨衣、渔衣等防水类、蓬松类或易浮起的衣物。

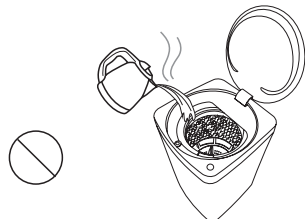

洗涤水温请勿超过50°C。



切勿在一次洗涤中同时加入漂白剂、氨水或酸性物质。

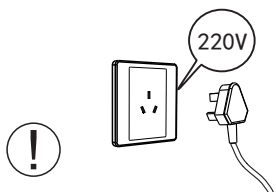

请使用220V，6A或以上的有可靠接地的专用电源插座。

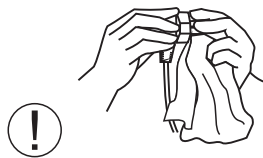

请定期清洁电源线插头，以防接触不良。

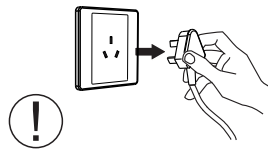

洗衣结束后，请拔出电源插头。拔出时勿拉扯电源线。

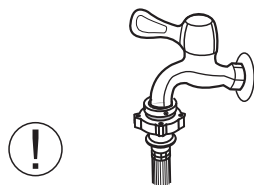

洗衣结束后，请务必关闭水龙头。

## 各部件名称

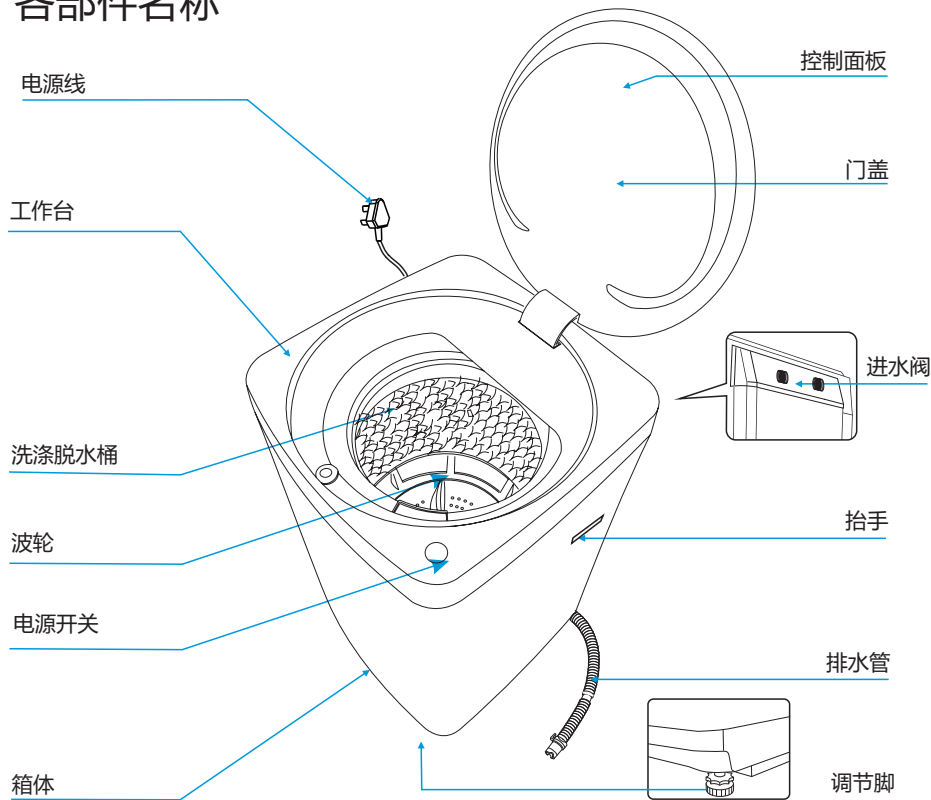

- 请不要用手强制打开或关闭电动门盖，易导致门盖损坏。
- 使用随器具附带的新软管组件，旧软管组件不能重复利用。
- 本说明书中的图形皆为示意图，所购产品外观请以实物为准。

## 装箱单



使用说明书组件

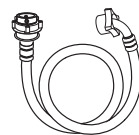

进水管组件

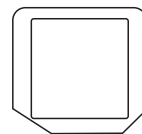

箱体底板

# 洗衣机的安装

## 拆除包装

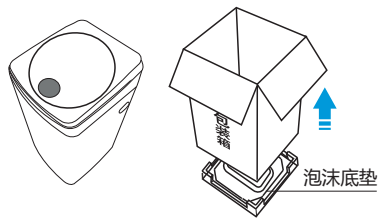

- 拆除包装，取出箱体底板。
- 打开洗衣机门盖，取出洗衣机附件。
- 严禁放在泡沫底座上试机或洗涤。

## 箱体底板的安装

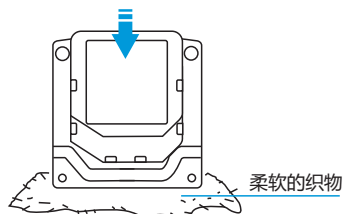

- 将洗衣机向后放倒在柔软的织物上，把箱体底板插入洗衣机底座插槽内，推入到底。
- 用随机所带的螺钉把箱体底板固定在箱体底座上。

## 洗衣机的放置

洗衣机安放地面必需坚实、平整，地面倾斜或不平会造成洗衣桶倾斜，出现撞击箱体现象。



坚实平整的地面



倾斜的地面



不平穩的地面



泡沫底座

## 调节脚的调整

1. 松开锁紧旋钮。
2. 调整调节脚至合适位置。
3. 旋紧锁紧旋钮。

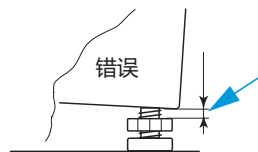
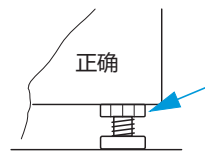
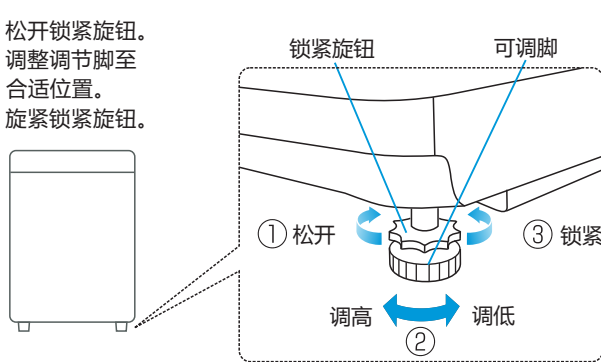

# | 洗衣机的安装

## 排水管的放置

- 请保持排水管排水通畅，不要挤压排水管。
- 排水管放置高度不应超过15厘米、若加长排水管，其长度不能超过3米。
- 若排水管过长，可从图示处切除。

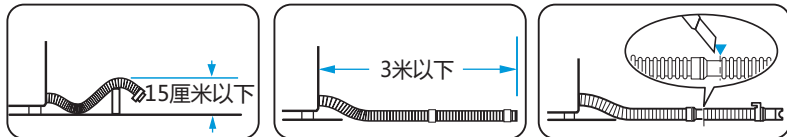

## 水龙头的选用

请选用合适的水龙头，水龙头前端长度应在16mm以上，其出口端面要平整，若不平整，请用锉刀锉平，以免漏水。

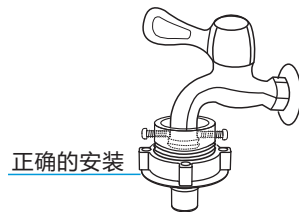

注：不要直接在洗衣机专用水龙头的转接头上安装连接座。如果用户已有洗衣机专用水龙头，为防止脱落漏水，请拧下转接头后，再将进水管连接座的螺钉固定安装在水龙头螺纹上方。

# 洗衣机的安装

## 进水管与水龙头的连接

1. 下压滑套从进水管部件上取下连接座。
2. 旋松连接座上的紧固螺母，使螺纹露出约5毫米。
3. 旋松连接座上的四个螺钉，使其套在水龙头上，如水龙头口径偏大，可取下衬圈。
4. 均等紧固连接座上的四个螺钉后旋紧紧固螺母。
5. 下压滑套，将进水管插入连接座，放开滑套，完成进水管与连接座的连接。
6. 维修或移动机器时，如需取下进水管，则关闭水龙头，下压滑套，拔出进水管即可。

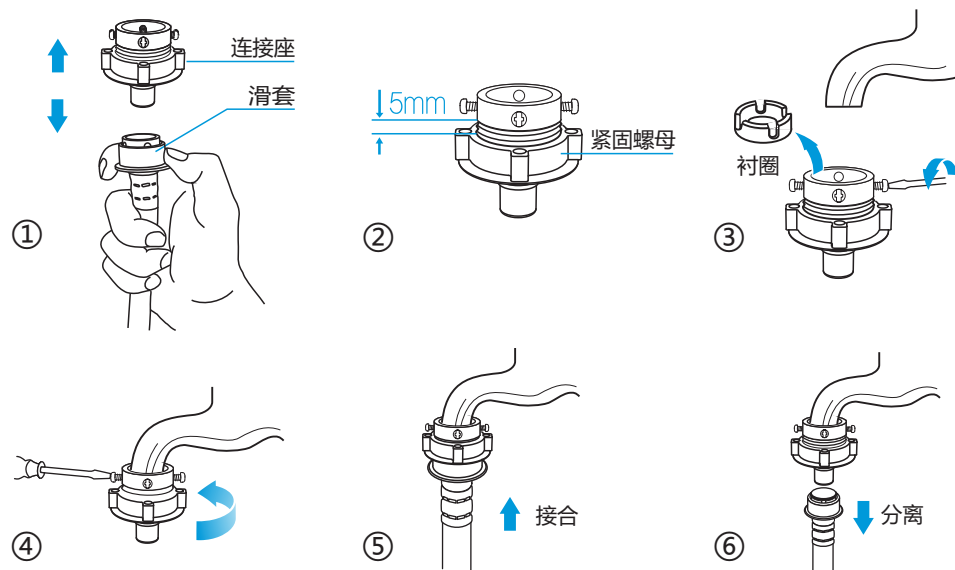

## 进水管与洗衣机的连接

- 将进水管的另一端旋紧在洗衣机进水阀接头上（内有橡胶密封垫圈）。
- 旋紧紧固螺帽时应用力均匀，且不能过于用力扭动进水管，以防进水管接头断裂。

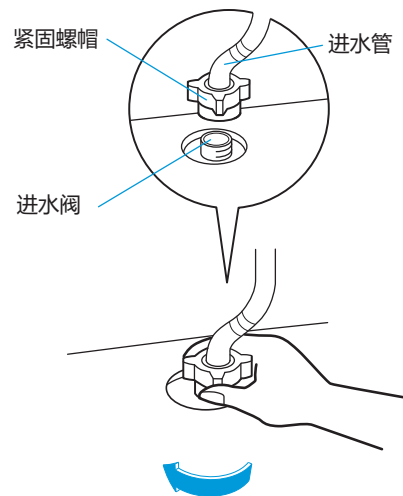

注：安装完毕后，请打开水龙头，检查是否漏水。



# 控制面板操作说明

图案如有变化，不在另行更改

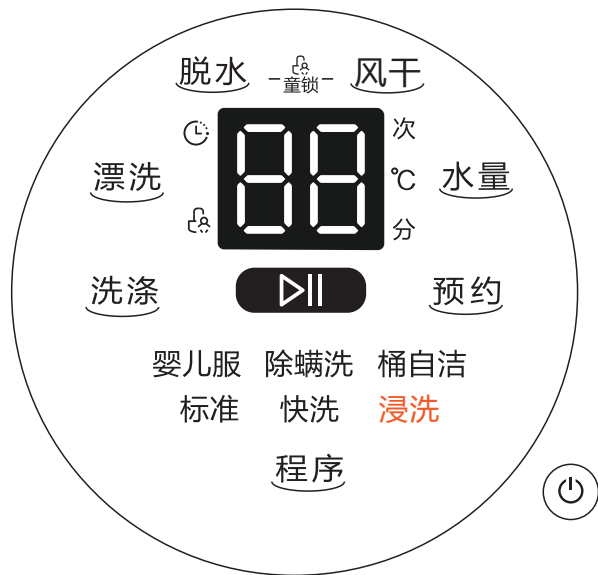

启动/暂停 电源

-电源键，打开电源和关闭电源。

-启动/暂停键，具有启动与暂停的功能。连续按该键，本机即在启动和暂停间切换。

洗涤

- 洗涤键，可设置洗涤时间。

漂洗

- 漂洗键，可设置漂洗次数。

脱水

- 脱水键，可设置脱水时间。

水量

-洗涤水量(位)键，选择洗涤水量。

风干

-可以选择此功能风干衣物。

脱水<sup>童锁</sup>风干

-按下启动 / 暂停键启动程序工作后，可同时按下童锁左右2键3秒启动童锁功能，对已设定的程序进行锁定，可避免儿童误操作带来不必要的麻烦。

预约

-按预约键，选择预约时间，洗衣机会在选定的时间以后自动开始运行。

注：上图以某机型控版为例说明，具体内容请对照所购机型查阅，如有不符，请以实物为准。部分机型无童锁灯。

# 洗衣前的准备

## 用前须知

- 本机使用的环境温度为(0-40)℃。若在0℃以下的环境中使用,可能会损坏进水阀和排水系统。如果本机放置在0℃或以下的环境中,则必须先将其移至室温环境中静置24小时后方可使用。
- 打开电源键后,时间超过10分钟不启动洗衣机,电源将自动切断。
- 使用中必须关上门盖,否则洗衣机无法正常工作。
- 洗衣结束,蜂鸣器连续鸣叫6次,并自动切断电源。

## 洗涤前的操作步骤

- 1.调整调节脚,使洗衣机放置平稳
- 2.装上进水管,打开水龙头,确保不漏水
- 3.把插头插入电源插座
- 4.放下排水管,接入污水管道
- 5.放入衣物及适量洗衣粉并关闭门盖

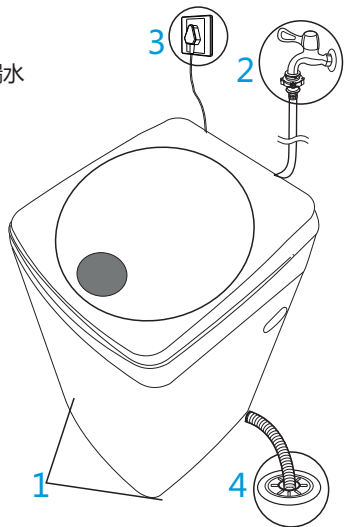

## 洗涤注意事项

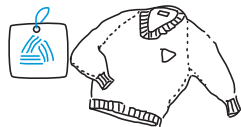

请查看衣物标签,确认是否适合洗衣机洗涤。



洗衣时务必将硬币、钥匙等硬物取出。

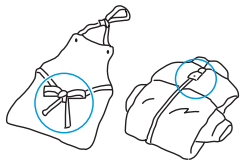

将长带打结,纽扣扣好,拉链拉上。

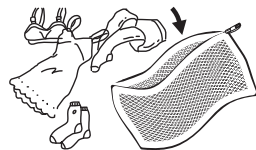

易缠绕、易磨损衣物及小件、蓬松类衣物请放入网袋中洗涤。



表面易起球衣物和长绒衣物,请翻转后再洗涤。

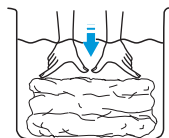

不易吸水的衣物请用手压入水中。

## | 洗衣前的准备

### 洗涤物的重量参考

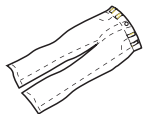

牛仔裤 (棉织)  
约800g



睡衣上、下 (棉织)  
约500g



长袖衬衣 (混纺)  
约200g



短袖衬衣 (棉织)  
约130g



床单 (棉织)  
约500g



浴巾 (棉织)  
约300g



短裤 (棉织)  
约50g



袜子 (混纺)  
约50g

### 洗衣量与水位的参考

因衣物材质、种类等不同，会影响实际的洗衣量。洗涤水位的设定，以在洗涤过程中，衣物能正常翻转为宜。洗涤水量与衣物量的参考关系如下：

水量 (档)	低(约17L)	中(约22L)	高(约28L)
洗涤量 (千克)	1.0	2.0	3.0

# | 洗衣程序的操作

## 标准程序的操作

标准程序是最常用的洗衣程序。用户打开电源后，轻触启动/暂停键，标准程序即开始运行。



1. 打开电源



2. 启动

## 其它洗衣程序的操作



1. 打开电源

婴儿服 除螨洗 桶自洁

标准 快洗 浸洗

程序

2. 选择程序

水量

3. 选择洗涤水量



4. 启动

## 洗衣程序的说明

- 桶自洁/洁桶程序：用于洗衣机内外桶清洁的程序，定期运行此程序可清洗洗衣桶。运行桶自洁程序时，不能在桶内放置衣物或者其他洗涤物。带有WiFi智能控制功能的机型，打开电源时，如桶自洁灯出现自动闪烁或点亮，表示洗衣桶需进行清洁，提醒用户运行桶自洁程序。如不想运行该程序，按程序键选择其他程序运行，则自动取消提醒。
- 快洗程序，用于洗涤一般不太脏的衣物，用时较短。
- 标准：洗净能力强，适应性广，可适用于春、秋、冬季的使用。
- 浸洗/浸泡程序：用于需要先进行衣物浸泡再洗涤的情况。
- 婴儿服程序：适合洗婴儿等衣物。
- 除螨洗：用此程序洗涤可以有效除衣物上的螨虫。

## | 洗衣参数的设置

用户可按实际需求，对各洗衣参数进行设置，满足个性化的洗衣需求。

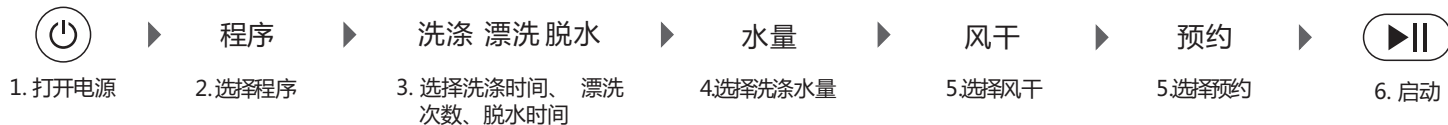

- 按照洗衣物的多少，用户可以选择：1、2、3共三档水位。
- 连续按洗涤键可分别选择洗涤时间的长短或无洗涤。连续按漂洗键可分别选择漂洗的次数即1-3次或无漂洗。连续按脱水键可分别选择脱水时间的长短或无脱水。
- 预约时间24小时内可选。洗衣机会在选定的时间以后自动开始运行。

注：

- 选择快洗、桶自洁程序时，洗涤、漂洗、脱水、风干参数不可调。
- 脱水为0时,不能设置风干。
- 设置风干后退税不能调0。

## | 洗衣过程的操作

用户可以根据需要，设置洗、漂、脱的单独过程或过程的组合。具体操作如下：

### 一键脱水的操作



1. 打开电源

脱水

2. 选择脱水时间



3. 启动

### 单独洗涤的操作



1. 打开电源

洗涤

2. 选择洗涤时间

漂洗

3. 选择漂洗次数0

脱水

4. 选择脱水时间为0



5. 启动

### 洗涤+漂洗的操作



1. 打开电源

洗涤

2. 选择洗涤时间

漂洗

3. 选择漂洗次数

脱水

4. 选择脱水时间为0



5. 启动

注：其它过程组合类上。

## | 其它功能的说明

### 童锁功能的说明

启动后，同时长按脱水、风干键启动童锁功能，再次长按此二键3秒即可解锁。具体操作如下：



脱水  风干

1. 打开电源

2. 启动

3. 同时按脱水、风干

- 洗衣机运转过程中，如门盖被打开，蜂鸣器会连续鸣叫，提示用户关上门盖。
- 如果门盖打开20秒以上，则认为有安全隐患，就强制排掉桶内的水，蜂鸣器蜂鸣，数码窗显示“CL”。
- “CL”报警出现后，请关闭电源5秒后重开（开门/关门键有效，其它键不起作用）。

## | 智能配网介绍

整机上带有  图标的洗衣机设有WiFi智能控制功能，可以通过手机下载智能App实现远程操控。

进入 <http://manual.midea.com/> 网站或扫描美的产品配网手册二维码，按操作指引下载安装智能App软件并进行配网。

本设备包含型号核准代码(分别为)CMIIT ID:2015CP1951或2017DP2157或2019DP0534 或 2019DP1345 或 2017DP2906 或 2019DP0460的无线电发射模块。

### △ 注意

- 手机固件保持最新版本，并剩余足够的存储空间。
- 若家庭网络密码更改，请重新进行配网连接。
- 若洗衣机已经配网成功，App显示“设备未开机”状态，请点击App操作页面上的“开关”，启动洗衣机。



美的产品配网手册



## 清洁保养

### 洗衣机的清洁

洗衣结束后，请拔下电源线插头，关闭自来水龙头，用干燥的软布擦拭洗衣机。若箱体脏污，请使用中性洗涤剂，不可用汽油、酒精等挥发性物品擦拭。

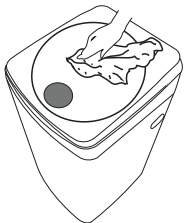

### 进水阀过滤网的清理

进水阀过滤网被污物堵塞后会引起进水不畅或不进水，应定期旋下进水管接头，用刷子将过滤网污物清理干净。

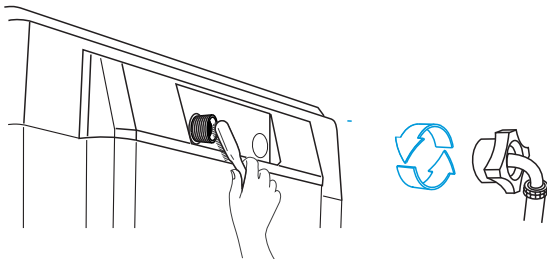

### 过滤网袋的清洁

本机特设循环水流，当水位达到一定高度时，洗涤过程中的部分绒屑会被收集到过滤网袋中。请定期清理过滤网袋中的绒屑，具体操作方法如下：

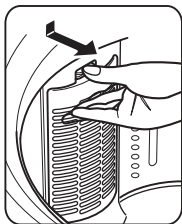

1. 按下舌簧，向外拉出过滤网盒。

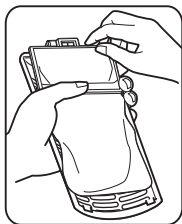

2. 从过滤网盒内取出过滤网袋。

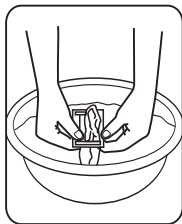

3. 将过滤网袋反向拉出并清洗干净。

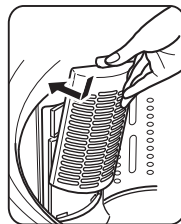

4. 将装好过滤网袋的过滤网盒归位。

注:图案仅做示意,以实际为准

## 故障的诊断

洗衣机出现异常无法运行时，请进行下列检查并处理修正。

故障现象	检查事项
不进水	<ul style="list-style-type: none"> <li>- 是否停电或保险丝烧断。</li> <li>- 是否停水或水压太低。</li> <li>- 是否已将进水管接受，且将水龙头打开。</li> <li>- 进水阀上的过滤网是否被污物堵塞。</li> <li>- 进水阀线圈是否损坏。（进水阀通电后有轻微电磁声，属正常现象）</li> <li>- 按下电源开关后，是否未按下[启动/暂停]键。</li> </ul>
无洗涤	<ul style="list-style-type: none"> <li>- 是否停电或电源保险丝烧断。</li> <li>- 是否电源电压太低。</li> <li>- 进水量是否达到所需水位。（没达到设定水位，洗衣机不会工作）</li> </ul>
排水异常	<ul style="list-style-type: none"> <li>- 是否已将排水管放下。</li> <li>- 排水管末端是否浸在水中或被密封在下水道中。</li> <li>- 排水阀座内橡皮密封圈是否被污物堵塞。</li> <li>- 排水管是否高于地面15厘米以上。</li> <li>- 延长排水管是否长于3米或直径过细。</li> </ul>
脱水异常	<ul style="list-style-type: none"> <li>- 门盖是否关上。</li> <li>- 衣物是否挤在桶体一边或衣物放置过量。</li> <li>- 洗衣机是否放置不稳或倾斜放置（地面不平整）。</li> <li>- 电动机皮带是否过松。</li> </ul>

## 下列现象并非故障

状态	原因
初次使用时排水管有水流出。	这是工厂性能测试时的残余水。
洗涤过程中补水。	洗涤过程中一旦水位下降，就会自动补水。
搬动洗衣机，机内有水声。	全自动洗衣机平衡结构中平衡液的声音。
脱水后，衣物没有完全甩干。	厚重的衣物会有脱水不均匀现象产生。
在脱水过程中，突然出现脱水终止，并出现进水、漂洗等洗衣现象。	洗涤物偏向一侧，安全开关启动，进行补水，搅拌运行，偏向消除后再脱水。连续修正三次未解除，蜂鸣器将会报警，此时只需打开门盖将洗涤物放平即可。



## 异常显示及处理

显示	原因	处理方法
E 1	进水超时	1. 打开水龙头 2. 水压太低，设法加大进水量
E2	排水超时	将排水管放下或设法清理堵塞物
E3	门盖没关好	关上洗衣机门盖
E4	洗涤物偏在一边	把洗涤物均匀地放置在桶的四周
CL	童锁门开报警	关闭电源5秒后重开

注：部分机型E1-E4报警解除需按启动键

## | 规格及技术参数

能源效率等级	3级
额定电源	220V ~ / 50Hz
额定洗涤功率	200W
额定脱水功率	200W
额定洗涤、脱水容量	3.0kg
外形尺寸(宽X深X高)	430X450X750
整机质量	21kg
洗涤噪声(额定洗涤状态)	≤56dB (A计权) (声功率级)
脱水噪声(额定脱水状态)	≤66dB (A计权) (声功率级)
使用水压	0.03MPa-1.0MPa

## | 能效测试程序的说明

- 全载能效测试程序的操作：1.按电源键 2.长按程序键 5 秒
- 半载能效测试程序的操作：1.按电源键 2.长按程序键 5 秒 3.按水位键

执行标准: GB12021.4 GB17625.1 GB4343.1 GB4706.24 GB/T 4288 GB4706.1 GB19606

## 售后服务

- 本产品三包按照国家三包规定执行。
- 免费服务范围：一般家庭使用的全自动洗衣机，用户凭发票及包修凭证享有整机免费包修三年的服务。非家庭使用的洗衣机（如：洗衣房、洗浴中心、学校、部队、医院、公寓、酒店、招待所、企业等团体使用或营利用途），用户凭发票及包修凭证享有整机免费包修三个月，主要零部件（如：电机、电脑板、牵引器、离合器、电容器、电磁铁、电源开关、水位开关、臭氧发生器、气泡发生器、紫外线杀菌器、进水阀、排水泵、联动开关、线束）免费包修一年的服务。
- 对下列情况我们实行有偿服务：用户因使用、维护、保管不当而造成损坏的；因异常电压、火灾等外部原因损坏的；自行或非承担三包修理者拆动造成损坏的；超过“三包”有效期的；涂改发票或无购机发票和包修凭证的；包修凭证的产品型号和制造编码与所修理产品不符或涂改的；等外品销售的洗衣机（以正规销售渠道的发票为准）除不洗涤、不脱水或漏电故障外，不予包修；因不可抗力造成损坏的。
- 如需相关咨询和服务，请拨打小天鹅客户服务热线：4008-228-228，我们将竭诚为您服务。

## 包修卡

型号：

机器编号：

用户姓名	地址			
购机商店	发票号	购买日期		
检修日期	检修记录	更换零部件	维修人员	客户确认

型号:

MB30V05

TEL 400-8899-315

生产者：合肥美的洗衣机有限公司

生产者地址：合肥市高新区玉兰大道88号

网址：www.midea.com

版本号：V5.1

物料编号：16138000012946

执行标准：GB12021.4 GB4343.1 GB4706.24 GB19606

GB17625.1 GB4706.1 GB/T 4288

合格证

检验员 合格

检验日期 见条形码