

A

A

B

B

C

C

D

D

技术要求:

- 1、印刷颜色为四色印刷;
- 2、规格为A5(145mm*210mm), 骑马装订, 24P;
- 3、放在包装塑料袋内。

						用户手册Vie1 (华凌)(标准版)		6720601989	
								80克双胶纸	
标记	处数	分区	更改文件号	签名	日期	阶段标记		比例	
设计				会签		REV.	A	1:1	
认证				审批		数量			
校对				日期		共 1 张		第 1 张	

WAHIN

使用说明书

洗碗机



微信扫描二维码，获取电子说明书

使用前请仔细阅读本手册，并妥善保管

目录

尊敬的用户：

“美的生活，从厨房开始”，感谢您选购华凌厨房电器产品！华凌厨房电器担负着为人类提供美好厨房生活的社会使命，致力于成为全球最优秀的厨房生活解决方案供应商。我们秉承“质量第一、用户至上”的宗旨竭诚为您服务，如果您有什么建议或者意见请及时与我们联系（华凌客服电话：400-8899-800），我们将根据您的需要及时为您服务。

警告：安装使用前请仔细阅读本说明书，严格按本说明书指示正确安装、使用，避免因不当的安装、使用而造成事故。

注意：由于本公司产品外观结构不断改进，您所购买的产品可能与本说明书图示外观结构有所不同，请以实物为准。

安全警示 禁止 强制 注意 01

使用说明 使用贴士 03
 餐具摆放 05
 操作洗碗机 10

故障处理 故障处理 13

服务指南 中国RoHS 15
 食品接触材料信息 16
 维修服务规定 17
 售后服务 17
 产品参数 18
 保修卡

安全警示

⚠ 注意

- 为了避免给使用者带来伤害和财产损失，产品机身及使用说明书记载着正确、安全的使用方法等重要文本内容。
- 图标、图释符号目的是帮助用户理解，可能与实物有差异。使用前请仔细阅读相关标识标注，并严格遵守。
- 说明书请妥善保管，以备日后参考使用。

⊘ 表示【禁止】的内容

- **雷雨天气及湿手请勿使用洗碗机**
如遇雷雨天气，需断开电源，避免雷击导致洗碗机受损。请不要用湿手触碰电源线，以免触电。
- **请小朋友远离洗碗机**
为了确保小朋友的安全，请小朋友在远离洗碗机的地方玩耍。
- **请小朋友远离洗碗粉**
洗碗粉有很强的碱性，请放在小朋友接触不到的地方。如不慎接触到皮肤及眼睛，请尽快用清水洗净。
- **门不应一直处于打开状态**
门不应一直处于打开状态，因为这可能会导致洗碗机翻倒危险。

! 表示【强制】的内容

- **请使用原装电源线**
擅自更换电源线，或将电源线中途驳接或与其他电器并联使用，超负荷使用均有可能导致触电或引起火灾。
- **请连接地线**
因为地线极低电阻特性，在出现洗碗机故障或损坏时，地线能有效地将电流分流，有效保护使用者，避免受到触电伤害。
- **合理使用电源线**
请合理使用电源线，过度弯曲和挤压电源线可能导致电源线破损，引起触电或火灾。
如果电源线损坏，为了避免危险，必须由制造商、其维修部或类似部门的专业人员更换。

- **合理安置供电的电源插座位置**
给洗碗机供电的电源插座不应该安装在橱柜等用户不容易触及的地方，以使用户断开电源。
- **使用专用洗碗粉**
不要使用洗洁精代替。若使用不当导致生锈，将不在保修范围。

表示【注意】的内容

- **先暂停，后开门**
洗碗机运行时，若需中途开门，请先按“启动/暂停”键，然后慢慢开门，以防过热蒸气和水溅出。
- **异常现象需切断电源**
出现异常现象（如烧焦的气味）时，请停止运行并切断电源。
- **小心尖锐用具**
刀和其它锋利的用具必须装在篮子里，并且尖端朝下或水平放置。
- **关闭电源**
在维修，清洁机器或长期不使用时必须拔掉电源插头。

使用说明

使用贴士

1 确保接通水电

额定电压220 V~ 频率50 Hz,
电源插座规格250 V 10 A。

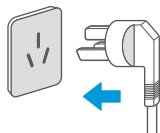

排水管连接

- 1 连接排水管前，请先把机器背面排水管出口的胶塞拔掉；
- 2 将排水管一端套进机器背面排水管出口，套上卡箍并用螺丝刀上紧；
- 3 将排水管出水口端放入水槽或水桶中。

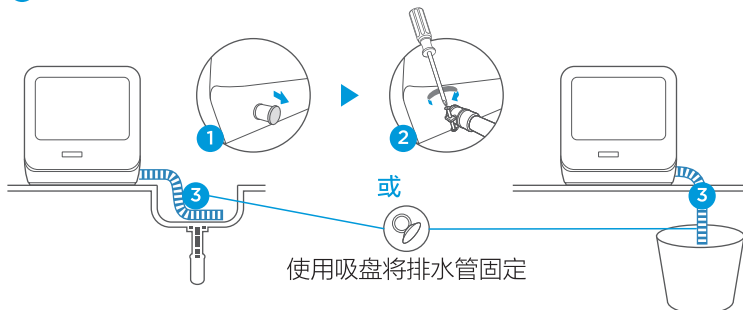

2 向洗碗机水箱加水



打开水箱盖，向洗碗机水箱加水（水未加满的情况下，洗碗机将无法启动）。
餐具洗涤时，加水温度不超过40℃。清洗果蔬时，请使用常温水。

水箱满水的提示方式有两种：

开机前：

水箱加满水时，机器将会“滴-滴-滴-滴-滴”蜂鸣提示。

开机后：

水箱不够水，控制面板图标  常亮；水箱加满水，控制面板图标  熄灭，会“滴-滴-滴-滴-滴”蜂鸣提示。

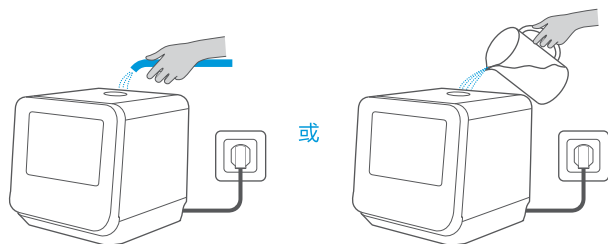

3 去除较大残渣

摆放前，请将大的残渣去除。



4 打开洗碗机门，摆放餐具并添加洗碗粉

餐具凹面向里按照由大到小，从两边向中间摆放。

所有餐具建议倾斜摆放，能提高清洗面积和洗涤质量。

餐具放置不正确，喷臂会被挡住，清洁效果可能不理想。

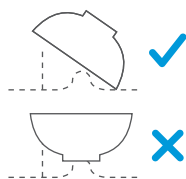
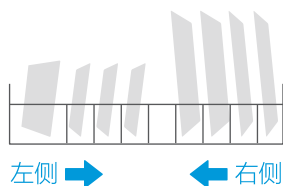
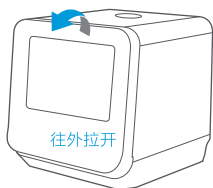

放入的餐具不能口朝上放置，
以免影响清洁效果，应尽量让
污渍面朝向喷臂出水口

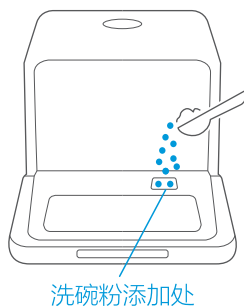

5 关门，选择程序，启动洗碗机

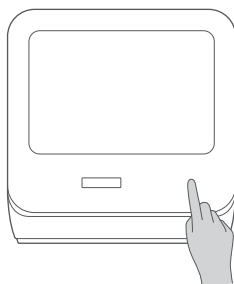
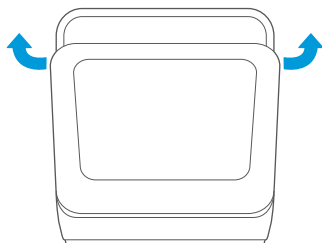

餐具摆放

碗篮装载示意图

⚠ 注意

- 放入的餐具不得从碗篮底伸出，以免挡住喷臂。
- 为了使喷射水柱能够充分清洗污渍面，需将污渍面斜向内侧放置。

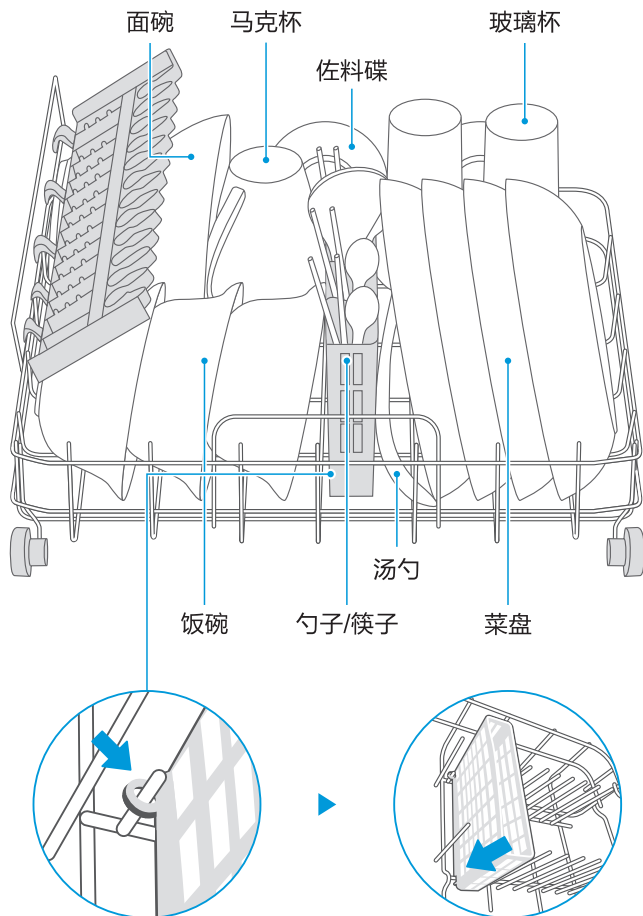

⚠ 注意

将筷勺篮底部卡扣对准碗篮活动排，然后用力下压，使其固定在碗篮上。

筷勺篮



刀和其它锋利的用具必须装在篮子里，并且尖端朝下或水平放置。

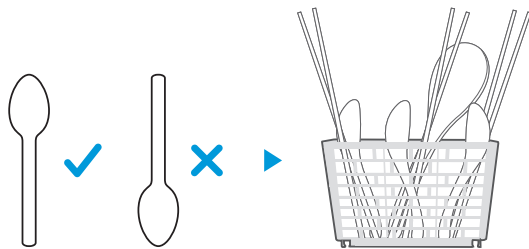

餐具高度22.5 cm以下，餐具手柄请朝下，摆放较尖锐餐具时，请小心划伤。

碗篮使用方法

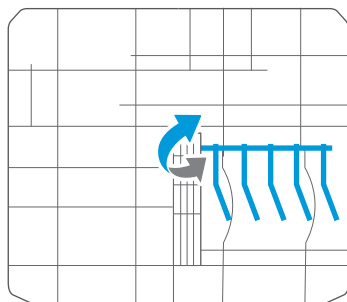

碗篮有一个可调活动排。可调节活动排角度,使餐具达到最佳洗涤效果。

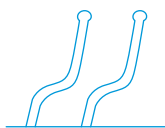

折弯：放置深碗碟，更稳固

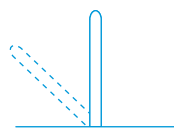

可调：灵活调节，放平可放大餐具

水果篮



水果篮适合装载一定大小的水果进行表面洗涤，如苹果，葡萄，青枣。
不适合表面脆弱的水果，如：草莓。

杯托

碗篮左侧的杯托可以放置筷子等小物件，也能放置红酒杯等。

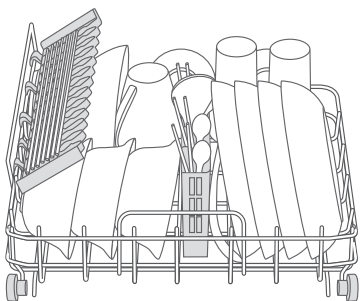

放置筷子

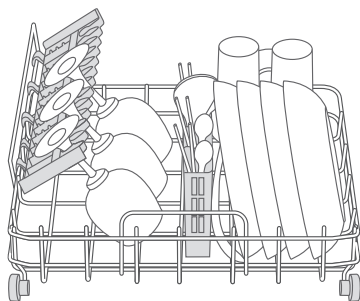

放置红酒杯

餐具摆放注意事项

去除餐具上食物残渣

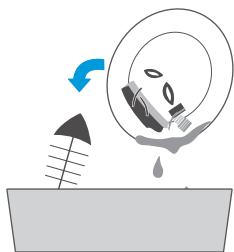

放置餐具时不能口朝上

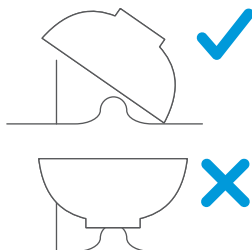

餐具不能阻碍喷臂旋转

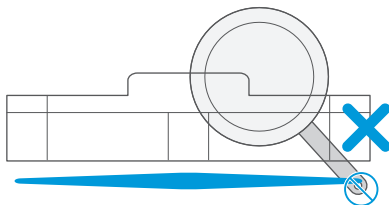

餐具间隔均匀，切勿重叠在一起

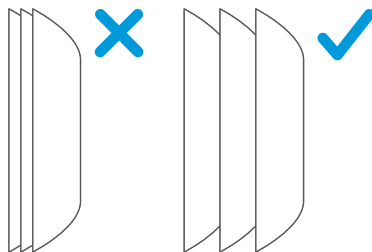

不要让锋利的器具刮伤门封条

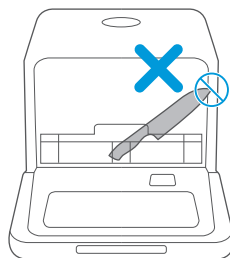

过高的餐具不能摆放在碗篮角落

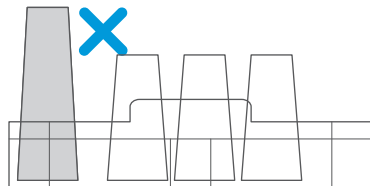

使用餐具注意事项

家庭中常用餐具均可在洗碗机中洗涤，但洗碗机的洗涤环境（温度，洗碗粉等）对不同材质的餐具不同影响，建议仔细参考下图提示。

建议使用的餐具



陶瓷餐具



玻璃餐具



不锈钢餐具

不建议使用的餐具



口小类

不易喷淋进内部、对洗涤效果有影响的物品。



木制品

高温状态下易变形、开裂、褪色等物品，例如：竹、木制的餐具或砧板。



塑料制品

高温状态下易变形、开裂等物品，例如：塑料餐具等。



海绵、纺织品

请勿放入容易使洗涤剂飞溅的轻质物品及洗碗布等。如附着在加热罩上可能导致烟雾，烧焦，异味产生。



贵金属制品

经多次洗涤后光洁度可能会降低的餐具，例如：金、银、铜等贵金属餐具。



铁制品、铝制品、特氟龙涂层的不粘锅

洗涤后容易生锈或发生化学反应。

操作洗碗机

⚠ 注意

如果使用过程中出现水垢，建议使用5-10克粉状的柠檬酸，放入洗碗粉槽，运行节能洗进行除垢；除垢后使用超快洗，冲洗机器；根据结垢情况，可酌情使用柠檬酸用量或者除垢次数。

以操作“节能洗”为例

1 长按开/关键 开启洗碗机。



2 按节能洗程序键，程序键上指示灯点亮，选择节能洗程序。



3 按启动/暂停键，程序开始运行。



4 若需更改程序，按启动/暂停键暂停当前程序，再长按任一程序键3秒取消当前程序后再选择其它程序。

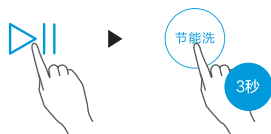

保管功能

- 保管功能可有效去除异味，有防霉防返潮等作用，最长保管72小时。保管期间风机会间断工作，有声音属正常现象！

1 待机和运行状态下，按保管键或通过App软件操作开启或关闭。

待机状态下，长按保管键3秒可立即运行保管功能。



2 保管键上指示灯常亮，开启保管。保管键上指示灯熄灭，关闭保管。

若开启保管功能，机器洗涤结束后自动进入保管状态，保管键上指示灯闪烁。

强制排水功能

· 强排水功能可将水箱里面的水一次排完。

- 1 待机状态下，同时长按强力洗键和水果洗键3秒可立即运行强排水功能。
- 2 强排水过程中，所有程序指示灯点亮。

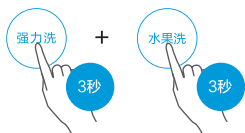

补放餐具

· 在洗碗机运行中，如果要补加餐具，可以按以下方法操作。

- 1 按启动/暂停键 ▷|| 暂停当前程序。
- 2 添加需要洗涤的餐具。

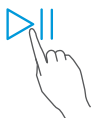

- 3 按启动/暂停键 ▷||，机器将在10秒后开始运行。

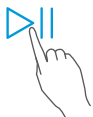

洗涤程序介绍

程序适用于GB/T20290标准测试

程序	强力洗	节能洗	超快洗	水果洗
程序描述	适合重油污 餐具洗涤	适合普通 餐具洗涤	适合轻污餐具 短时间洗涤	简单水果 洗涤
洗碗粉 洗碗块	6 g 1/2块	6 g 1/2块	≤3 g 1/3块	少量小苏打
洗涤时间 (分钟)	89	119	29	6
能耗 (千瓦时)	0.57	0.52	0.34	0.07
水耗 (升)	5	5	5	5

备注：

- 1 蒸煮、粘固在餐盘表面的请使用长时序；
- 2 水蒸蛋等手工都难以清洗的污渍，使用本洗碗机清洗可能达不到预计的清洗效果；
- 3 表中提供的时间、能耗、水耗数值仅供参考，实际使用中因环境温度、自来水温、压力和餐具等不同会有差异。

洗碗粉的作用

用洗碗机清洗餐具时，添加适量的洗碗粉辅助洗涤是必要的。洗碗粉可利用其生物酶祛除餐具上的油污、食物残渣并通过排水将其带出洗碗机。

故障处理

全国服务热线
400-8899-800

常见问题故障自我处理

故障现象	可能的原因	故障处理方法
洗碗机不通电	<ul style="list-style-type: none">没有连接电源	<ul style="list-style-type: none">确保电源线插头已经和插座正确连接好
洗碗机排水不畅	<ul style="list-style-type: none">排水管打结过滤网阻塞厨房下水道堵塞排水塞子未拔掉排水管堵塞	<ul style="list-style-type: none">检查排水管检查过滤器系统检查厨房下水管道确保排水畅通检查洗碗机排水管接口确保塞子拔掉检查排水管确保排水畅通
内胆里有泡沫	<ul style="list-style-type: none">洗碗粉使用不正确洗碗粉过期、发霉	<ul style="list-style-type: none">为了避免泡沫的产生，请使用洗碗机专用的洗碗粉。如果发生这种情况，请打开洗碗机门放置20-30分钟让泡沫挥发掉。若内胆还有泡沫，可在内胆里面添加1.5升水，关上洗碗机门，运行强排水操作将水排出，反复进行以上操作，直到泡沫清除为止使用有效期内的洗碗粉
机器内胆有撞击声	<ul style="list-style-type: none">喷臂可能被餐具卡住	<ul style="list-style-type: none">暂停正在运行的程序，重新摆放阻碍喷臂转动的餐具
内胆内壁有水珠	<ul style="list-style-type: none">属正常现象	<ul style="list-style-type: none">程序运行结束后将洗碗机门微微打开有利于内部干燥
餐具洗不干净	<ul style="list-style-type: none">餐具摆放不正确洗碗粉的量不够餐具的摆放影响到喷臂的转动过滤器堵塞或洗碗机太久不清洗	<ul style="list-style-type: none">参考“餐具摆放”增加洗碗粉的使用量，使用专用洗碗粉重新摆放餐具，保证喷臂可以自由转动清洁过滤器，定期清洁洗碗机
餐具没有完全干燥	<ul style="list-style-type: none">不正确的装载餐具取出过早	<ul style="list-style-type: none">按摆放指导中的摆放建议摆放餐具程序运行完之后不要立即取出餐具。打开机门放出蒸气，等餐具不再烫手时再取出

安全警示

使用说明

故障处理

服务指南

显示方式	含义	可能的原因	故障处理方法
E1	进水异常	<ul style="list-style-type: none"> • 流量计故障 • 放水阀故障 • 抽水泵故障 	<ul style="list-style-type: none"> • 请专业维修人员维修 • 请专业维修人员维修 • 请专业维修人员维修
E3	加热异常	<ul style="list-style-type: none"> • 加热回路发生故障 	<ul style="list-style-type: none"> • 请专业维修人员维修
E8	通讯提示	<ul style="list-style-type: none"> • 通讯异常 	<ul style="list-style-type: none"> • 请专业维修人员维修

服务指南

中国RoHS

中国RoHS有害物质说明

零部件名称	有害物质					
	铅 (Pb)	汞 (Hg)	镉 (Cd)	六价铬 (Cr(VI))	多溴联苯 (PBB)	多溴二苯醚 (PBDE)
外门	○	○	○	○	○	○
把手	○	○	○	○	○	○
导线	○	○	○	○	○	○
外壳	○	○	○	○	○	○
内门	○	○	○	○	○	○
密封条	○	○	○	○	○	○
玻璃	○	○	○	○	○	○
铰链	○	○	○	○	○	○
门拉簧	○	○	○	○	○	○
呼吸器	○	○	○	○	○	○
加强筋	○	○	○	○	○	○
内胆	○	○	○	○	○	○
门开关	○	○	○	○	○	○
底座	○	○	○	○	○	○
支撑脚	○	○	○	○	○	○
抽水泵	○	○	○	○	○	○
排水泵	○	○	○	○	○	○
洗涤泵	○	○	○	○	○	○
加热管组件	○	○	○	○	○	○
过滤网组件	○	○	○	○	○	○
底盘+底盘盖	○	○	○	○	○	○
放水阀	○	○	○	○	○	○
水箱组件	○	○	○	○	○	○
门磁铁	○	○	○	○	○	○
碗篮	○	○	○	○	○	○
水果篮	○	○	○	○	○	○
螺钉	○	○	○	○	○	○
卡箍	○	○	○	○	○	○
排水管+内部水管	○	○	○	○	○	○
加水壶	○	○	○	○	○	○
微动开关	○	○	○	○	○	○
温度传感器	○	○	○	○	○	○
电源线	X	○	○	○	○	○
薄膜开关	○	○	○	○	○	○
电脑板	X	○	X	○	○	○
喷臂组件	○	○	○	○	○	○
面板组件	○	○	○	○	○	○

中国RoHS

备注:

- 1 本表格依据SJ/T 11364的规定编制。
- 2 O:表示该有害物质在该部件所有均质材料中的含量均在GB/T 26572规定的限量要求以下。
- 3 X:表示该有害物质至少在该部件的某一均质材料中含量超出GB/T 26572规定的限量要求。
- 4 以上清单中所包含的部件依据不同产品型号略有不同。
- 5 本产品在正常使用情况下,环保使用期限为15年,建议使用一定年限后更换新机。

食品接触材料信息

请根据说明书要求正常使用本产品

本产品食品接触用材料及部件符合GB 4806.1-2016、GB 9685-2016以及相应材料及制品食品安全国家标准要求,具体信息如下:

食品接触用			
材质	用途	执行标准	备注
PP	水果篮	GB 4806.7-2016	最高使用温度不超过40℃

备注:

注1:所列部品为可能接触食物部品,不宜作为容器长期存储食品

注2:本系列产品包含以上食品接触材料及部件,但部分机型可能不含个别材料及部件,以实际产品为准

维修服务规定

注意

- 如有发现本资料内容有变更，有任何疑问请及时与我们联系（华凌客服电话：400-8899-800）。
- 本产品只限于家用，非家用出现任何问题均属非规范性的操作行为，应由个人承担。
- 如您发现产品需要服务时，请直接联系当地特约服务网点或我司服务热线。
- 如来信，请留下您的联系电话，以便您能尽快得到回复。
- 为确保您的利益，请妥善保管有效的保修凭证以作保修之用。

华凌洗碗机严格遵照国家“新三包”规定进行保修服务。

用户在正常使用产品的情况下，可为其提供相关免费维修服务：

- 凡购买华凌生产的洗碗机系列产品的用户均可享受我司提供的免费保修服务。
- **保修期限：（自开发票日起计算）**
洗碗机整机免费包修一年，主要部件如控制器、电机免费包修三年。
- **实行免费保修条件**
能提供保修卡。
能提供商用发票或由税务机关签发的有效票据。
必须在保修期内。

凡属下述情况之一的，不在保修范围内（实行收费服务）：

- 因用户使用不当，保管不善而损坏产品的；
- 非我司指定的服务代理人员维修造成产品损坏的；
- 没有保修卡和购机有效凭证的；
- 保修卡的产品型号、机身号码与所要维修的产品型号、机身号码不符的；
- 保修卡和购机发票涂改的；
- 由于电源电压不稳及超出正常范围（额定电压220V），或电源线路安装不符合国家电气要求而造成产品损坏的；
- 由于不可抗拒的自然灾害造成产品损坏的；
- 超过保修期限的产品。

售后服务

产品自购买之日起保修期内非人为造成的故障，凭发票本公司给予免费维修服务。因使用不当、保修期外、保养不善而损坏者，我公司仍给予维修，但要收取一定的维修费。请用户不要撕去产品上的产品条码，以便维修人员核实记录。其它事项请参阅维修服务规定。

产品参数

外形尺寸	宽420×高435×深435 (mm)
额定电压	220 V~
额定频率	50 Hz
额定功率	750 W
节能洗水耗	5 L
节能洗能耗	0.52 kWh
防水等级	IPX1
餐具装载容量	4套
毛重	16 kg
净重	13 kg
执行标准号	GB4706.1-2005 GB4706.25-2008

安全警示

使用说明

故障处理

服务指南

保修卡

相关信息(用户填写)

用户姓名		常用电话	
维修点		产品编号	
产品型号		购买日期	
购买店铺		发票号码	
通讯地址			
邮政编码			

维修记录

维修日期	
故障内容	
处理详情	
维修单位名称	
维修单位电话	
维修员签名	

维修电话：400-8899-800

- 在购买本公司产品时，请立即填写此保修卡
- 请妥善保管保修卡，消费者不必将其寄回本公司
- 维修时请携带保修卡及有效发票正本

佛山市顺德区美的洗涤电器制造有限公司



微信扫一扫，服务立马到

Vie1

TEL 400-8899-800

佛山市顺德区美的洗涤电器制造有限公司

地址：广东省佛山市顺德区北滘工业园

邮编：528311

网址：www.hualingdq.com.cn

邮箱：service@midea.com.cn

本资料上所有内容均经过认真核对，如有任何印刷错漏或内容上的误解，可向本公司咨询。

注：产品若有技术改进，会编进新版手册中，恕不另行通知。产品外观、颜色如有改动，以实物为准。