

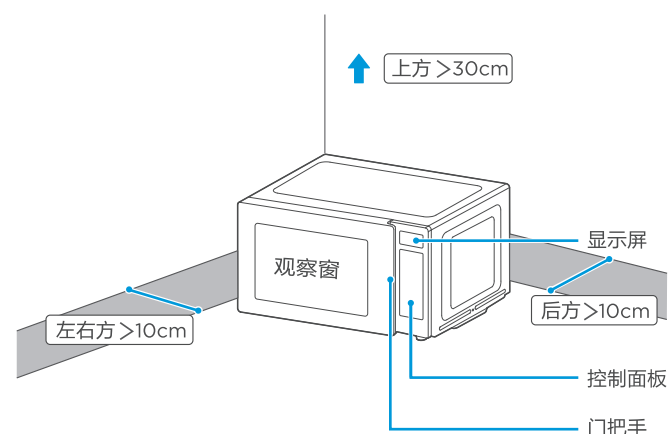

产品简介

⚠ 备注

- 由于产品在不断升级, 如实物与下图存在差异, 请以实物为准
- 请参考图示中标记的安全距离摆放产品
- 此产品为桌面式产品, 禁止用作嵌入式



快速入门指南

PM23A0



微信扫描二维码, 获取电子说明书
使用前请仔细阅读本手册, 并妥善保管

功能操作

⚠ 备注

可通过多次设置功能与参数进行多段烹饪, 例如可先设置两分钟高火, 再设置三分中火, 按开始后自动按设置运行两段微波烹饪

快捷加热

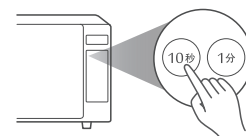

连续按 时间叠加

微波加热

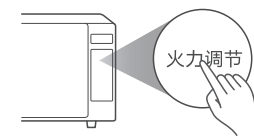

按1次 (高火)
按2次 (中火)
按3次 (低火)

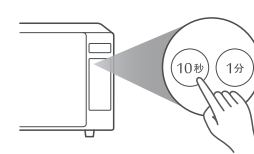

连续按 时间叠加

按开始就烹饪啦!

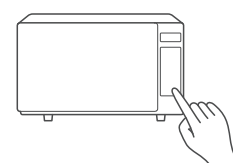

功能操作

⚠ 备注

- 待机状态下, 长按【暂停/取消】3秒, 进入童锁模式, 再次长按3秒, 可以解锁
- 待机状态下, 按【暂停/取消】, 进入省电模式

智能解冻

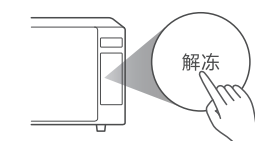

按1次 100g

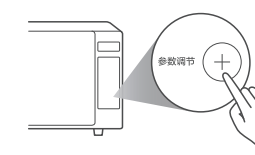

按 + - 调节重量

按开始就烹饪啦!



一键理疗

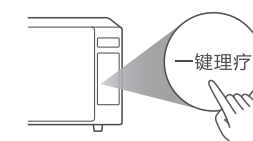

按一键理疗

自动菜单

⚠ 备注

- 按自动菜单键可选择对应菜单, 按开始确认选择
- 加保鲜膜或加盖, 烹饪效果更佳, 注意留孔哟!



1. 根据需要选择自动菜单

2. 按 + 和 - 调节重量
3. 按开始就烹饪啦!

微波菜单-重量范围

- 热饭菜: 200g / 300g / 400g / 500g / 600g
- 热牛奶: 250g / 500g / 750g
- 发酵面团: 500g / 1000g
- 烤红薯: 200g / 400g / 600g

自动菜单-重量范围

- 01 热馒头: 200g / 300g / 400g / 500g / 600g
- 02 热粥: 1碗 / 2碗 / 3碗 (250g/碗)
- 03 炸花生: 300g
- 04 炸油脂: 500g
- 05 蒸排骨: 200g / 300g / 400g / 500g / 600g
- 06 电子除味: /

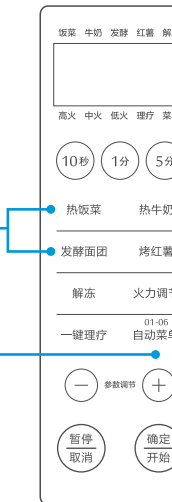

小小附件安心选

⚠ 注意

微波加热功能下, 金属材料(含锡箔纸)不能用哦!

	微波加热
耐热微波适用陶瓷	✓
耐热微波适用玻璃	✓
微波适用塑料	✓
微波蒸宝 微波蒸饭宝	✓
金属器皿	✗
耐高温保鲜膜	✓
锡箔纸	✗

清洁小妙招

⚠ 注意

请勿使用粗糙及带棱角锐利的物品清洁微波炉, 以免造成腔体刮花, 或擦伤炉门玻璃导致碎裂

手动清洁



清洁布蘸洗涤剂



擦拭完毕后用湿布擦干

电子除味

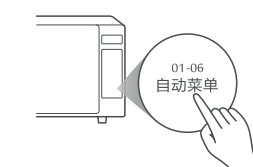

按自动菜单选择06
电子除味功能

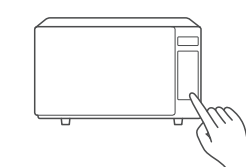

按开始就除味啦!

温馨提示



✗ 金属器皿

1. 微波功能, 不要使用金属器皿, 我会火光四射哦~!

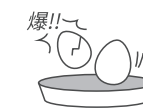

✗ 带壳食物

2. 微波加热密封带壳的食物, 我会炸裂飞溅哦~!

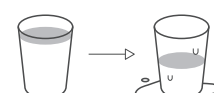

✗ 容量超2/3

3. 液体加热时, 不要超过容器的2/3, 我会湿身哦~!

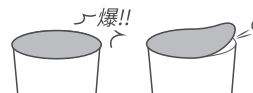

✗ 密封

○ 开口

4. 微波加热时, 不要加热密封的食物, 我会炸裂飞溅哦~!

服务指南

故障处理

当发生故障时, 若重新通电再启动后故障仍无法排除, 请致电我司客服 400-8899-315 联系专业人员排除故障

产品参数

产品型号: PM23A0

执行标准号: GB4706.1-2005, GB4706.21-2008

容积	23L	外形尺寸(宽x深x高)	502x413x302 mm
额定电压/频率	220V-50Hz	炉腔尺寸(宽x深x高)	325x352x202 mm
额定输入功率	1150W	产品净重	12.7kg
微波输出功率	700W	认证	CCC
微波工作频率	2450MHz		

1. 产品尺寸顺序为宽×深×高, 外形深度含拉手、后板拉伸的长度, 高度值含炉脚
2. 炉腔尺寸包含拉伸长度, 宽深高乘积结果得到炉腔容积。因产品不断升级, 容积参数与标注数据可能存在差异, 偏差范围±12%
3. 由于我们的产品在不断改进, 实物参数可能与标注不同, 具体参数请参照实物

能效等级	效率值(%)	待机功率(W)	依据国家标准
3级	52	0.5	GB24849-2017

TEL 400-8899-315

广东美的厨房电器制造有限公司
地址: 广东省佛山市顺德区北涌镇永安路6号
邮编: 528311
网址: www.midea.com
物料编码: 16170000005669

本资料上所有内容均经过认真核对, 如有任何印刷错误或内容上的误解, 可向本公司咨询。注: 产品若有技术改进, 会编进新版手册中, 恕不另行通知。产品外观、颜色如有改动, 以实物为准。