

快速入门指南

美的饮水机



微信扫描二维码，获取电子说明书

使用前请仔细阅读本手册，并妥善保管



产品简介

注意

·请以实际机型为准；本产品对符合国家卫生标准的生活饮用水加热、制冷后饮用。（制冷功能仅适用于电子制冷冷热饮水机）

部件展示（图片仅供参考）

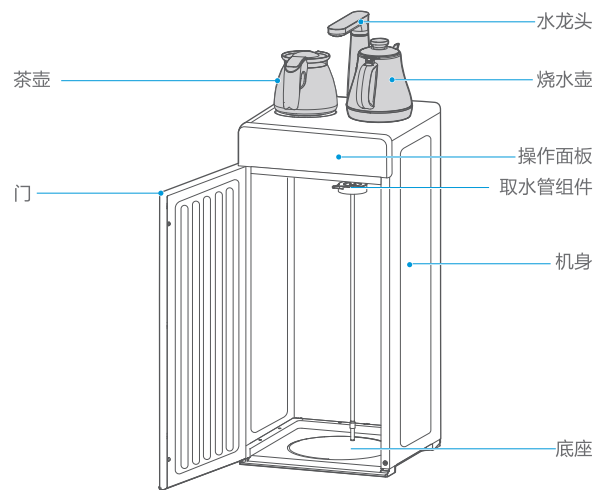

附件清单



说明书X2



螺钉X2



固定块X1

操作面板

注意

·当屏幕处于微亮状态或锁屏状态时，按任意键点亮屏幕，再按按键可进行对应操作。

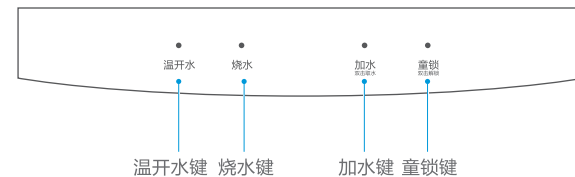

使用说明

功能介绍

上电



①接通电源后，所有指示灯闪烁3次，同时蜂鸣3声后，系统处于童锁状态。

童锁



① 处于童锁状态时，童锁指示灯长亮；
② 童锁状态下，按除[童锁]键以外的其他按键时，该指示灯闪烁2下，并伴随报警提示音；
③ 童锁状态下双击[童锁]键，完成解锁，系统进入待机状态；
④ 待机状态下，双击[童锁]键或5分钟内无任何操作时，系统重新进入童锁状态。

加水



① 系统处于待机状态且未加热时，双击[加水]键可开启取水功能；
② 取水过程中，单击[加水]键，停止取水；
③ 系统处于童锁状态或加热功能开启时，加水按键无效。

烧水



① 待机状态下，单击[烧水]键可开启加热功能；
② 加热过程中再次单击[烧水]键，停止加热；
③ 系统处于童锁状态时，[烧水]按键无效。

温开水



① 待机状态下，单击[温开水]键可开启温开水功能；
② 开启温开水功能后，先加热到沸腾，在相应的温度保温；
③ 在温开水功能开启时，再次单击[温开水]键，此功能关闭；
④ 童锁功能下，温开水功能关闭。

温馨提示：

1.产品在使用温开水功能时，设定温度与实际温度对比，可能出现略微偏差，主要是受电压波动、环境温度影响和水壶水位的影响，属于正常现象。



微信扫一扫，服务立马到

美的牌YR1015S-W型温热饮水机
美的牌YR1016S-X型温热饮水机
美的牌YR1022S-X型温热饮水机
美的牌YR1206S-X型温热饮水机

TEL 400-8899-315

广东美的厨卫电器制造有限公司
地址:佛山市顺德区北滘镇广教社区居民委员会广乐路68号1号厂房三楼
生产厂:佛山市顺德区美的饮水机制造有限公司
地址:佛山市顺德区北滘镇广教社区居民委员会广乐路68号1号厂房首楼及二楼之一
邮编: 528311
网址: www.midea.com
物料编码: 16163000001921

本资料上所有内容均经过认真核对,如有任何印刷错漏或内容上的误解,可向本公司咨询。
注: 产品若有技术改进,会编进新版手册中,恕不另行通知。产品外观、颜色如有改动,以实物为准。

使用说明

操作指引

⚠注意

• 为了保证使用安全,避免对您和他人造成伤害和财产损失,请您务必遵守以下安全注意事项,不遵守安全警告而错误使用可能导致事故发生。

1. 安装水龙头

- ① 从附件盒取出水龙头,去掉保护袋;
- ② 取下机器连接座顶部防尘硅胶;
- ③ 将水龙头对准机器连接座按箭头所指方向拧紧水龙头。

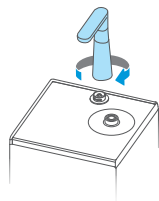

2. 放置水壶

- ① 从包装盒中取出烧水壶和保温茶壶并清洗。
- ② 将烧水壶和保温茶壶放置在机器对应位置。注意:烧水壶放置不到位时,加水、烧水、温开水功能操作无效。

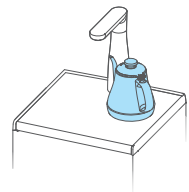

3. 撕去水桶盖上的标签,用抽水组件盖或其它工具刺破桶盖。

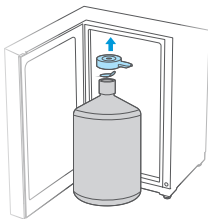

4. 将抽水水管深入到水桶底部。

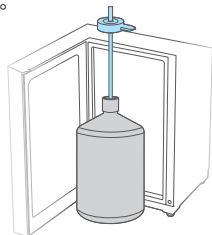

5. 将水桶放入机器内,并关上下门。

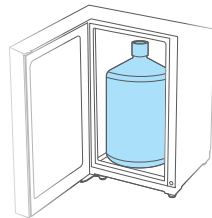

6. 将电源插头插入插座。

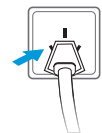

7. 操作相应的功能键(不同机型操作面板有所不同,下面板为举例)。



8. 水用完之后,从内胆中取出水桶再更换新的水桶。

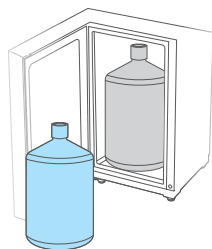

清洁保养

水壶保养

⚠注意

- 图片仅供参考,水壶以实物为准。
- 当水壶使用一段时间后,需要对水壶进行清洁保养。

1. 打开壶盖,将0.5L白醋倒入水壶内,再加水至最高水位。



2. 将水烧至沸腾保存2小时左右倒掉。



3. 用清水清洗水壶至干净即可。



服务指南

	YR1015S-W/YR1016S-X/YR1022S-X/YR1206S-X
额定电压	220V~
额定频率	50Hz
额定制热水能力	≥95℃8L/h
额定制冷水能力	/
额定功率	1355W
卫生许可批准文号	粤卫水字[2018]-05-第S0226号

尺寸：100×140mm，
风琴折，5折页
80g双胶纸双色