

恒温王HL7新品培训课件

美的第三代恒温王燃气热水器



目录大纲

C O N T E N T S

PART
用户^{Q1}痛点

PART
功能^{Q2}卖点

PART
销售^{Q3}话术

难受

怪我不够勇敢，洗澡的时候关掉花洒再打开都要先用手小心翼翼试探水温是冷是热。

痛苦

那些在我洗澡的时候打开水龙头
洗手洗菜的亲人们，是我平时让
你不开心了要报复我吗？

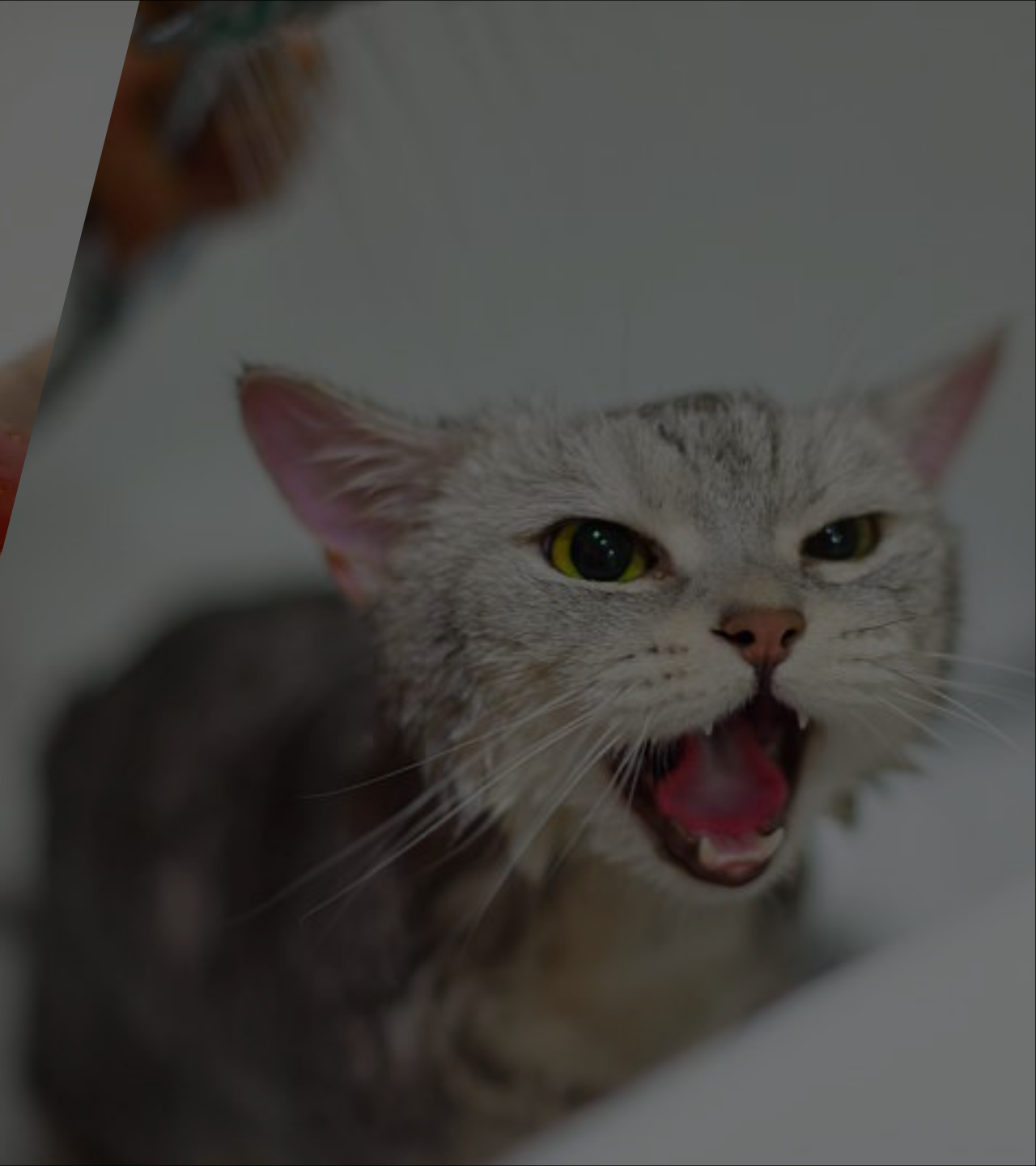

担忧

儿行千里母担忧，可是孩子在我面前洗澡我都担心水冷或者烫伤，这是我太鸡毛了吗？

视觉中国



ID: VCG41162595276
gettyimages

权威认证，0秒恒温——美的第三代恒温王热水器HL7

1) 中国家电研究院认证

停水再开，小于0.5秒应变恒温

抚平肤感温差

2) 专利无级恒温仓

舱内冷热水涡流动态循环

±2度启停波动

3) 双智控,进出双感

0.01秒双温采集，检测精度为0.00488v

进出水双温联控

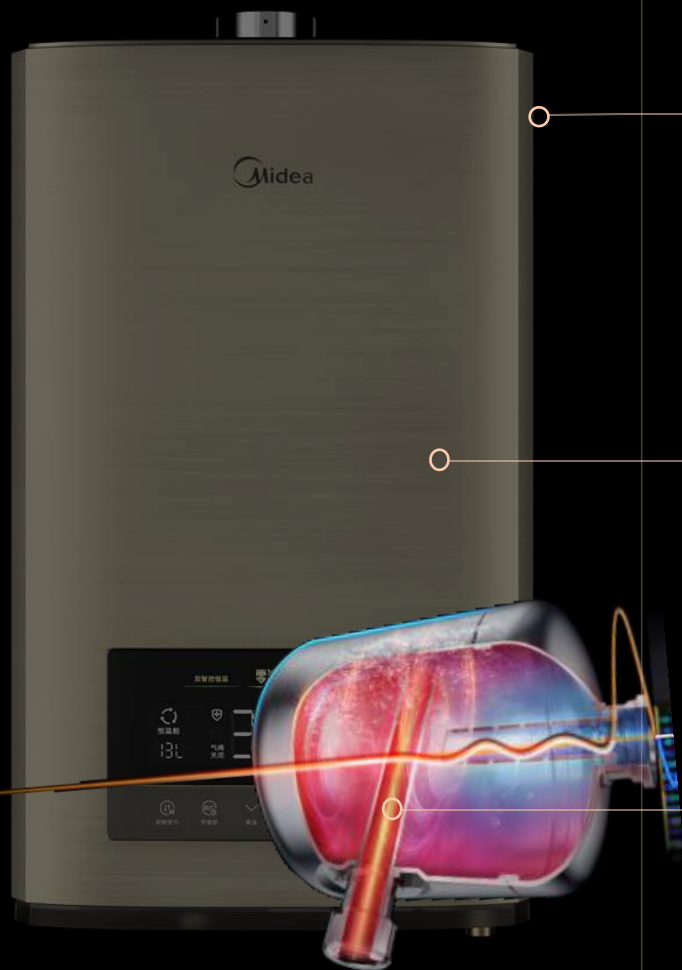

基本信息

产品型号	产品颜色	热效率	额定功率 (KW)	产热水能力 (kg/min)	外型尺寸 (mm)	排烟方式	能效等级	适用水压	产品净重 (kg)
JSQ25-13HL7/ JSQ30-16HL7	摩卡金	大于 93%	25/30	13/16	595*355*161	强排	二级	0.02-0.1	9.7KG / 10KG



恒温
主推功能

双智控恒温 · 无极恒温仓 · 多分段燃烧 · 智温感
(主卖点)

恒 温 双智控恒温

双智控恒温：
进出水双温联控，0.01秒双
温采集，小数点级极致恒温。

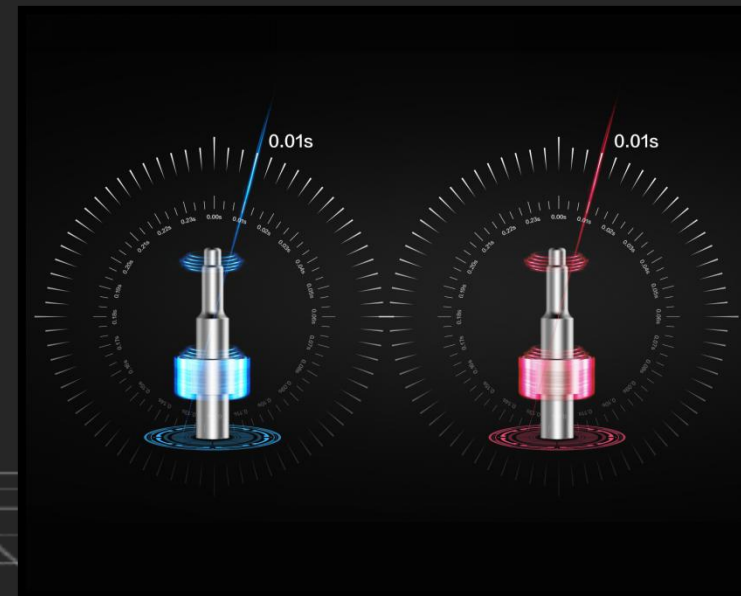
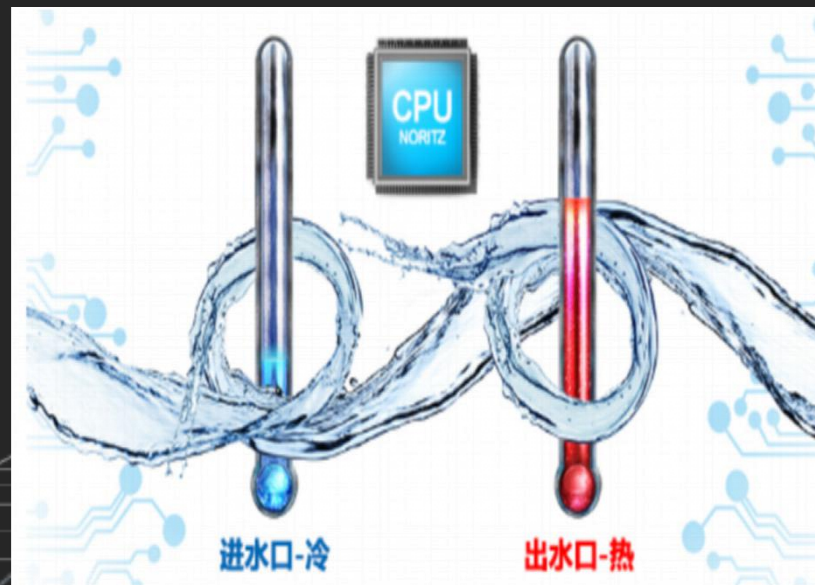

◆ 进出水管口均放置感温探头，双温联控更精准；

◆ 0.01S进出水温度快速采集，感知不到的快速；

双温联控检测精度为0.00488v，温感监控突破小数点级，可以感知到1度以内细微温差变化，全程实时监控，最快可以达到4秒精准恒温，肌肤难以感知温差变化。

恒 温 无极恒温仓

无极恒温仓·0秒波动：

- 花洒1分钟内停开、多点用水，冷热水涡流动态循环，0秒中和冷热水，在用户还未来得及感受的瞬间恒温；
- 启停再开水温差波动在 ± 2 度，不仅水不烫，还要水不冷，无冷无烫，恒温如初！

普通燃气热水器

机器点火存在时间，冷水流出

温降5以上冷感让你惊声尖叫

美的HL7 无极恒温仓

停水温升温降 < 2°C

0秒波动 无冷无烫 恒温如初

普通燃气热水器

关水持续升温，再开高温水流出

温升6度以上让你皮肤灼热感

注：无极恒温仓功能无需用户开启，工作状态如下

当开机非休眠且有出水时，出水温度与设置温度的差值超出 ± 4 (包含 ± 4) $^{\circ}\text{C}$ 时，显示屏右侧表盘中的“恒温舱”常亮（3个箭头每隔0.3s依次亮起，显示跑圈效果）；

当开机非休眠且有出水时，出水温度与设置温度的差值为0时，“恒温舱”不亮（3个箭头长亮；）；

恒 无极恒温仓 温

话术说辞：

- 1.美的专利无级恒温仓，以独特热水缓存中和技术，全程恒温零波动，将沐浴体验升级至无级恒温新高度。
- 2.内置0.8L不锈钢水仓，仓内冷热水全时动态循环，以涡旋扰流二次调和。
- 3.长宽近等比及出水口下置的内仓结构，在仓内形成720°双向动态小涡旋，让热水全面动起来，快速恒温出水。长效抑制水垢沉积，给肌肤舒适温感和洁净水质的双重呵护。

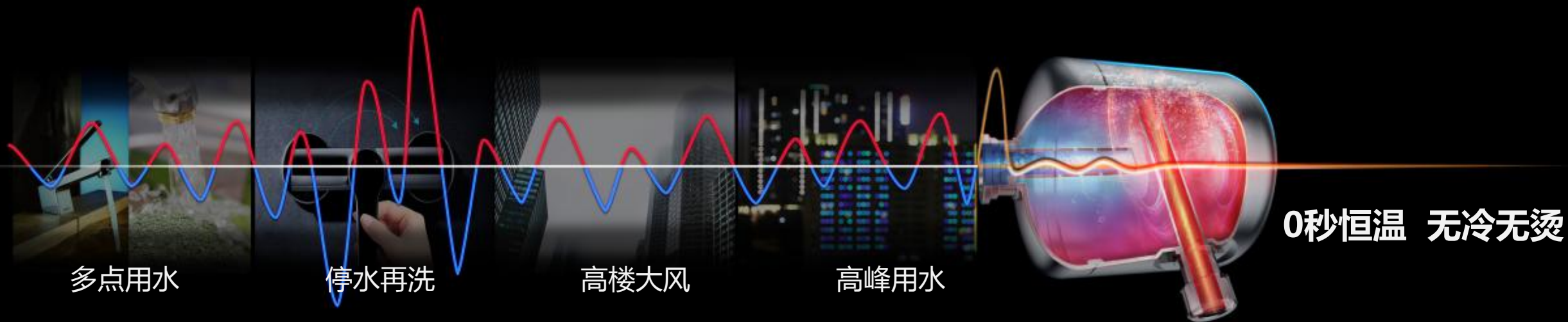

恒温 多分段燃烧

多分段燃烧

两阀三段，多分段燃烧，燃气比例阀精准控制、快速控制
火量大小，烧多少水用多少气，实现夏天水不烫冬天水够
热，省气又舒适！

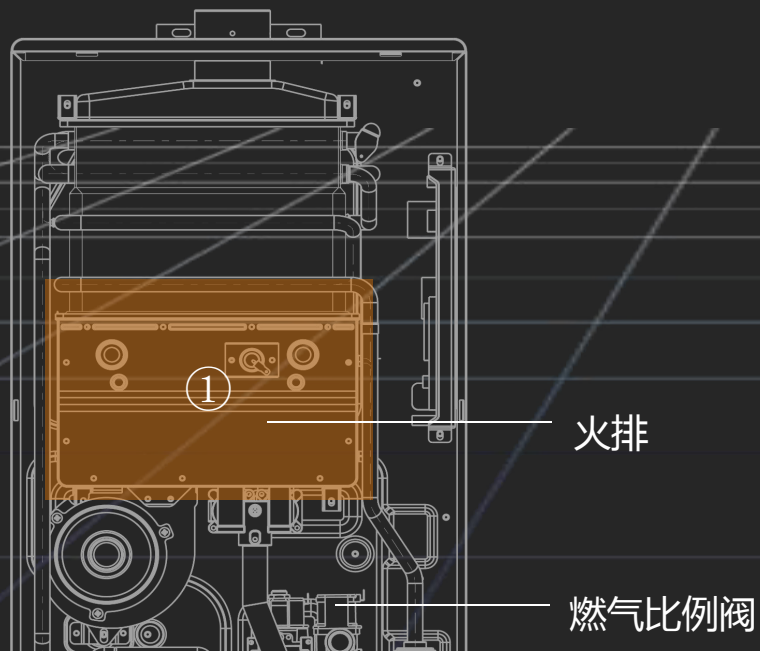

大火全开

冬季用水，温度舒适。

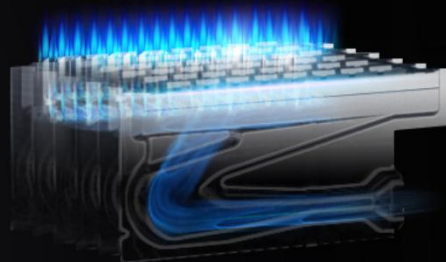

中火稳燃

水温稳定，适应多室同时用水。

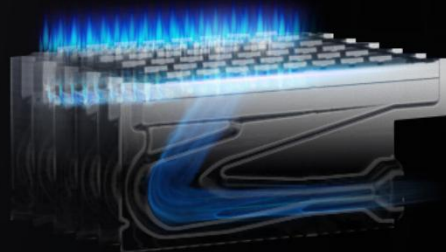

微火燃烧

夏季沐浴，出水不烫。

自动记忆设定温度-天气变化-自适应调温

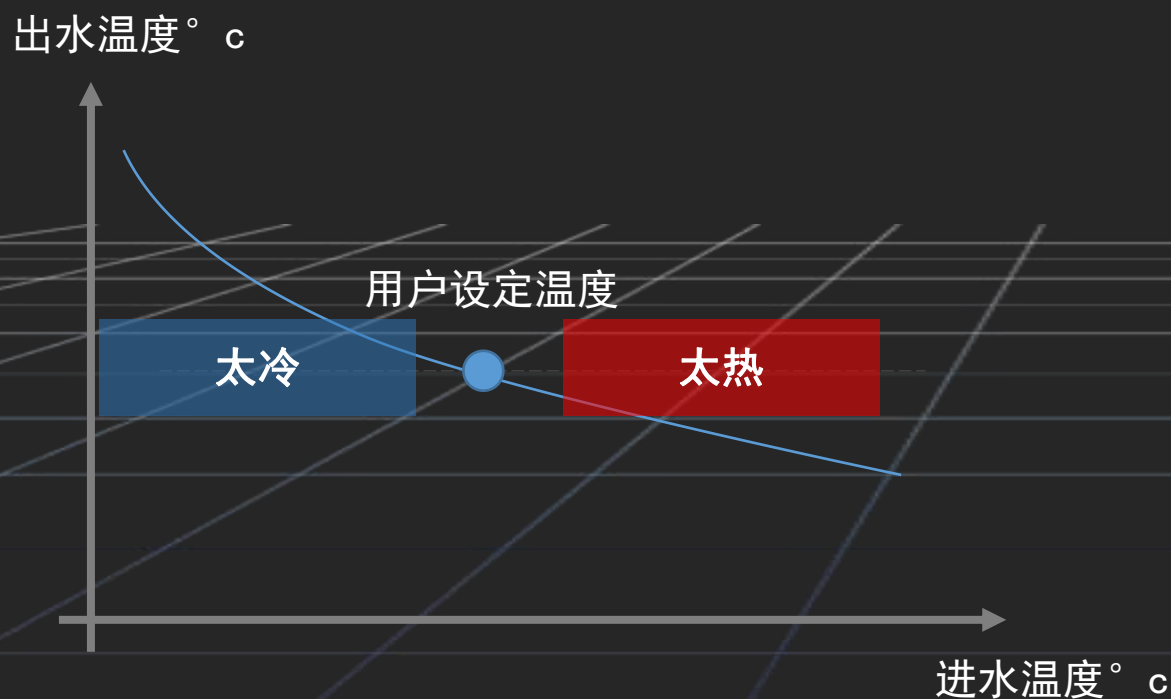

- ◆ 当设置温度【不】在38-46之间，则用户设置智温感时，把随温感的设置温度推荐给用户；

进水温度【单位：°C】	预设温度【单位：°C】
≥28	40
22-27	42
16-21	44
≤15	46

- ◆ 当设置温度在38-46之间，则用户设置智温感时，把当前的设置温度推荐给用户；
- ◆ 当处于智温感模式时，进水温度每增加4°C，设置温度相应减小1°C，进水温度每减小4°C，设置温度相应增加1°C，最大变化范围是36-48。
- ◆ 实体机在单次燃烧过程中，即使进水温度变化，但设置温度不会随之改变。

辅助功能

安全防护 · 智能变升 · 厨房洗 · 高温洗 · 浴缸洗



便 捷
厨房洗 | 高温洗 | 浴缸洗

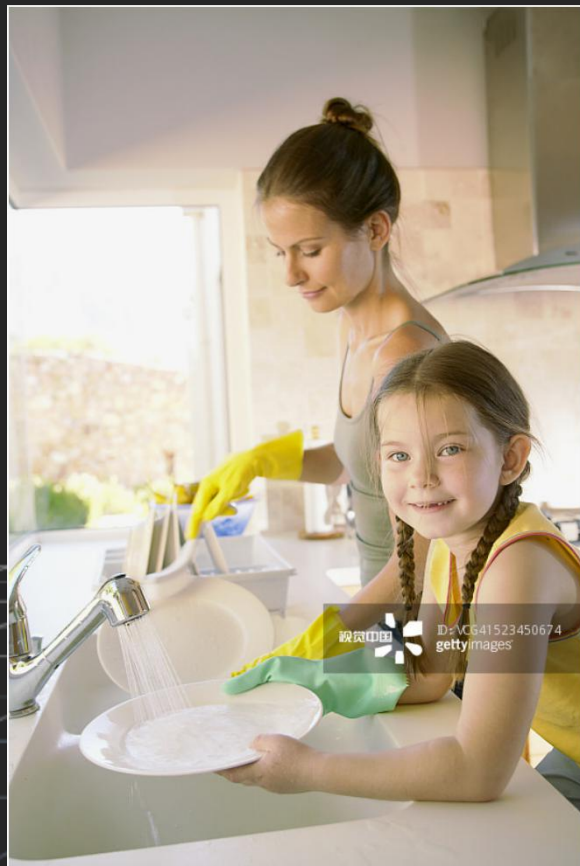

厨房洗

一键启动38°C，在此温度下清洁剂活性最高，高效又舒适。



高温洗

一键启动55°C，无需反复操作，繁琐就是要摒弃。

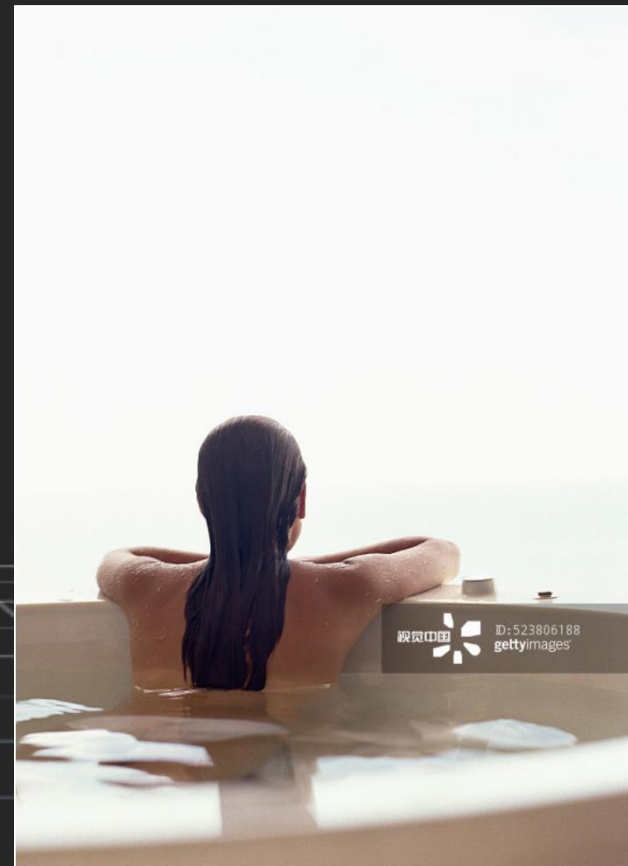

浴缸洗

一键设置用水量，水够就提醒，放心去吃鸡。

舒 智能变升 适

智能变升：这是一台“一台顶多台”的燃气热水器

根据季节变化、水压变化、用水习惯不同，自动设置水流量大小，实现升数的无极变化，更加舒适，节能。



销售话术



恒 温 无极恒温仓

F：HL7这款产品搭载了美的专利无级恒温仓，内置0.8L不锈钢水仓，仓内冷热水全时动态循环，以涡旋扰流二次调和。

A：HL7洗浴0秒恒温，有些的燃气热水器恒温只能控制温升并且温度波动范围比较大，而这款产品还能控制温降，出水温升温差波动仅 ± 2 度。

B：用户在洗浴中停开花洒、多点用水，无需担心被烫伤或者水冷感冒，舒适安心至极。

E：展示小视频

话术说辞：

您在洗浴的时候肯定也遇到过花洒关闭再打开出水的是一段很烫或者很冷的水，或者您在洗澡的时候，突然有人也在厨房打开水龙头用水，水就突然变得很烫，相当的难受。

那HL7这款产品搭载了美的专利无级恒温仓，内置0.8L不锈钢水仓，仓内冷热水全时动态循环，以涡旋扰流二次调和，长宽近等比及出水口下置的内仓结构，在仓内形成720°双向动态小涡旋，让热水全面动起来，实现洗浴0秒恒温，有些的燃气热水器恒温只能控制温升并且温度波动范围比较大，那这款产品不仅保证温升还能控制温降，出水温升温降波动仅 ± 2 度。让您在洗浴时停开花洒、遇到厨房同时，也不需要担心被烫伤或者水冷感冒，舒适安心至极。您看，这是客户使用的视频.....



HL7 大麦

Thank You