

售后服务

- 本产品三包按照国家三包规定执行。
- 免费服务范围：一般家庭使用的双桶洗衣机，用户凭发票及包修凭证享有整机免费包修三年的服务。非家庭使用的洗衣机（如：洗衣房、洗浴中心、学校、部队、医院、公寓、酒店、招待所、企业等团体使用或营利用途），用户凭发票及包修凭证享有整机免费包修三个月，主要零部件（如：电机、电容器、定时器）免费包修一年的服务。
- 对下列情况我们实行有偿服务：用户因使用、维护、保管不当而造成损坏的；因异常电压、火灾等外部原因损坏的；自行或非承担三包修理者拆动造成损坏的；超过“三包”有效期的；涂改发票或无购机发票和包修凭证的；包修凭证的产品型号和制造编码与所修理产品不符或涂改的；等外品销售的洗衣机（以正规销售渠道的发票为准）除不洗涤、不脱水或漏电故障外，不予包修；因不可抗力造成损坏的。
- 如需相关咨询和服务，请拨打全国客户服务热线：4008-228-228，我们将竭诚为您服务。

包修卡

型号： _____ 机器编号： _____

用户姓名		地址			
购机商店		发票号		购买日期	
检修日期	检修记录	更换零部件	维修人员	客户确认	

TEL 400-8228-228

生产者：无锡小天鹅股份有限公司
 生产者地址：无锡市国家高新技术开发区长江南路18号
 网址：www.littleswan.com
 版本号：**V6.0**
 物料编号：**16138000000510**

合格证

检 验 员 合格

检 验 日 期 见条形码



双桶洗衣机

使用说明书

- TP80-DS905
- TP80VDS08
- TP85-S955
- TP90-S968
- TP100-S988
- TP100-JS960
- TP100-CJ988
- TP100VS908
- TP120-S908



微信服务二维码

使用产品前请仔细阅读本使用说明书，并请妥善保管

目录

安装说明

各部件名称.....	2
安装洗衣机.....	3

安全警示

安全警示	4-6
------------	-----

使用说明

控制面板操作说明	7
洗衣过程的操作	7-8

服务指南

清洁保养	9
故障的诊断	9
规格及技术参数	10
售后服务	封底
包修卡	封底

洗衣机执行标准:

GB/T4288 GB4706.1 GB4706.24 GB4706.26
GB4343.1 GB17625.1 GB19606 GB12021.4

本说明书适应多个机型，部分内容请对照所购机型查阅!

安装说明

各部件名称

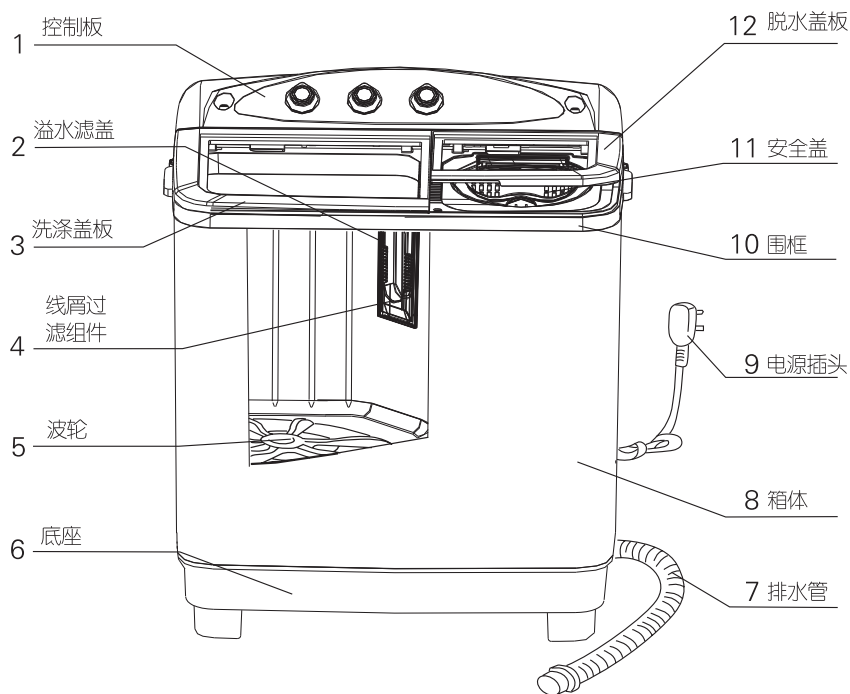

- 使用随器具附带的新软管组件，旧软管组件不能重复利用。
- 本说明书中的图形皆为示意图，所购产品外观请以实物为准。

附件

名称	双桶洗衣机	进水管	衣物压片	使用说明书
数量	1	1	1	1

安装洗衣机

拆除包装安装底板

一拆除包装，打开洗衣机门盖，取出附件。严禁放在泡沫底垫上试机或洗涤。

洗衣机的放置

洗衣机安放地面必需坚实、平整。不平会造成洗衣桶倾斜，出现撞击箱体等现象。

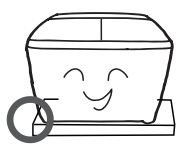

坚实平整的地面



倾斜的地面

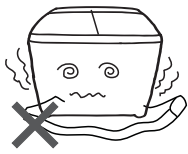

不平稳的地面



泡沫底垫

排水管的放置

一请正确放置排水管，保持其排水通畅，不要挤压排水管。

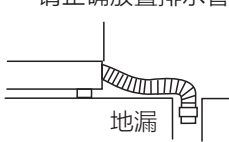

排水管的正确放置。

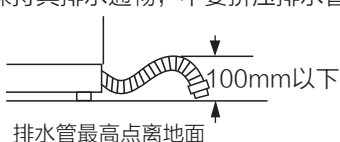

排水管最高点离地面不超过100mm。

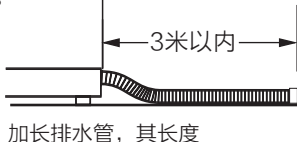

加长排水管，其长度不能超过3米。

排水管的换向

排水管在出厂时是装在脱水侧的，根据使用场地也可将排水管安装在洗衣机的洗涤侧。方法如下：

- 1、拔掉电源并排尽管内的水。
- 2、铺上布毯或软物，轻轻地将洗衣机平放在上面。
- 3、把排水管从脱水侧的扣中取出，再将其装入洗涤侧的扣内。
- 4、把排水外管组件挂好。

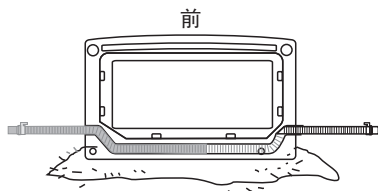

水龙头的选用

请选用合适的水龙头，水龙头前端长度应在16mm以上，其出口端面要平整，若不平整，请用锉刀锉平，以免漏水。



16mm以上



出口端面



正确的安装

安全警示

使用过程中，请重点关注安全注意事项内容，并运用生活常识谨慎操作。对因使用不当造成的损失，本公司不承担相关责任。对无视安全注意事项内容，错误操作可能导致的危害或损伤程度，用下列图标进行分类说明。

警告 违反标识事项时有可能造成较严重的人身伤亡。

注意 违反标识事项时有可能造成轻微的人身伤害或物品损害。

对要求遵守的事项，用下列图标进行分类说明。

	该图标提示必须执行的事项。		该图标提示有可能会触电。
	该图标提示禁止操作的事项。		该图标提示有可能会发生火灾。

警告

请勿自行修理、拆装洗衣机。



请勿让幼儿攀爬洗衣机，或探视工作中的内桶，以免发生意外。



请勿将手伸入转动着的脱水桶内，以免扭伤手臂。

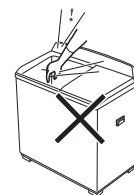

请勿将干冰、汽油或其它易燃易爆物品存放在洗衣机内。

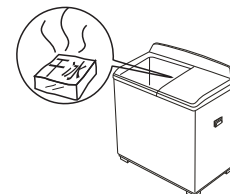

⚠ 警告

请勿在洗衣机上放置燃着的蜡烛、蚊香等火源或电吹风等发热源。

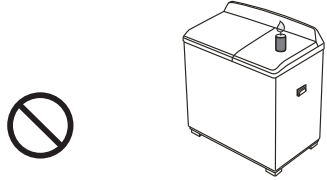

请勿在洗衣机中洗涤雨衣、渔衣等防水类、蓬松类或易浮起的衣物。



擦拭时，请勿用水直接冲洗本机。

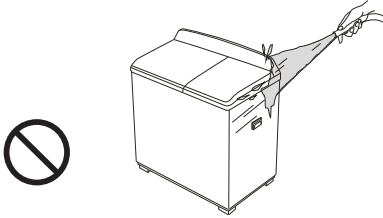

严禁在洗衣机上放坐小孩或堆置重物。

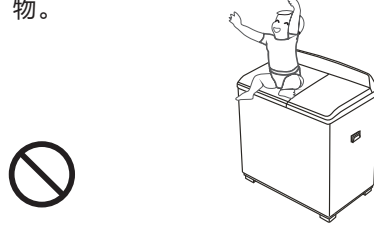

切勿在一次洗涤中同时加入氯漂白剂、氨水或酸性物质（例如醋）。

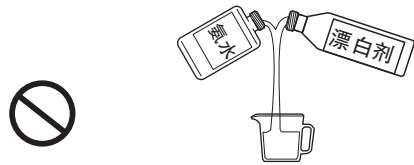

用温水洗涤时，水温请勿超过50℃。

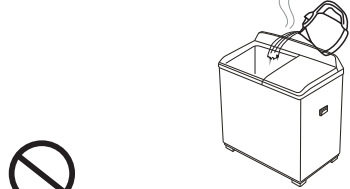

请勿在沼气池附近或其它含有易燃易爆气体的环境中使用洗衣机。

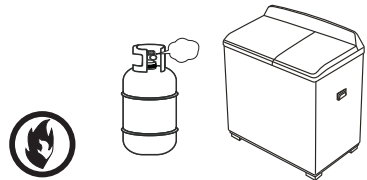

禁止洗涤沾有汽油、酒精等可燃性物质的衣物。

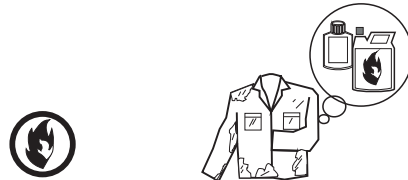

请勿在潮湿、雨淋的环境中使用，以免引起触电、起火等事故。

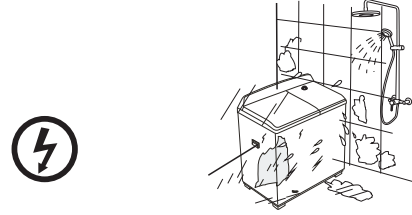

请勿用湿手插拔电源线插头，以防触电。

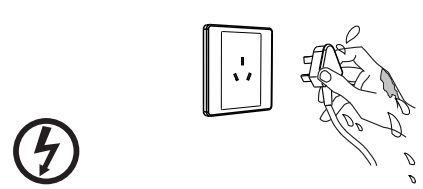

⚠ 注意

如果电源软线损坏，为了避免危险，必须由制造商、其维修部或类似部门的专业人员更换。

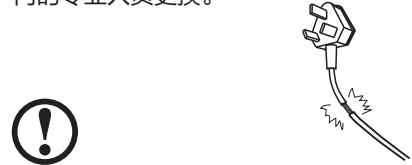

儿童或老弱人士只有在监护人的指导或帮助下方可使用本产品。

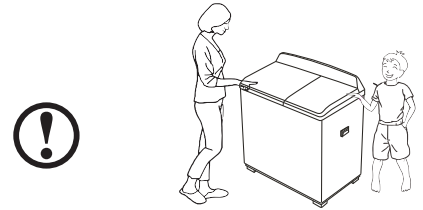

请使用220V，10A以上的有可靠接地的专用电源插座。

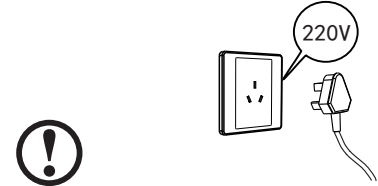

洗衣结束后，请拔出电源插头。拔出时勿拉扯电源线。

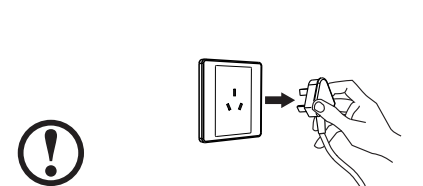

请定期清洁电源线插头，以防接触不良。



洗衣结束后，请务必关闭水龙头。



使用说明

控制面板操作说明

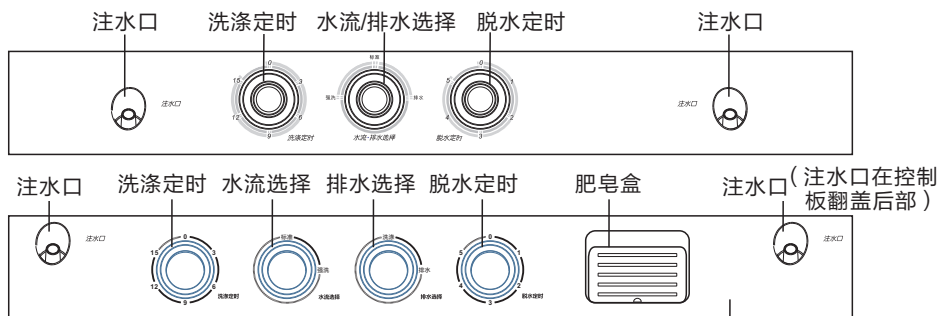

*若产品的装饰图案与本说明书不完全一致,不再另行通知 (此控制面板仅适用与 TP100-CJ988)

洗衣过程的操作

- 在您使用本机器前,请确保机器已经按照安装说明正确安装好。
- 本机使用的环境温度为(0-40)℃。若在0℃以下的环境中使用,可能会损坏进水阀和排水系统。如果本机放置在0℃或以下的环境中,则必须先将其移至室温环境中静置24小时后方可使用。

一.洗衣准备



二.开始洗衣

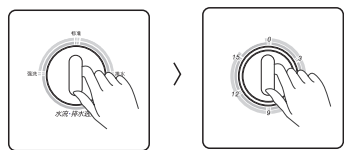

*设定2分钟以下时,需先调到大于6分钟再转回来,这样可以延长定时器的使用寿命。

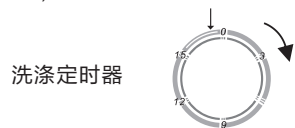

*设定3分钟以下时,需先调到大于9分钟再转回来,这样可以延长定时器的使用寿命。



二.开始漂洗以及脱水

漂洗方法:

*在洗涤桶中进行漂洗的方法。为达到省时、省水、省电的目的,请在漂洗前预先进行脱水。

把脱水后的衣物放入洗涤桶内:

- 1、将进水软管插入控制板上方的进水口,打开水龙头。
- 2、根据衣物的质地将水流切换旋钮旋至标准或强洗位置。
- 3、注水至适当水位后,为了省水,水龙头可以关闭。
- 4、将洗涤定时器旋至选定的时间进行漂洗。
- 5、漂洗结束后,把洗涤物放入脱水桶内,脱水1-3分钟。
- 6、排掉洗涤桶内的漂洗水。
- 7、根据漂洗水的浑浊程度,可多次进行漂洗。洗净后脱水晒干。

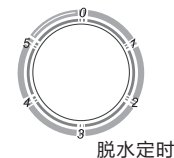

脱水方法:

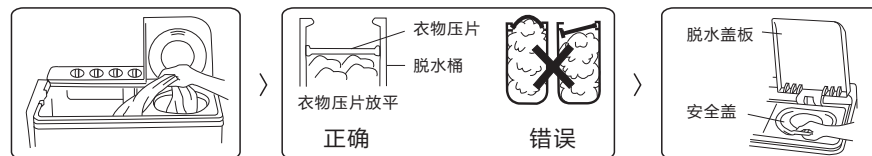

- 1、将洗涤物抖开,均匀地装入桶内。
- 2、把衣物压片水平地放入脱水桶内支撑上,请确认衣物压片放平,不能凸起。
- 3、盖好安全盖和脱水盖板。选择脱水时间即可脱水。

参照下表选定脱水定时器的脱水时间,即可脱水。

洗涤物	脱水时间
线类	约50秒
线类薄制品(化纤/混纺)	约1分钟
针织品(化纤)	约1-2分钟
内衣(棉)	约2-3分钟
春秋衫(棉/麻)	约3-4分钟
毛巾被(棉)	约5分钟

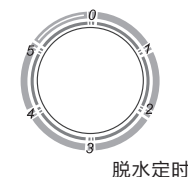

*设定1分钟以下时,需先调到大于2分钟再转回来,这样可以延长定时器的使用寿命。

桶清洁的方法(仅TP100-CJ988适用):

在漂洗完成拿出衣物后,打开水龙头进水至波轮顶部,再打开排水选择开关和洗涤定时开关,实现边清洗边排水功能,将桶底残留污垢或泡沫排出。

注意事项

- * 正确压紧衣物压片,否则脱水时脱水桶偏心在高速旋转下撞击桶体而出现故障。
- * 切勿脱水和排水同时进行,必须待水排完后,再把衣物转移到脱水桶内,否则脱水桶内会贮积水,使脱水无法正常进行,同时也易损坏机体。
- * 当脱水桶有异常撞击声,是衣物放置不均匀,请打开脱水盖板,将衣物放置均匀并将衣物压片压紧,关上盖板即可。
- * 切不可将手伸入尚未停止旋转的脱水桶内,特别是小孩更要注意。
- * 带吸盘功能的压衣盖(仅TP100-CJ988适用):可吸附在光滑的箱体表面或玻璃盖板表面,对于有压弯变形或粘到灰尘吸不住的情况下,可用开水浸泡清洗即可恢复原形。

服务指南

清洁保养

洗衣机的清洁

洗衣结束后, 请拔下电源线插头, 关闭自来水龙头, 用干燥的软布擦拭洗衣机。若箱体脏污, 请使用中性洗涤剂, 不可用汽油、酒精等挥发性物品擦拭。

过滤网袋的清洗

请定期取下过滤网袋, 清洗其中的绒屑, 具体操作方法如下:

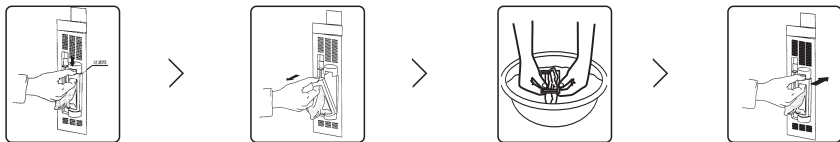

按下舌簧, 向外拉出过滤网盒。

从过滤网盒内取出过滤网袋。

将过滤网袋反向拉出并清洗干净。

将装好过滤网袋的过滤网盒归位。

魔术滤网的清理:(仅MP100-CJ888适用)

使用一段时间后, 请按下列步骤清理:

1. 拉出魔术滤网。
2. 将魔术滤网打开在水中洗净毛绒。
3. 恢复原样重新装上。



故障的诊断

洗衣机出现异常无法运行时, 请进行下列检查并处理修正。

故障现象	检查事项
无洗涤	是否停电或电源保险丝烧断。 是否电压太低。 是否选择好洗涤时间。 电机皮带是否过松。
排水异常	是否已将排水管放下。 排水管末端是否浸在水中或排水管末端被密封在下水道中。 排水管是否高于地面15cm以上。 延长排水管是否长于3米或直径过细。排水阀是否堵塞。
脱水异常	盖板是否关上。 是否选择好脱水时间。
洗涤中有异常响声	是否有硬物或其他异物掉入洗涤桶中。
脱水时有异常响声、震动剧烈	洗衣机是否摆放平稳。 脱水桶内衣物是否放均匀了。 是否有洗涤物或随机发泡碎片落入脱水桶外侧。

注: “洗涤45分钟”是指将洗涤定时器转到35分钟处, 完成洗涤后, 再将洗涤定时器转到35分钟处, 当定时器运行到25分钟处时将洗涤定时器转到0分钟处, 结束洗涤。
“洗涤35分钟”是指35-12分钟为运动浸洗, 运动浸洗结束, 再进行12分钟正常洗涤。

规格及技术参数

统用参数

额定电源	220V~/50Hz	使用水压	0.02-0.2MPa
洗涤噪声	62dB (A)(声功率级)	脱水噪声	72dB (A)(声功率级)

特设参数

型号	能效等级	洗涤容量	脱水容量	外形尺寸 (宽X厚X高)mm	水位/水量(约:L)
TP100-JS960	2级	10.0kg	5.5kg	870X512X980	L:58L M:70L H1:79L H2:83L H3:88L
TP85-S955	3级	8.5kg	5.5kg	821X475X1000	L:37L M:53L H:66L
TP80-DS905	3级	8.0kg	5.5kg	761X448X885	L:42L M:54L H:64L
TP100-S988	3级	9.5/10.0kg	5.5kg	870X512X998	L:58L M:70L H1:79L H2:83L H3:88L
TP90-S968	3级	9.0kg	5.5kg	870X512X980	L:58L M:70L H1:79L H2:83L H3:88L
TP100-CJ988	3级	10.0kg	7.5kg	872X523X986	L:38L M:60L H:85L
TP100VS908	3级	10.0kg	5.5kg	870X512X940	L:50L M:61L H:72L H1:77L
TP80VDS08	3级	8.0kg	5.5kg	761X448X885	L:42L M:54L H:64L
TP120-S908	3级	12.0kg	7.0kg	902X537X974	L:42L M:65L H:87L H1:92L

能效测试程序的说明

TP80-DS905、TP80VDS08:

- *全载能效程序: 洗涤26分钟(标准)+2分钟脱水(两次)+4分钟漂洗(标准)+2分钟脱水(两次)+4分钟漂洗(标准)+2分钟脱水(两次), 水位为H。
- *半载能效程序: 洗涤26分钟(标准)+2分钟脱水(一次)+4分钟漂洗(标准)+2分钟脱水(一次)+4分钟漂洗(标准)+2分钟脱水(一次), 水位为L。

TP85-S955: *全载能效程序: 洗涤25分钟(标准)+2分钟脱水(两次)+4分钟漂洗(标准)+2分钟脱水(两次), 水位为H。

- *半载能效程序: 洗涤25分钟(标准)+2分钟脱水(一次)+4分钟漂洗(标准)+2分钟脱水(一次), 水位为L。

TP100-JS960: *全载能效程序: 洗涤45分钟(标准)+2分钟脱水(两次)+9分钟漂洗(标准)+2分钟脱水(两次), 水位为H3。

- *半载能效程序: 洗涤45分钟(标准)+2分钟脱水(一次)+9分钟漂洗(标准)+2分钟脱水(一次), 水位为L。

TP90-S968: *全载能效程序: 洗涤25分钟(标准)+2分钟脱水(两次)+5分钟漂洗(标准)+2分钟脱水(两次), 水位为H3。

- *半载能效程序: 洗涤25分钟(标准)+2分钟脱水(一次)+5分钟漂洗(标准)+2分钟脱水(一次), 水位为L。

TP100-S988: *全载能效程序: 洗涤28分钟(标准)+2分钟脱水(两次)+6分钟漂洗(标准)+2分钟脱水(两次), 水位为H3。

- *半载能效程序: 洗涤28分钟(标准)+2分钟脱水(一次)+6分钟漂洗(标准)+2分钟脱水(一次), 水位为L。

TP100-CJ988: *全载能效程序: 洗涤25分钟(标准)+2分钟脱水(两次)+5分钟漂洗(标准)+2分钟脱水(两次)

- +5分钟漂洗(标准)+2分钟脱水(两次), 水位为H。

- *半载能效程序: 洗涤25分钟(标准)+2分钟脱水(一次)+5分钟漂洗(标准)+2分钟脱水(一次)

- +5分钟漂洗+2分钟脱水(1次), 水位为L。

TP120-S908: *全载能效程序: 洗涤25分钟(标准)+2分钟脱水(两次)+5分钟漂洗(标准)+2分钟脱水(两次)

- +5分钟漂洗(标准)+2分钟脱水(两次), 水位为H1。

- *半载能效程序: 洗涤25分钟(标准)+2分钟脱水(一次)+5分钟漂洗(标准)+2分钟脱水(一次)

- +5分钟漂洗+2分钟脱水(1次), 水位为L。

TP100VS908: *全载能效程序: 洗涤28分钟(标准)+2分钟脱水(两次)+5分钟漂洗(标准)+2分钟脱水(两次),

- 水位为H1。

- *半载能效程序: 洗涤28分钟(标准)+2分钟脱水(一次)+5分钟漂洗(标准)+2分钟脱水(一次),

- 水位为L。

产品中有害物质的名称及含量

部品名称 (波轮)	有害物质					
	铅 (Pb)	汞 (Hg)	镉 (Cd)	六价铬 (Cr(VI))	多溴联苯 (PBB)	多溴二苯醚 (PBDE)
辅料类	×	○	○	○	○	○
包装类	○	○	○	○	○	○
成套包装垫	○	○	○	○	○	○
标贴件	○	○	○	○	○	○
安全盖	○	○	○	○	○	○
安全开关	○	○	○	○	○	○
说明书	○	○	○	○	○	○
控制面板含印刷图案	○	○	○	○	○	○
波轮	×	○	○	○	○	○
制动轮组件	○	○	○	○	○	○
齿轮箱组件	○	○	○	○	○	○
电机	○	○	○	○	○	○
导线组件	○	○	○	○	○	○
底阀片	○	○	○	○	○	○
底座组件	○	○	○	○	○	○
电机皮带轮组件	○	○	○	○	○	○
电容器	○	○	○	○	○	○
电源线	×	○	○	○	○	○
防水罩	○	○	○	○	○	○
防振橡胶组件	○	○	○	○	○	○
后罩盖	○	○	○	○	○	○
围框组件	○	○	○	○	○	○
撑条	○	○	○	○	○	○
拉带	○	○	○	○	○	○
连接管	○	○	○	○	○	○
定时器	○	○	×	○	○	○
连体桶	○	○	○	○	○	○
盖板组件	○	○	○	○	○	○
紧固件	○	○	○	○	○	○
扭簧	○	○	○	○	○	○
水封组件	○	○	○	○	○	○
排水阀组件	○	○	○	○	○	○
排水管组件	○	○	○	○	○	○
脱水内盖	○	○	○	○	○	○
三角带	○	○	○	○	○	○
托盘刹车组件	×	○	○	○	○	○
泵	×	○	○	○	○	○
箱体组件	○	○	○	○	○	○

产品中有害物质的名称及含量

部品名称 (波轮)	有害物质					
	铅 (Pb)	汞 (Hg)	镉 (Cd)	六价铬 (Cr(VI))	多溴联苯 (PBB)	多溴二苯醚 (PBDE)
溢水滤盖组件	○	○	○	○	○	○
转换开关	○	○	×	○	○	○
脱水桶部装	○	○	○	○	○	○
脱水电机弹簧组件	○	○	○	○	○	○

本表格依据SJ/T 11364的规定编制

○：表示该有害物质在该部件所有均质材料中的含量均在GB/T 26572规定的限量要求以下。

×：表示该有害物质至少在该部件的某一均质材料中的含量超出GB/T 26572规定的限量要求。

以上清单中所包含零部件依据不同产品型号略有不同。