



全自动洗衣机

使用说明书



微信扫一扫，服务立马到

使用前请仔细阅读本说明书，并妥善保存

目录

| | | |
|------|-----------|----|
| 安全警示 | 安全警示 | 02 |
| 产品简介 | 各部件名称 | 05 |
| | 装箱单 | 05 |
| | 控制面板按键说明 | 06 |
| 使用说明 | 洗涤注意事项 | 07 |
| | 用前须知 | 07 |
| | 洗衣前的准备 | 07 |
| | 洗衣程序的操作 | 08 |
| | 自编洗衣参数的操作 | 09 |
| | 洗衣过程的操作 | 09 |
| | 其它功能的说明 | 10 |
| | 智能配网介绍 | 10 |
| | 洗衣粉洗涤剂的使用 | 10 |
| 清洁保养 | 清洁洗衣机 | 11 |
| | 清洁过滤网袋 | 11 |
| | 清理进水阀过滤网 | 11 |
| 安装说明 | 安装底板 | 12 |
| | 放置洗衣机 | 12 |
| | 调平洗衣机 | 12 |
| | 排水管的设定 | 13 |
| | 安装进水管 | 13 |
| 服务指南 | 故障的诊断 | 15 |
| | 异常显示及处理 | 16 |
| | 能效测试程序的说明 | 16 |
| | 规格及技术参数 | 17 |
| | 售后服务 | 17 |
| | 包修卡 | 18 |

● 提示

本说明书适应多个机型，部分内容请对照所购机型查阅！

安全警示

使用过程中，请重点关注安全警示内容，并运用生活常识谨慎操作。对因使用不当造成的损失，本公司不承担相关责任。

对无视安全警示内容，错误操作可能导致的危害或损伤程度，用下列图标进行分类说明。

 **警告** 违反标识事项时有可能造成较严重的人身伤亡。

 **注意** 违反标识事项时有可能造成轻微的人身伤害或物品损害。

对要求遵守的事项，用下列图标进行分类说明。

 该图标提示必须执行的事项。

 该图标提示有可能会触电。

 该图标提示禁止操作的事项。

 该图标提示有可能会发生火灾。

警告

请勿自行修理、拆装洗衣机。



请勿让幼儿攀爬洗衣机，或探视工作中的内桶，以免发生意外。



请勿将手伸入转动着的脱水桶内，以免扭伤手臂。



请勿将干冰、汽油或其它易燃易爆物品存放在洗衣机内。

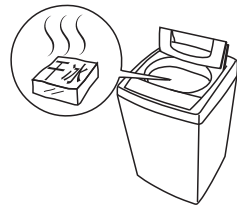

请勿在洗衣机上放置燃着的蜡烛、蚊香等火源或电吹风等发热源。

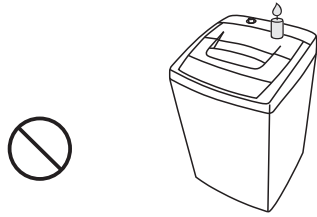

请勿在洗衣机中洗涤雨衣、渔衣等防水类、蓬松类或易浮起的衣物。

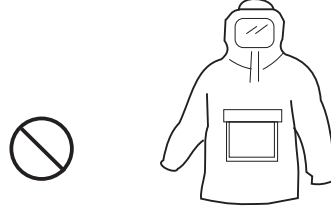

擦拭时，请勿用水直接冲洗本机。

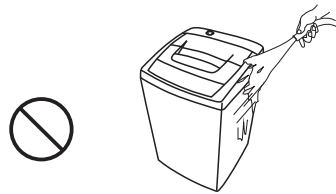

严禁在洗衣机上放坐小孩或堆置重物。

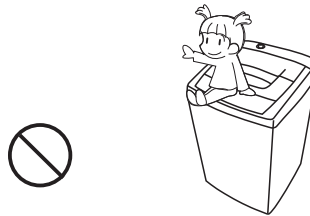

切勿在一次洗涤中同时加入氯漂白剂、氨水或酸性物质（例如醋）。

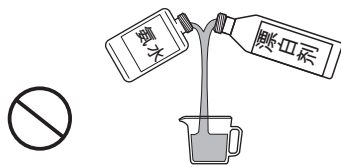

用温水洗涤时，水温请勿超过50°C。

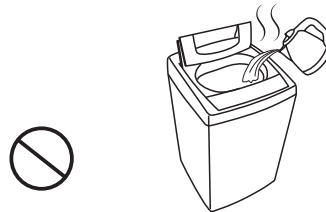

请勿在沼气池附近或其它含有易燃易爆气体的环境中使用洗衣机。

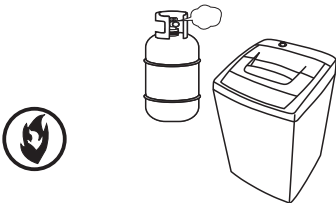

禁止洗涤沾有汽油、酒精等可燃性物质的衣物。

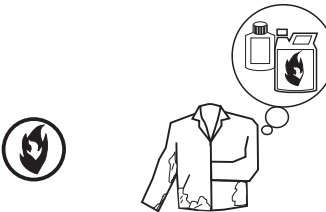

请勿在潮湿、雨淋的环境中使用，以免引起触电、起火等事故。

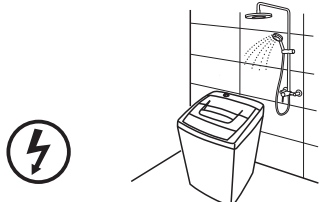

请勿用湿手插拔电源线插头，以防触电。

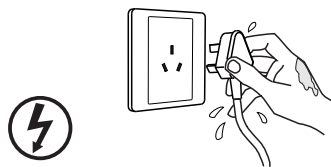

⚠ 注意

如果电源软线损坏，为了避免危险，必须由制造商、其维修部或类似部门的专业人员更换。

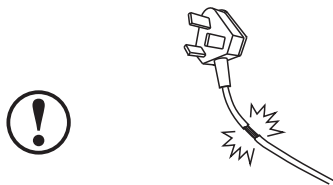

儿童或老弱人士只有在监护人的指导或帮助下方可使用本产品。

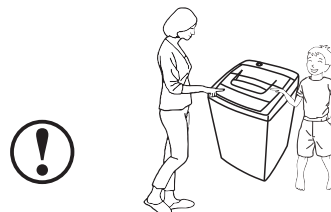

请使用220V，10A以上的有可靠接地的专用电源插座。

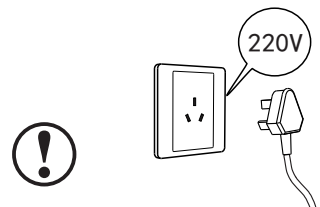

洗衣结束后，请拔出电源插头。拔出时勿拉扯电源线。

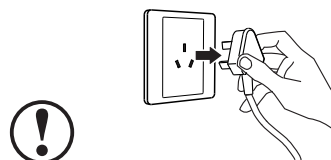

请定期清洁电源线插头，以防接触不良。

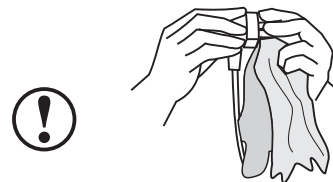

洗衣结束后，请务必关闭水龙头。

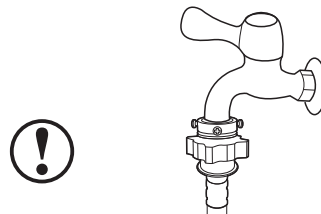

产品简介

各部件名称

● 提示

- 本说明书中的图形皆为示意图，所购产品外观请以实物为准。
- 使用随器具附带的新软管组件，旧软管组件不能重复利用。

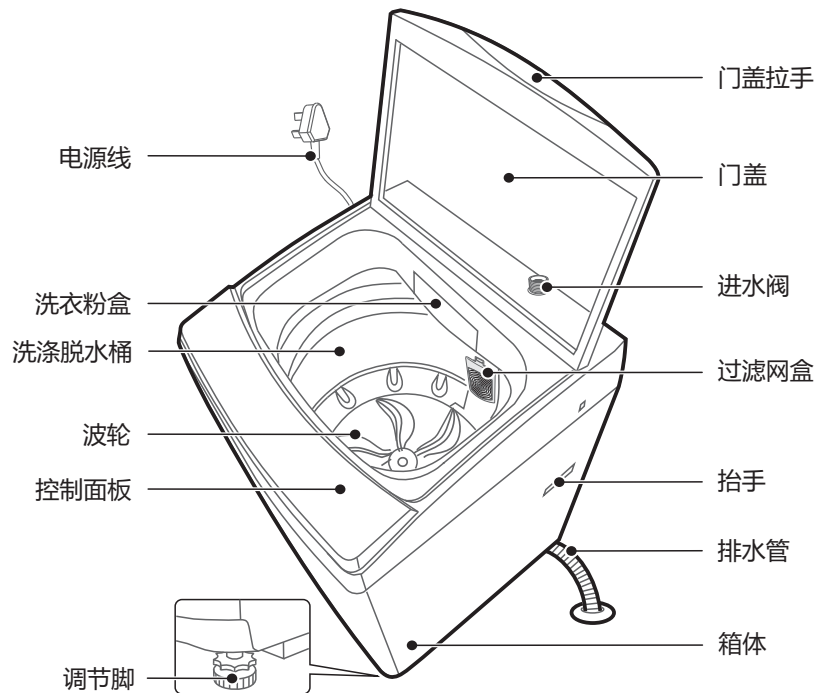

装箱单



进水管接头 X1



螺钉 X1



※ 防鼠盖 X1

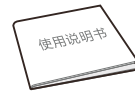

使用说明书 X1

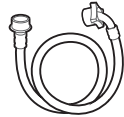

进水管 X1



※ 羽绒板 X1

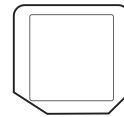

箱体底板 X1

备注：带※号的附件仅适用于部分机型。

控制面板按键说明

 本洗衣机羊毛洗程序已获得国际羊毛局 (The Woolmark Company) 授权。根据衣物标签上的洗护说明以及本洗衣机羊毛洗程序说明, 可以对可机洗羊毛产品进行洗涤。
 APPAREL CARE 洗衣机授权编号: M1430(MB80-6100WDQCG/MB80V50DQCG)
 M1637(MB90-6100WDQCG/MB90S61DQCG)
 M1720(MB100V31D/MB100VJ31D)

以MB80-6100WQCG机型控板为例说明:

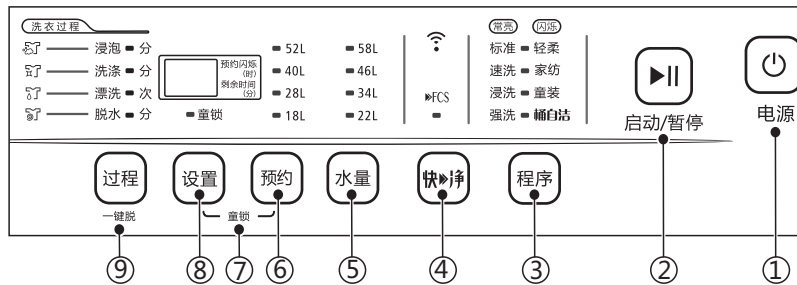

- ① 电源键: 连续按该键, 即可打开电源和关闭电源。
- ② 启动键: 具有启动与暂停的功能。连续按该键, 本机即在启动、暂停间切换。
- ③ 程序键: 启动前, 连续按该键, 选择相应的程序。选择标准、速洗、浸洗、强洗程序时指示灯为常亮状态; 选择轻柔 (羊毛)、家纺、童装、桶自洁程序时指示灯为闪烁状态。
- ④ 快净键: 选择所需程序后, 可按下快净键在原有程序上叠加快净功能 (快净灯亮), 可有效缩短洗衣时间, 满足洁净要求。如想取消此功能, 可再次按下快净键即可 (快净灯灭)。
- ⑤ 水量键: 按水量键可供用户选择、改变洗涤水量。
- ⑥ 预约键: 按预约键 (部分机型同时按预约上方的两个键即可), 可以选择预约时间, 24小时内可选。洗衣机会在选定的时间以后自动开始运行。
- ⑦ 童锁键: 按下启动键启动程序工作后, 可同时按下童锁上方的两个键启动童锁功能, 对已设定的程序进行锁定, 可避免儿童误操作带来不必要的麻烦。
- ⑧ 设置键: 按过程键选择浸泡、洗涤、漂洗或脱水单独过程后, 可按设置键分别设置浸泡、洗涤、脱水的时间或漂洗的次数。
- ⑨ 过程键: 连续按过程键可以选择单独洗衣过程或过程的组合。

备注: 部分机型的水流强度键, 可供用户选择水流的强弱; 洗涤水量键可供用户选择洗涤水量; 漂洗水量键可供用户选择漂洗水量。

使用说明

洗涤注意事项

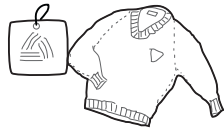

请查看衣物标签，确认是否适合机洗。



请将长带打结，纽扣扣好，拉链拉上。

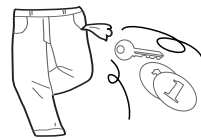

请务必将硬币、钥匙等硬物取出。

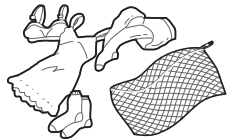

请将易缠绕及小件衣物放入网袋中洗涤。



请将易起球及长绒衣物翻转后再洗涤。

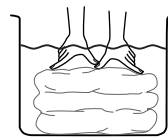

请将不易吸水的衣物用手压入水中。

用前须知

- 在您使用本机器前，请确保机器已经按照安装说明正确安装好。
- 打开电源键后，时间超过10分钟不启动洗衣机，电源将自动切断。
- 使用中必须关上门盖，否则洗衣机无法正常工作。
- 洗衣结束，蜂鸣器连续鸣叫6次后会自动切断电源。此时方可打开门盖，取出衣物。
- 本机使用的环境温度为（0-40）℃。若在0℃以下的环境中使用，可能会损坏进水阀和排水系统。如果本机放置在0℃或以下的环境中，则必须先将其移至室温环境中静置24小时后方可使用。

洗衣前的准备

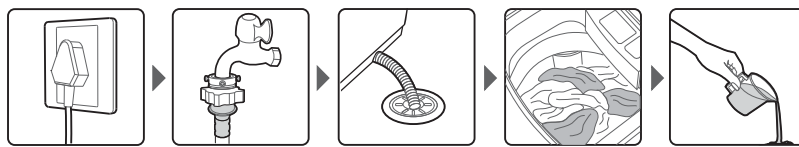

接通电源

打开水龙头

放下排水管

放入衣物

添加洗涤剂

洗衣程序的操作

标准洗衣程序的操作

打开电源后，按下启动键，标准程序即开始运行。带有自动称重功能的机型会按衣物投放量的多少，自动设置洗涤水量。



打开电源

启动

如果您想使用其它程序洗涤，在打开电源键后可按程序键进行选择，并按水量键选择合适的水量。

各机型洗衣程序的说明

- 速洗（快洗）程序，用于洗涤一般不太脏的衣物，用时较短。
- 浸洗程序，用于需要先进行衣物浸泡再洗涤的情况。
- 强洗程序，适合洗涤较大或较厚重的衣物。
- 轻柔（柔洗）程序，用于洗涤需轻柔洗涤的精细衣物。
- 羊毛程序，用于洗涤可机洗的羊毛衣物，最大洗涤量为2kg。
- 家纺程序，适合洗涤床单、毛巾被等大件家纺类织物，洗涤过程增加运动浸泡功能。
- 童装程序，适于洗涤儿童衣物。
- 羽绒程序，用于洗涤适合机洗的羽绒服（必须使用羽绒板）。
- 桶自洁程序，用于洗衣机内外桶清洁的程序，定期运行此程序可清洁洗衣桶。运行桶自洁程序时，不能在桶内放置衣物或者其他洗涤物。当打开电源，桶自洁灯出现自动闪烁或点亮，表示电脑板检测到洗衣机需进行清洁程序，提醒用户运行桶自洁程序。如用户不想运行该程序，按程序键选择其他程序运行，则自动取消提醒（非WiFi机型无提醒）。
- 自清洗程序，利用脱水时产生的强劲水流，刷洗衣机内外桶，降低污垢残留。

羽绒板的使用说明

洗涤适合机洗羽绒服时，请将羽绒板正面朝上放入桶内，卡入盖板凹槽中。洗涤完成后，下压羽绒板，使其脱离盖板凹槽，然后从桶内取出。

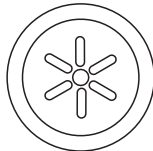

羽绒板



盖板凹槽



放置正确



盖板未放平

自编洗衣参数的操作

您可以根据实际需要，对洗涤水量、洗涤时间、漂洗次数、脱水时间、预约时间等各洗衣参数进行设置。操作如下：



备注：部分机型预约为组合键，水量分为洗涤水量和漂洗水量键。

洗衣过程的操作

您可以根据需要，设置洗、漂、脱的单独过程或过程的组合。操作如下：

一键脱水的操作



单独洗涤的操作



洗涤+漂洗的操作



备注：其它过程组合类上。

其它功能的说明

童锁功能

启动后，同时按童锁上方的两个键即可启动童锁功能，如需解锁，可再次同时按下这两个键即可。具体设定如下：



- 如果洗衣机在运行中门盖被打开，蜂鸣器蜂鸣，提示用户关上门盖。
- 启动童锁功能后，如果门盖打开 20 秒以上，则认为有安全隐患，就强制排掉桶内的水，蜂鸣器蜂鸣，数码窗显示“CL”。
- “CL”报警出现后，请关闭电源 5 秒后重开（其它键不起作用）。

智能配网介绍

整机上带有  图标的洗衣机设有WiFi智能控制功能，可以通过手机下载智能App实现远程操控。进入 <http://manual.midea.com/> 网站或扫描美的产品配网手册二维码，按操作指引下载安装智能App软件并进行配网。

⚠ 注意

- 手机固件保持最新版本，并剩余足够的存储空间。
- 若家庭网络密码更改，请重新进行配网连接。
- 若洗衣机已经配网成功，App显示“设备未开机”状态，请点击App操作页面上的“开关”，启动洗衣机。



美的产品配网手册

洗衣粉洗涤剂的使用

● 提示

- 洗衣粉、洗涤剂的详细使用方法与使用量，请参考各品牌的使用说明。

请将洗衣粉放置在洗衣粉盒中（预约洗时必须放置其中），也可直接投放在洗衣机桶中。请根据衣物量的多少和脏污程度投放适量的洗衣粉，过多不仅浪费，而且对清洗十分不利。

带有洗涤剂投放口的机型，请将洗涤剂由投放口倒入。

清洁保养

清洁洗衣机

洗衣结束后，请拔下电源线插头，关闭自来水龙头。用干燥的软布擦 洗衣机。若箱体脏污，请使用中性洗涤剂，不可用汽油、酒精等挥发性物品擦 。

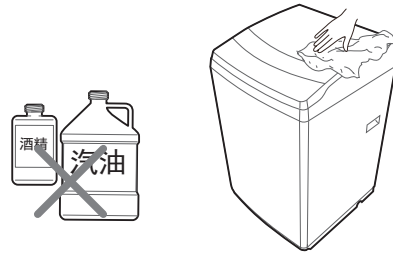

清洁过滤网袋

本机特设循环水流，当水位达到一定高度时，洗涤过程中的部分绒屑会被收集到过滤网袋中。请定期清理过滤网袋中的绒屑。具体操作方法如下：

- 1 按下舌簧，向外拉出过滤网盒。
- 2 取出过滤网袋并清洗干净。
- 3 将装好过滤网袋的过滤网盒归位。

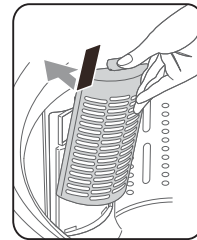
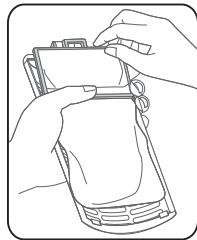
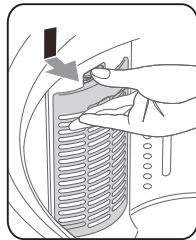

清理进水阀过滤网

进水阀过滤网被污物堵 后会引起进水不畅或不进水，应定期旋下进水管接头，用刷子将过滤网污物清理干净。



安装说明

安装底板

△ 注意

- 严禁放在泡沫底垫上试机或洗涤。

将洗衣机向后倾斜一定角度，把箱体底板插入洗衣机底座插槽内，推入到底。用随机所带的螺钉把箱体底板固定在箱体底座上。

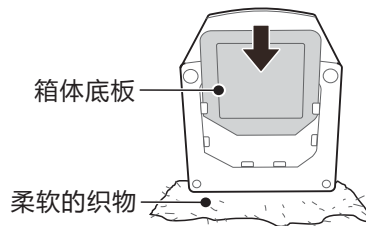

放置洗衣机

洗衣机安放地面必需坚实、平整，地面倾斜或不平会造成洗衣桶倾斜，出现撞击箱体现象。



倾斜的地面



不平稳的地面



泡沫底垫

调平洗衣机

如果洗衣机不水平时，请将调节脚侧稍微抬起，松开锁紧旋钮，然后旋转可调脚来调整洗衣机，使其水平。调整完毕后，必须旋紧锁紧旋钮。

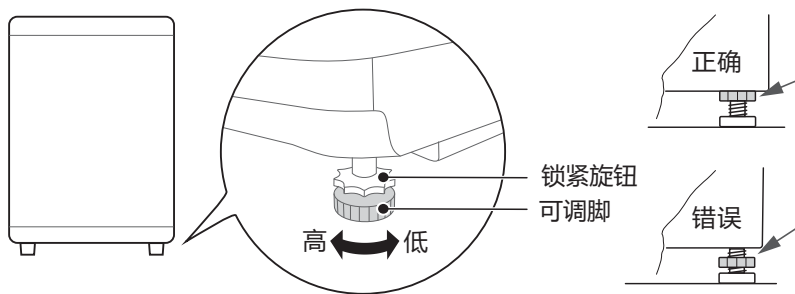

排水管的设定

请正确放置排水管，保持其排水通畅，不要挤压排水管。排水管放置高度如有弯曲不应超过10厘米。若需加长排水管，其长度不能超过3米。请将洗衣机略微倾斜，然后把防鼠盖插入排水管出口的另一端。防鼠盖只适应于排水管可以换向的机型。

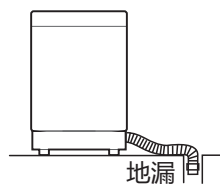

放置正确

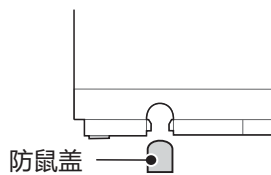

安装防鼠盖

排水管的换向

将洗衣机平放在柔软的织物上，然后把排水管从底座一侧的卡槽中取出压入另一侧的卡槽中。

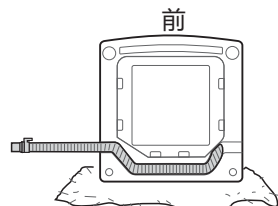

右侧安装示意

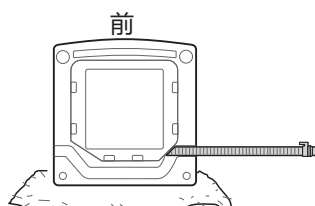

左侧安装示意

安装进水管

水龙头的选用

请选用合适的水龙头，水龙头前端长度应在16毫米以上，其出口端面要平整，若不平整，请用锉刀锉平，以免漏水。

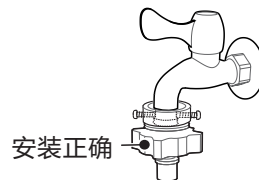

备注：不要直接在洗衣机专用水龙头的转接头上安装连接座。如果用户已有洗衣机专用水龙头，为防止脱落漏水，请拧下转接头后，再按照下一页中正确的方式连接进水管与水龙头。

连接进水管与水龙头

- 1 旋松紧固螺母，使螺纹出约 5 毫米。

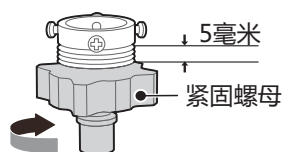

- 2 旋松四螺钉，如水龙头口径偏大可将圈取下。

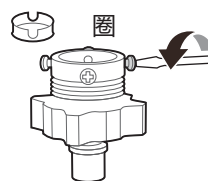

- 3 连接座对准水龙头中心，将螺钉锁紧在水龙头上。

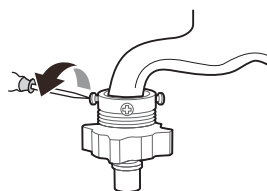

- 4 逆时针旋紧紧固螺母，以防水龙头漏水。

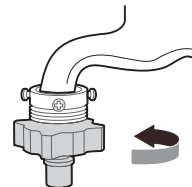

- 5 下压进水管滑套，然后将进水管插入连接座。

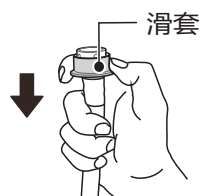

- 6 完成进水管与水龙头的连接。

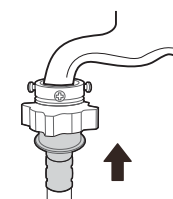

连接进水管与洗衣机

⚠ 注意

- 安装完毕后，请打开水龙头，检查是否漏水。
- 将进水管的另一端旋紧在洗衣机进水阀接头上（内有橡胶密封垫圈）。
- 旋紧紧固螺帽时应用力均匀，且不能过于用力扭动进水管，以防进水管接头断裂。

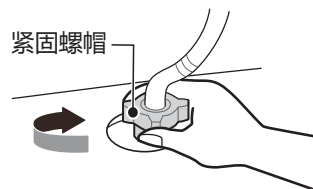

服务指南

故障的诊断

洗衣机出现异常无法运行时，请进行下列检查并处理修正。

| |
|------|
| 安全警示 |
| 产品简介 |
| 使用说明 |
| 清洁保养 |
| 安装说明 |
| 服务指南 |

| 故障现象 | 检查事项 |
|--------------------------|----------------------------------|
| 不进水 | • 是否停电或保险丝烧断。 |
| | • 是否停水或水压太低。 |
| | • 是否已将进水管接妥，且将水龙头打开。 |
| | • 进水阀上的过滤网是否被污物堵。 |
| | • 进水阀线圈是否损坏。（进水阀通电后有轻微电磁声，属正常现象） |
| • 按下电源开关后，是否未按下[启动/暂停]键。 | |
| 无洗涤 | • 是否停电或电源保险丝烧断。 |
| | • 是否电源电压太低。 |
| 排水异常 | • 进水量是否达到所需水位。（没达到设定水位，洗衣机不会工作） |
| | • 是否已将排水管放下。 |
| | • 排水管末端是否浸在水中或被密封在下水道中。 |
| | • 排水阀座内橡皮密封圈是否被污物堵。 |
| 脱水异常 | • 排水管是否高于地面15厘米以上。 |
| | • 延长排水管是否长于3米或直径过细。 |
| | • 门盖是否关上。 |
| | • 衣物是否挤在桶体一边或衣物放置过量。 |
| | • 洗衣机是否放置不稳或倾斜放置（地面不平整）。 |
| | • 电动机皮带是否过松。 |

下列现象并非洗衣机故障。

| 状 态 | 原 因 |
|--------------------------------|---|
| 初次使用时排水管有水流出。 | 这是工厂性能测试时的残余水。 |
| 洗涤过程中补水。 | 洗涤过程中一旦水位下降，就会自动补水。 |
| 搬动洗衣机，机内有水声。 | 全自动洗衣机平衡结构中平衡液的声音。 |
| 脱水后，衣物没有完全甩干。 | 厚重的衣物会有脱水不均匀现象产生。 |
| 在脱水过程中，突然出现脱水终止，并出现进水、漂洗等洗衣现象。 | 洗涤物偏向一侧，安全开关启动，进行补水，搅拌运行，偏向消除后再脱水。连续修正三次未解除，蜂鸣器将会报警，此时只需打开门盖将洗涤物放平即可。 |



异常显示及处理

| 显示 | 原因 | 处 理 方 法 |
|--------|---------|--------------------------|
| E 1 | 进水超时 | 1. 打开水龙头 2. 水压太低，设法加大进水量 |
| E2 | 排水超时 | 将排水管放下或设法清理堵 物 |
| E3 | 门盖没关好 | 关上洗衣机门盖 |
| E4 | 洗涤物偏在一边 | 把洗涤物均匀地放置在桶的四周 |
| CL | 童锁门开报警 | 关闭电源5秒后重开 |
| C0-C8 | 其它异常 | 1. 关闭电源5秒后重开 2. 报修 |
| F 1-F8 | 其它异常 | 1. 关闭电源5秒后重开 2. 报修 |

能效测试程序的说明

全载能效测试时，按下电源键，长按程序键5秒后，即进入全载能效程序待洗，再按启动键开始运行能效等级测试程序。

进入全载能效程序待洗状态下，按一下水量键，进入半载能效程序待洗。再按启动键开始运行能效等级测试程序。

在待洗状态下，按水量键可进行全载、半载能效测试程序的切换。

备注：MB100V31D、MB100VJ31D机型长按设置键进入全载能效程序待洗，在全载待洗状态下，按洗涤水量键进入半载能效程序待洗。

规格及技术参数

| 整机型号 | 额定容量 (kg) | 额定功率 (W) | 机器净重 (kg) | 能效等级 (级) | 外形尺寸 (宽X厚X高)mm | 洗涤/脱水噪声 dB (A) |
|------------------|-----------|----------|-----------|----------|----------------|----------------|
| MB80-6100WQCG | 8.0 | 480 | 36 | 2 | 550X565X925 | 62/67 |
| MB90-6100WQCG | 9.0 | 480 | 39 | 2 | 550X565X960 | 62/67 |
| * MB80-6100WDQCG | 8.0 | 390 | 36 | 1 | 550X565X925 | 62/67 |
| * MB90-6100WDQCG | 9.0 | 390 | 40 | 1 | 550X565X960 | 62/67 |
| * MB80V50DQCG | 8.0 | 390 | 36 | 1 | 550X565X925 | 55/62 |
| * MB100V50QC | 10.0 | 500 | 40 | 2 | 580X596X968 | 56/66 |
| * MB100V31D | 10.0 | 390 | 40 | 1 | 580X596X968 | 55/62 |
| MB100V31 | 10.0 | 480 | 39 | 2 | 580X596X968 | 56/66 |
| MB100VJ31 | 10.0 | 480 | 39 | 2 | 580X596X968 | 56/66 |
| * MB90S61DQCG | 9.0 | 390 | 37 | 1 | 550X565X960 | 55/62 |
| * MB100VJ31D | 10.0 | 390 | 40 | 1 | 580X596X968 | 55/62 |

备注：1. 所有机型的额定电源为：220V~ / 50Hz，使用水压为：0.03-1.0MPa。

2. 带“*”机型噪音测试程序为标准，洗涤时间和脱水时间调节至最长，水位调节到最高，其他参数为系统默认，不调节。

售后服务

- 本产品三包按照国家三包规定执行。
- 免费服务范围：一般家庭使用的全自动洗衣机，用户凭发票及包修凭证享有整机免费包修三年的服务。非家庭使用的洗衣机（如：洗衣房、洗浴中心、学校、部队、医院、公寓、酒店、招待所、企业等团体使用或营利用途），用户凭发票及包修凭证享有整机免费包修三个月，主要零部件（如：电机、电脑板、牵引器、离合器、电容器、电磁铁、电源开关、水位开关、臭氧发生器、气泡发生器、紫外线杀菌器、进水阀、排水泵、联动开关、线束）免费包修一年的服务。
- 对下列情况我们实行有偿服务：用户因使用、维护、保管不当而造成损坏的；因异常电压、火灾等外部原因损坏的；自行或非承担三包修理者拆卸造成损坏的；超过“三包”有效期的；涂改发票或无购机发票和包修凭证的；包修凭证的产品型号和制造编码与所修理产品不符或涂改的；等外品销售的洗衣机（以正规销售渠道的发票为准）除不洗涤、不脱水或漏电故障外，不予包修；因不可抗力造成损坏的。
- 如需相关咨询和服务，请拨打全国服务热线：400-8899-315，我们将竭诚为您服务。



包修卡

型号：

机器编号：

| | | | | | |
|------|------|-------|------|------|--|
| 用户姓名 | | 地址 | | | |
| 购机商店 | | 发票号 | | 购买日期 | |
| 检修日期 | 检修记录 | 更换零部件 | 维修人员 | 客户确认 | |
| | | | | | |
| | | | | | |
| | | | | | |



合格证

检验员： 合格

检验日期： 见条形码

安全警示

产品简介

使用说明

清洁保养

安装说明

服务指南

型号:

MB80-6100WQCG
MB90-6100WQCG
MB80-6100WDQCG
MB90-6100WDQCG
MB80V50DQCG
MB100V50QC
MB100V31D
MB100V31
MB100VJ31
MB90S61DQCG
MB100VJ31D

TEL 400-8899-315

生产者：合肥美的洗衣机有限公司

生产者地址：合肥市高新区玉兰大道88号

网址：www.midea.com

版本号：V5.5

物料编号：16138000008381

执行标准：GB12021.4 GB4343.1 GB4706.24 GB19606
GB17625.1 GB4706.1 GB/T 4288