



# 电脑全自动洗衣机

使用说明书

TB90Q588CLG



微信服务二维码

使用产品前请仔细阅读本使用说明书，并请妥善保管

# 目录

---

## 安装说明

各部件名称.....	2
安装洗衣机.....	3

## 快速入门

快速入门.....	6
-----------	---

## 安全警示

安全警示.....	7
-----------	---

## 使用说明

洗涤注意事项.....	10
洗衣粉洗涤剂的使用.....	10
控制面板操作说明.....	11
个性化洗衣程序的设置.....	12
洗衣过程的操作.....	13
其他功能的说明.....	14

## 服务指南

清洁保养.....	15
故障的诊断.....	16
规格及技术参数.....	17
售后服务.....	18
包修卡.....	18

# 安装说明

## 各部件名称

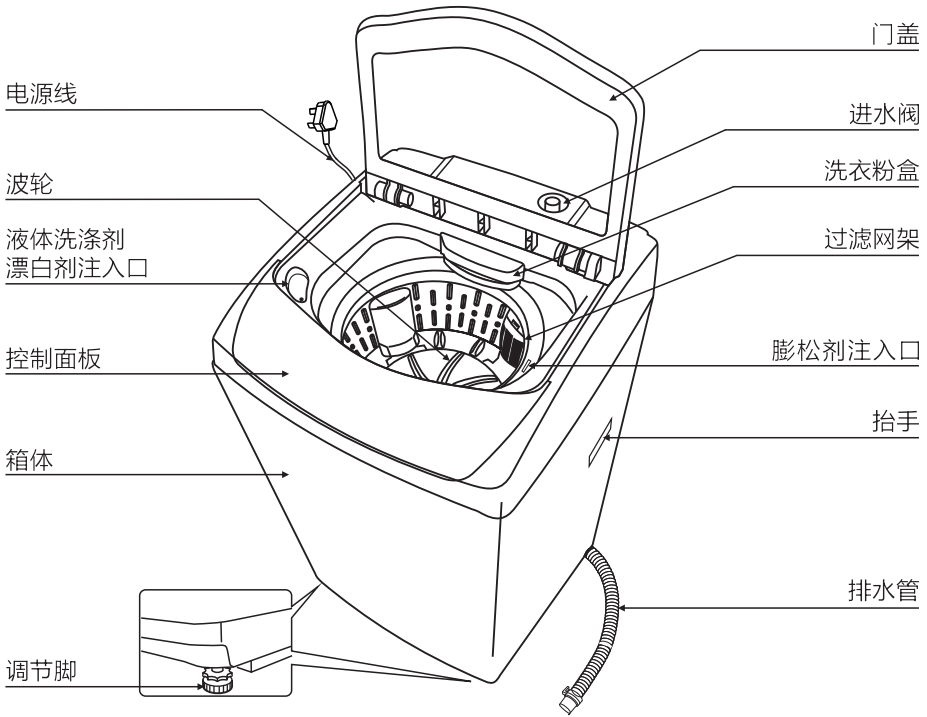

- 使用随器具附带的新软管组件，旧软管组件不能重复利用。
- 本说明书中的图形皆为示意图，所购产品外观请以实物为准。

## 附件



进水管接头 X1



螺钉 X1



※ 防鼠盖 X1

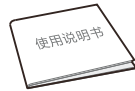

使用说明书 X1

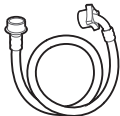

进水管 X1

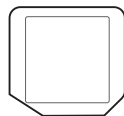

箱体底板 X1

备注：带※号的附件仅适用于部分机型。

# 安装洗衣机

## 拆除包装安装底板

- 拆除包装，打开洗衣机门盖，取出附件。
- 将洗衣机向后倾斜一定角度，把箱体底板插入洗衣机底座插槽内，推入到底。用随机所带的螺钉把箱体底板固定在箱体底座上。
- 严禁放在泡沫底垫上试机或洗涤。

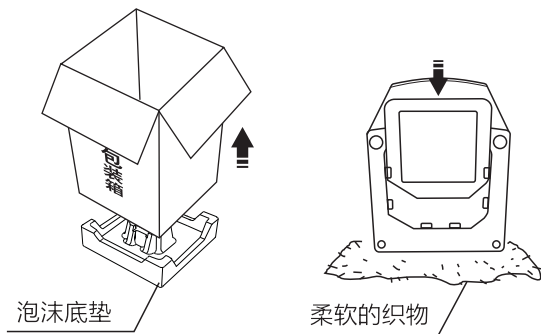

## 洗衣机的放置

洗衣机安放地面必需坚实、平整，地面倾斜或不平会造成洗衣桶倾斜，出现撞击箱体现象。



坚实平整的地面



倾斜的地面



不平稳的地面



泡沫底垫

## 调节脚的调整

1. 松开锁紧旋钮
2. 调整调节脚至合适位置
3. 旋紧锁紧旋钮

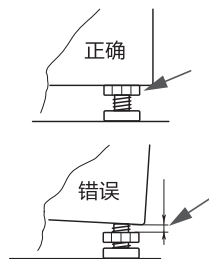
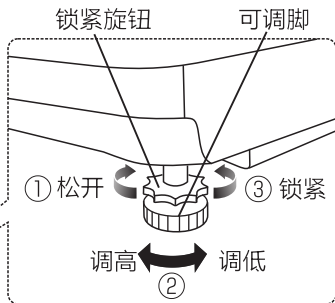
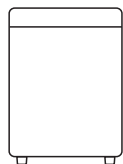

注意：调节底脚后必须锁紧旋钮。

## 排水管的放置

请正确放置排水管，保持其排水通畅，不要挤压排水管。排水管放置高度如有弯曲不应超过10厘米。若需加长排水管，其长度不能超过3米。

请将洗衣机略微倾斜，然后把防鼠盖插入排水管出口的另一端。防鼠盖只适用于排水管可以换向的机型。

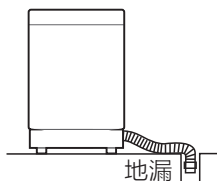

放置正确

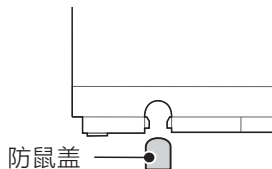

安装防鼠盖

## 排水管的换向

如排水管出水方向与地漏位置不一致，可通过改变排水管出水方向进行调整。调整时，请将洗衣机平放在柔软的织物上。不同机型的排水管换向示意如下：

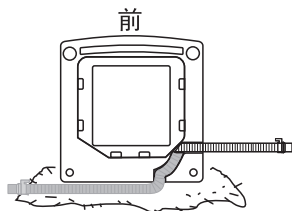
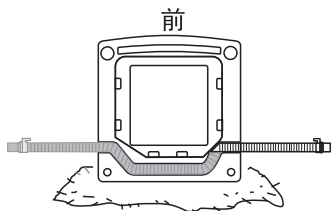

## 水龙头的选用

请选用合适的水龙头，水龙头前端长度应在16mm以上，其出口端面要平整，若不平整，请用锉刀锉平，以免漏水。

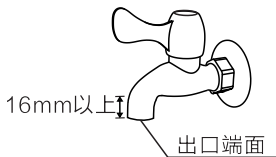

注：不要直接在洗衣机专用水龙头的转接头上安装连接座。如果用户已有洗衣机专用水龙头，为防止脱落漏水，请拧下转接头后，再按照下一页中正确的方式连接进水管与水龙头。

# 进水管与水龙头的连接

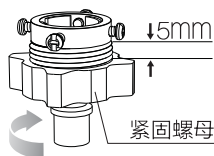

1. 旋松紧固螺母，使  
螺纹露出约5毫米。

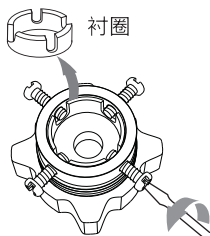

2. 旋松四颗螺钉，如水龙  
头口径偏大可取下衬圈。

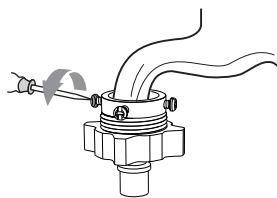

3. 将连接座套在水龙头  
上，均匀拧紧螺钉。

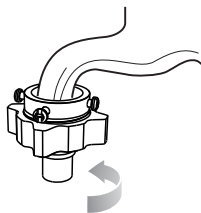

4. 旋紧紧固螺母。



5. 下压滑套，将进水管  
插入连接座。

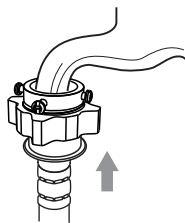

6. 连接完成

# 进水管与洗衣机的连接

- 将进水管的另一端旋紧在洗衣机进水阀接头上。
- 旋紧紧固螺帽时应用力均匀，且不能过于用力扭动进水管，以防进水管接头断裂。

注：安装完毕后，请打开水龙头，检查是否漏水。

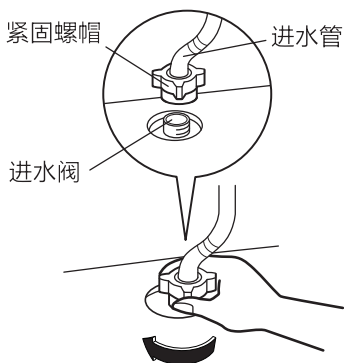

# 快速入门

- 在您使用本机器前，请确保机器已经按照安装说明正确安装好。
- 本机使用的环境温度为（0-40）℃。若在0℃以下的环境中使用，可能会损坏进水阀和排水系统。如果本机放置在0℃或以下的环境中，则必须先将其移至室温环境中静置24小时后方可使用。

## 一.洗衣准备

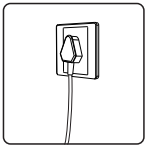

接通电源

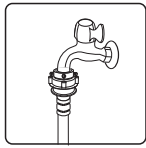

打开水龙头

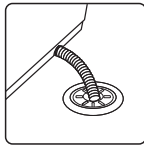

放下排水管

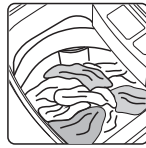

放入衣物



添加洗涤剂

## 二.开始洗衣



打开电源

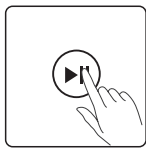

启动

- 用户打开电源后，按下启动/暂停键，标准程序即开始运行。带有自动称重功能的机型会按衣物投放量的多少，自动设置洗涤水量。
- 打开电源键后，时间超过10分钟不启动洗衣机，电源将自动切断。
- 使用中必须关上门盖，否则洗衣机无法正常工作。

## 三.洗衣结束

- 洗衣结束，蜂鸣器连续鸣叫6次，并自动切断电源。此时可打开门盖，取出衣物。

# 安全警示

使用过程中，请重点关注安全注意事项内容，并运用生活常识谨慎操作。对因使用不当造成的损失，本公司不承担相关责任。

对无视安全注意事项内容，错误操作可能导致的危害或损伤程度，用下列图标进行分类说明。

 **警告** 违反标识事项时有可能造成较严重的人身伤亡。

 **注意** 违反标识事项时有可能造成轻微的人身伤害或物品损害。

对要求遵守的事项，用下列图标进行分类说明。

	该图标提示必须执行的事项。		该图标提示有可能会触电。
	该图标提示禁止操作的事项。		该图标提示有可能会发生火灾。

## 警告

请勿自行修理、拆装洗衣机。



请勿让幼儿攀爬洗衣机，或探视工作中的内桶，以免发生意外。



请勿将手伸入转动着的脱水桶内，以免扭伤手臂。



请勿将干冰、汽油或其它易燃易爆物品存放在洗衣机内。

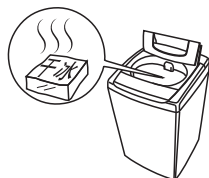



# 警告

请勿在洗衣机上放置燃着的蜡烛、蚊香等火源或电吹风等发热源。

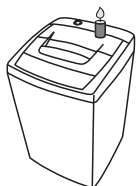

请勿在洗衣机中洗涤雨衣、渔衣等防水类、蓬松类或易浮起的衣物。

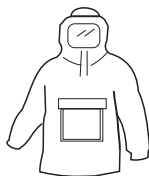

擦拭时，请勿用水直接冲洗本机。

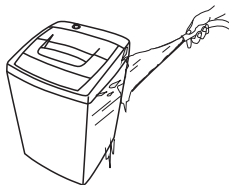

严禁在洗衣机上放坐小孩或堆置重物。



切勿在一次洗涤中同时加入氯漂白剂、氨水或酸性物质（例如醋）。



用温水洗涤时，水温请勿超过50℃。



请勿在沼气池附近或其它含有易燃易爆气体的环境中使用洗衣机。

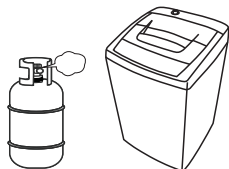

禁止洗涤沾有汽油、酒精等可燃性物质的衣物。



请勿在潮湿、雨淋的环境中使用，以免引起触电、起火等事故。



请勿用湿手插拔电源线插头，以防触电。

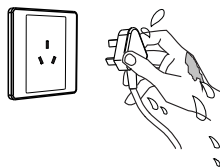

## ⚠ 注意

如果电源软线损坏，为了避免危险，必须由制造商、其维修部或类似部门的专业人员更换。

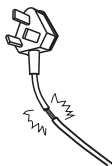

儿童或老弱人士只有在监护人的指导或帮助下方可使用本产品。



请使用220V，10A以上的有可靠接地的专用电源插座。

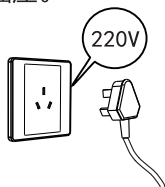

洗衣结束后，请拔出电源插头。拔出时勿拉扯电源线。

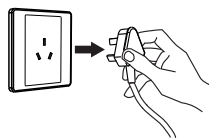

请定期清洁电源线插头，以防接触不良。



洗衣结束后，请务必关闭水龙头。

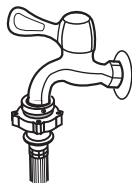

# 使用说明

## 洗涤注意事项

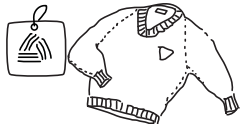

请查看衣物标签，确认是否适合洗衣机洗涤。

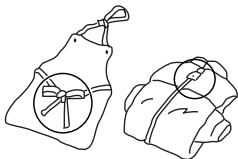

将长带打结，纽扣扣好，拉链拉上。



洗衣时务必将硬币、钥匙等硬物取出。



表面易起球衣物和长绒毛衣物，请翻转后再洗涤。

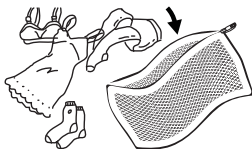

丝袜、文胸等小件衣物，请放入网袋中洗涤。

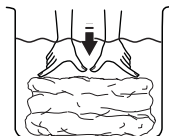

不易吸水的衣物请用手压入水中。

## 洗衣粉洗涤剂的使用

### 洗衣粉的使用

请将洗衣粉放置在洗衣粉盒中（预约洗时必须放置其中），也可直接投放在洗衣机的桶中。请根据衣物量的多少和脏污程度投放适量的洗衣粉，过多不仅浪费，而且对清洗十分不利。

### 洗涤剂的使用

用户可根据需要，将洗涤剂、漂白剂、膨松剂由对应的注入口缓慢倒入。如膨松剂注入口位置不适时，可将脱水桶顺时针旋转改变其注入口的位置。

爱心提示：洗衣粉、各洗涤剂的详细使用方法与使用量，请参考各品牌的使用说明。

# 控制面板操作说明

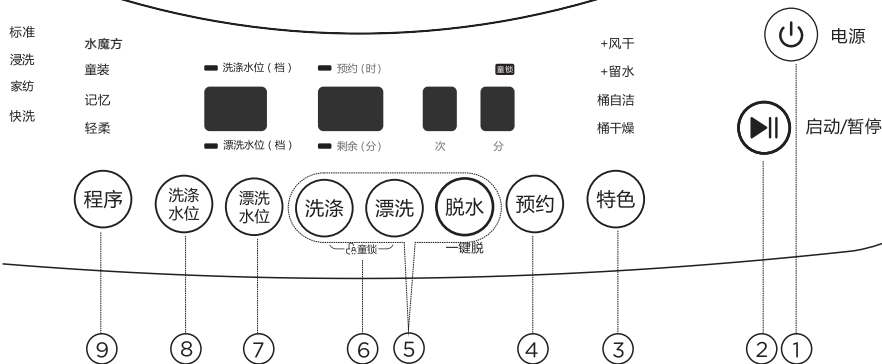

1. 电源键，连续按该键，即可打开电源或关闭电源。
2. 接通电源后，按下此键洗衣机开始运行。如在运行时按下此键，则洗衣机将暂停。
3. 按特色键可选择桶自洁、桶干燥程序。按程序键选择主洗衣程序后，如需增加风干或留水功能，可按此键进行选择。
4. 按预约键，选择预约时间，洗衣机会在选定的时间以后自动开始运行。
5. 选择洗衣程序后，洗涤时间、漂洗次数、脱水时间有默认值，按先涤、漂洗、脱水键可以调节其数值。当选择羊毛、快洗或桶自洁程序时，洗、漂、脱参数不可选。
6. 启动后，同时按下洗涤、漂洗键启动童锁功能，对已设定的程序进行锁定，可避免因儿童误操作所带来的不必要的麻烦。如需解锁可再次同时按下此二键即可。
7. 按漂洗水位键后，用户可根据需要对漂洗水量进行设置。
8. 按洗涤水位键后，用户可根据需要对洗涤水量进行设置。
9. 本机接通电源后便处于标准洗衣状态。用户可根据衣物的种类及脏污程度，按程序键选择所需的程序。

# 个性化洗衣程序的设置

用户可根据实际需要，选择洗衣程序，并对洗涤时间、漂洗次数、脱水时间、洗涤水量、预约时间等各洗衣参数进行设置。



1. 打开电源



2. 选择程序



3. 选择洗涤、漂洗水量



4. 选择洗、漂、脱参数



5. 选择预约时间



6. 启动

## 各机型洗衣程序的说明

- 浸洗程序，用于需要先进行衣物浸泡再洗涤的情况。
- 家纺程序，适合洗涤床单、毛巾被等大件家纺类织物。
- 快洗程序，用于洗涤一般不太脏的衣物，用时较短，显示时间不包含进排水时间。
- 水魔方程序，适合洗涤衬衣、棉毛织物，可明显降低衣物缠绕。
- 童装程序，适合洗涤儿童衣物。
- 记忆程序，可记住用户设置的各洗衣参数，如水量、洗涤时间、漂洗次数等。按下启动\暂停键记忆生效，下次开机选择记忆程序时，会出现上次选择的各种状态。
- 柔洗程序，用于洗涤质地较薄或较干净的衣物，水流较弱。
- 桶自洁程序，用于洗衣机内外桶清洁的程序，定期运行此程序可清洁洗衣桶。运行桶自洁程序时，不能在桶内放置衣物或者其他洗涤物。
- 桶干燥程序，洗涤结束后，运行桶干燥程序可除去洗涤桶的水气，抑制黑霉的生成。至少每周运行一次该程序，运行前请关上门盖。

# 洗衣过程的操作

用户可根据需要，自由设置洗、漂、脱的单独过程或过程的组合。具体操作如下：

## 一键脱水



1. 打开电源



2. 按下脱水键



3. 启动

## 单独洗涤



1. 打开电源



2. 使脱水时间为零



3. 选择洗涤时间



4. 启动

## 洗涤+漂洗



1. 打开电源



2. 使脱水时间为零



3. 选择洗涤时间



4. 选择漂洗次数



5. 启动

注：其它过程组合类上。

# 其他功能的说明

用户根据实际需要，按特色键选择增加风干或留水功能，具体操作如下：



1. 打开电源



2. 选择程序



3. 选择特色功能



4. 启动

## 附加功能的说明

- + 风干功能，最后一次脱水结束之后即进入风干过程，可有效缩短衣物凉晒的时间。
- + 留水功能，最后一次漂洗后洗衣机不脱水，用户取出洗涤物后，可再次利用该漂洗水洗涤其它衣物。

# 服务指南

## 清洁保养

### 洗衣机的清洁

洗衣结束后，请拔下电源线插头，关闭自来水龙头，用干燥的软布擦拭洗衣机。若箱体脏污，请使用中性洗涤剂，不可用汽油、酒精等挥发性物品擦拭。

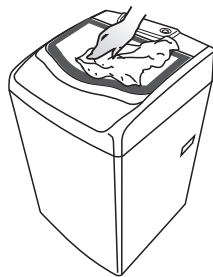

### 过滤网的清理

如有进水不畅或不进水，请拧下进水管接头并清理过滤网。建议每月清理一次。

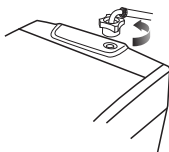

1. 拧下进水管

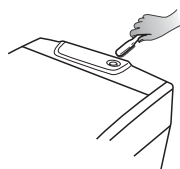

2. 清理过滤网

### 过滤网袋的清洗

请定期取下过滤网袋，清洗其中的绒屑。具体操作方法如下：

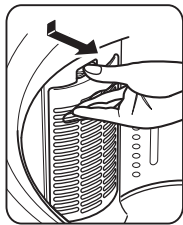

按下舌簧，向外拉出过滤网盒。

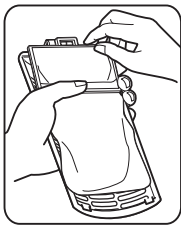

从过滤网盒内取出过滤网袋。

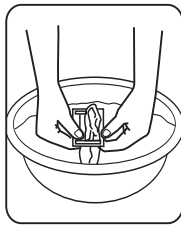

将过滤网袋反向拉出并清洗干净。

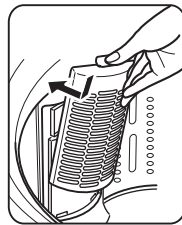

将装好过滤网袋的过滤网盒归位。



# 故障的诊断

洗衣机出现异常无法运行时，请进行下列检查并处理修正。

故障现象	检查事项
不进水	<ul style="list-style-type: none"> <li>- 是否停电或保险丝烧断。</li> <li>- 是否停水或水压太低。</li> <li>- 是否已将进水管接妥，且将水龙头打开。</li> <li>- 进水阀上的过滤网是否被污物堵塞。</li> <li>- 进水阀线圈是否损坏。（进水阀通电后有轻微电磁声，属正常现象）</li> <li>- 按下电源开关后，是否未按下[启动/暂停]键。</li> </ul>
无洗涤	<ul style="list-style-type: none"> <li>- 是否停电或电源保险丝烧断。</li> <li>- 是否电源电压太低。</li> <li>- 进水量是否达到所需水位。（没达到设定水位，洗衣机不会工作）</li> </ul>
排水异常	<ul style="list-style-type: none"> <li>- 是否已将排水管放下。</li> <li>- 排水管末端是否浸在水中或被密封在下水道中。</li> <li>- 排水阀座内橡皮密封圈是否被污物堵塞。</li> <li>- 排水管是否高于地面15厘米以上。</li> <li>- 延长排水管是否长于3米或直径过细。</li> </ul>
脱水异常	<ul style="list-style-type: none"> <li>- 门盖是否关上。</li> <li>- 衣物是否挤在桶体一边或衣物放置过量。</li> <li>- 洗衣机是否放置不稳或倾斜放置（地面不平整）。</li> <li>- 电动机皮带是否过松。</li> </ul>

## 非故障说明

状 态	原 因
初次使用时排水管有水流出。	这是工厂性能测试时的残余水。
洗涤过程中补水。	洗涤过程中一旦水位下降，就会自动补水。
搬动洗衣机，机内有水声。	全自动洗衣机平衡结构中平衡液的声音。
脱水后，衣物没有完全甩干。	厚重的衣物会有脱水不均匀现象产生。
在脱水过程中，突然出现脱水终止，并出现进水、漂洗等洗衣现象。	洗涤物偏向一侧，安全开关启动，进行补水，搅拌运行，偏向消除后再脱水。



# 异常显示及处理

显示	原因	处理方法
E1	进水超时	1. 打开水龙头 2. 水压太低, 设法加大进水量
E2	排水超时	将排水管放下或设法清理堵塞物
E3	门盖没关好	关上洗衣机门盖
E4	洗涤物偏在一边	把洗涤物均匀地放置在桶的四周
其它	异常	1. 关闭电源5秒后重开 2. 报修

## 规格及技术参数

### 通用参数

额定电源	220V~/50Hz	洗涤噪声	≤62dB(A)(声功率级)
使用水压	0.03-1MPa	脱水噪声	≤66dB(A)(声功率级)

### 其他参数

整机型号	额定容量 (kg)	额定功率 (W)	外形尺寸 (宽X厚X高)mm	机器净重 (kg)	能效等级 (级)
TB90Q588CLG	9.0	480	550X565X960	38	2

# 售后服务

- 本产品三包按照国家三包规定执行。
- 免费服务范围：一般家庭使用的全自动洗衣机，用户凭发票及包修凭证享有整机免费包修三年的服务。非家庭使用的洗衣机（如：洗衣房、洗浴中心、学校、部队、医院、公寓、酒店、招待所、企业等团体使用或营利用途），用户凭发票及包修凭证享有整机免费包修三个月，主要零部件（如：电机、电脑板、牵引器、离合器、电容器、电磁铁、电源开关、水位开关、臭氧发生器、气泡发生器、紫外线杀菌器、进水阀、排水泵、联动开关、线束）免费包修一年的服务。
- 对下列情况我们实行有偿服务：用户因使用、维护、保管不当而造成损坏的；因异常电压、火灾等外部原因损坏的；自行或非承担三包修理者拆卸造成损坏的；超过“三包”有效期的；涂改发票或无购机发票和包修凭证的；包修凭证的产品型号和制造编码与所修理产品不符或涂改的；等外品销售的洗衣机（以正规销售渠道的发票为准）除不洗涤、不脱水或漏电故障外，不予包修；因不可抗力造成损坏的。
- 如需相关咨询和服务，请拨打全国服务热线：400-8228-228，我们将竭诚为您服务。

# 包修卡

型号：

机器编号：

用户姓名		地址			
购机商店		发票号		购买日期	
检修日期	检修记录	更换零部件	维修人员	客户确认	

# 能效测试程序的说明

- 全载： 1.按电源键                      2.按程序键 5 秒后，标准程序灯闪亮                      3.按启动/暂停键  
 半载： 1.按电源键                      2.按程序键 5 秒后，标准程序灯闪亮                      3.按洗涤水量键  
           4.按启动/暂停键

执行标准: GB12021.4 GB17625.1 GB4343.1 GB4706.24 GB/T 4288 GB4706.1 GB19606

**TEL 400-8228-228**

生产者：无锡小天鹅股份有限公司  
生产者地址：无锡市国家高新技术开发区长江南路18号  
网址：[www.littleswan.com](http://www.littleswan.com)  
版本号：**V3.1**  
物料编号：**16138000008745**

**合格证**

检 验 员 \_\_\_\_\_ 合格 \_\_\_\_\_

检验日期 \_\_\_\_\_ 见条形码 \_\_\_\_\_