

除霾新风机

使用安装说明书



微信扫一扫，服务立马到

使用前请仔细阅读本说明书，并妥善保管

目录

产品简介	产品附件	1
	产品示意图	1
安全警示	注意事项	3
使用说明	线控器操作说明	6
	使用方法及使用条件	7
	主要参数	8
清洁保养	滤网更换	9
	电控、电机检查与维修	9
安装说明	安装注意事项	11
	安装位置选定	11
	安装与维修所需空间	11
	安装尺寸	12
	电器安全要求	14
服务指南	服务指引	16
	登记说明	17
	包修卡	18
	环保清单	21
	安装监督卡	22

产品简介

产品附件



使用安装说明书 X1
请务必交给用户

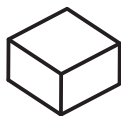

线控器盒 X1

产品示意图

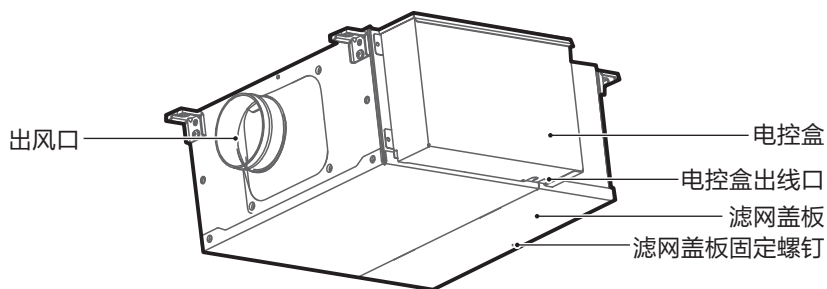

△注意

此说明书所有图示只为解释目的，其外观、功能和实物不一致时，请以实物为准。

安全警示

⚠ 注意

本节描述了安全事项的内容及重要性，以防止对使用者或他人造成人身伤害或财产损失。请在充分理解下面内容（标志、图标）的基础上阅读正文，并请务必遵守所描述的安全事项。



安全警告

必须在有效地接地的情况下使用本机

表示操作错误时，可能严重损坏空调器或造成使用者负伤甚至死亡，或造成电气危害或火灾危险。

● 提示

请在使用本机之前详细阅读本《说明书》，严格按照说明书中的使用方法操作，否则可能会给本机造成损害或危及您或他人的人身财产安全。

注意事项

安全注意事项 <必须遵守>

为了防止对使用人员和其他人员造成伤害，避免财产损失，请务必遵守以下事项。

忽视标识内容、采用错误的方法造成使用时所产生的损害程度，用以下标识区分说明。

⚠警告 该标识的内容是：设想有可能造成死亡或重伤的情况。

⚠注意 该标识的内容是：设想有可能引起负作用或发生物质损失的情况。

⚠警告



- 禁止使用杀虫剂或消毒剂、可燃喷雾材料直接喷射产品内部或外部，否则可能引起火灾或器材变形。
- 禁止将手指或棍棒插入产品出风口、进风口，内部风轮高速运转，易导致受伤。
- 禁止用于开放式燃烧器具（暖气）的换气。当房间内使用煤气或石油取暖炉时，必须使用专用的换气设备。
- 禁止自行改造、拆卸或修理，否则易引发火灾、触电或其他伤害。保养、拆卸、维修请与销售店或该说明书上提供的地址联络。
- 禁止沾水、浇水，否则易引起短路或触电。
- 可燃性气体泄漏时，禁止打开开关，开关的火花易引起气体爆炸。
- 禁止将产品及室内进风口安装在厨房等油烟多的地方，否则易引起火灾。
- 禁止将产品及室内进风口安装在高温或直接接触热源的地方，否则易对机器内部影响，引起故障。触电或火灾。
- 产品上面禁止放置装有水的容器，当漏水时，产品内部会进水，电绝缘受损，会引起触电。
- 禁止安装在有可能发生可燃性气体泄漏的地方，以防气体泄漏聚集在产品周围，易造成火灾。
- 禁止湿手开/关电源，否则易引起触电。
- 禁止本产品的开关接入其他产品使用。
- 请务必按照本说明书和国家电气接线规定进行电气施工。
- 避免坐、站立，或放置物品在产品上，可能会造成坠落等意外。
- 产品的保养请委托购货时的销售店或专业人员进行，否则易导致火灾、触电或受伤。
- 避免直吹老人、儿童、病人，否则可能损害健康。
- 电源线破损时，为防止触电危险，需要由专业人员进行更换(可联系美的售后服务网点)。
- 如果发现异常情况，如异常噪音、气味、烟雾、温度升高、漏电等现象，请立即切断电源，并及时与当地经销商或服务商联系。
- 保养前请先切断电源，否则易引发触电。
- 必须对本产品进行可靠接地。

△注意

- 安装工程使用的零件必须是符合国家标准要求的零件(包括附件), 如果不使用指定零件会造成产品掉落、火灾和触电等危险。
- 根据安装专用断路器位置的情况, 应安装防漏电断路器, 如不安装防漏电断路器易引起触电。
- 不要装在强度不足的天花板上, 不能确保安装强度时, 必须进行加强, 以确保足够强度, 另外, 请不要进行指定方法以外的安装。否则产品易由高处掉下引起受伤。
- 在换气口处安装防鸟网或类似物品, 有鸟巢等异物时请去除, 否则会影响新风质量。
- 安装在隔热空间的内侧(和外部空气绝热的空间), 如果安装在绝热空间的外侧(接近外部空气条件的空间), 冬季主机内部可能会结露, 易造成触电或滴水。
- 电线安装请按照电气设备技术和室内电线规定进行施工, 错误的接线施工, 会引起漏电或火灾。
- 产品安装时, 要安装在灰尘和粉尘不能从风道进入的地方, 否则易引起故障。
- 为防止结露、滴水, 室外侧风道延伸至室内侧的风道, 在安装时要向室外倾斜, 如安装不当会造成屋内渗水, 损坏室内财物。
- 端子连接部位应固定结实。在不受外力影响的情况下, 若连接或固定不牢固, 容易造成松动, 引发发热、火灾。
- 产品使用寿命殆尽时, 为防止落下, 请及时将其撤离。
- 零部件应安装牢固, 否则掉落易引起受伤。
- 使用后的产品, 请勿随便放置, 以防从高处落下。
- 施工时请勿扭转产品或对产品施加过度负荷, 否则易发生故障或掉落。异常发生时(声音、振动、焦糊味)应立刻停止运转, 并及时联系美的售后服务网点进行检修。
- 电气、配管、设备安装, 请委托专业人员实施, 如安装不当, 易引发事故。天花板顶上高温多湿时, 不应在天花板顶上安装换气设备, 否则易引发火灾、漏电。
- 安装本产品时, 必须注意防止气体从敞开的气道或其他明火设备回流到室内。
- 安装本产品时, 应保证安装后产品离地面高度2.3m以上。
- 由于是高空作业, 请固定好梯子, 再进行保养, 否则易掉落引发受伤。
- 不可在不安装过滤网的情况下运转, 否则机器芯体会被脏物或灰尘堵塞, 易造成性能下降, 引发故障。
- 请充分确认食品、动植物、精密仪器、美术品的保存条件; 在不符合特殊条件下使用新风机, 有可能造成品质劣化。
- 安装或保养时请戴手套, 否则易引起受伤。
- 如果电源线损坏, 必须由专业人员更换。
- 成人应监管儿童以保证其不会玩耍器具。
- 产品不能由儿童、感官或精神疾病患者或缺乏经验的人单独使用。
- 电源线及连接线应牢固安装, 电源盖要压实, 不要使电源盖板翘起, 如果电源盖安装不严密, 灰尘和粉尘会进入, 易导致端子连接部发热, 引发火灾和触电。

⚠注意

- 当长时间不使用时，为了安全请将专用断路器关闭。
- 定期更换滤网，过滤网上附着脏物或灰尘过多，会影响新风质量。
- 在保养时，应注意脏物、灰尘或昆虫的落下，可能会进入眼睛。
- 冬天使用新风机时，为防止风管凝露滴水，连接新风机的风管需加保温棉，防止风管凝露滴水。
- 请注意防止风道逆风所造成的风轮转动，以免零部件损坏。
- 搬进、搬出时，请注意重心及重量，如吊装和抬起不当时，易引发产品下落，造成损坏。
- 严禁在出风口或进风风格栅附近放置障碍物，易被吹出或吸入而导致受伤。
- 严禁将产品本体及室内回风口安装在机械、化工厂或产生污染的研究设施附近。避开易产生酸、碱有害物质，有机溶剂，涂料，以及含有腐蚀性气体、粉尘油雾的地方。这些地方易导致气体中毒、机体内部腐蚀，同时易引发火灾。
- 严禁将燃烧器具放置在主机风口直接吹风的位置，易导致火灾。
- 严禁将产品及室内进风口安装在湿气严重的地方，易造成产品内部发生结露现象，造成触电、短路等的电器事故和结露水滴落。
- 严禁安装在厨房等油烟多的地方，否则过滤网表面附着油脂后严重影响其使用寿命且易引发火灾。
- 本产品应避免安装在周围温度超过43℃的地方。在高温状态下使用，会造成过滤网变形或烧坏电机。
- 动植物不可放在风口直接吹风的位置，会给动植物造成不良影响。
- 严禁将眼睛对着排气口(特别是启动时)，以免脏物等飞出进入眼中。
- 本产品是将室外空气经净化处理后吸入到室内的一种装置。当室外环境存在昆虫时，机体可能将昆虫从室外吸入到机器内部；当在昆虫较多的环境下使用时，建议与带防护网的防雨罩等设备配合使用。
- 在安装管道工程中应避免以下现象。

1. 过分弯曲 
2. 多次弯曲 
3. 缩小连接管直径 

使用说明

线控器操作说明



操作说明

- “开关”键
“开关”键控制主机开关。初始上电状态或关机状态，按下“开关”键，默认开启上次关机前设定风档。开机状态下，按下“开关”键，主机关机。
- “+”、“-”键
在开机状态下，按“+”、“-”键可实现风档切换。按“+”键，从低到高风档切换，最高档位为高风档；按“-”键，从高到低风档切换，最低档位为低风档。
关机状态下，按“+”、“-”键无法切换风档。
- “经济”键
电热机型(已安装美的冷风预热模块):
在开机状态下，按下“经济”键，进入电辅热经济模式，风档切换为低风。
在经济模式下，按下“经济”键或切换风档，退出经济模式。

显示说明

- “尘满”
运行时间累计至需更换滤网时间，“尘满”灯亮，提醒需要更换滤网。需联系售后人员更换滤网。更换滤网后，关机状态下，长按组合键“经济”和“-”5秒，“尘满”灯熄灭，尘满功能的运行累计时间清零，运行计时重新开始。
- “经济”
“经济”灯亮，表示主机进入经济模式；“经济”灯灭，表示主机退出经济模式。
- “风档”
“高风”、“中风”、“低风”灯亮时，分别表示主机当前设定风档，每次只显示一个风档。

区域说明

- “1” 区域:重度雾霾污染区域。
- “2” 区域:中度雾霾污染区域。
- “3” 区域:轻度雾霾污染区域。

使用方法及使用条件

开关机: 在确认电源与产品连接好后, 按线控器 **(开关)** 键, 新风机开机, 再按线控器 **(开关)** 关机。

风速: 新风机开机状态下, 通过+/-按钮来调节风档。

为了保持良好的性能, 请在下面的温度条件下运转新风机。

使用条件	室内温度	0℃至32℃
	室外温度	-5℃至43℃

⚠注意

- 若室外温度低于-5℃, 要求加装我司指定冷风预热模块使用, 以避免产生凝露现象。
- 除霾新风机加装我司冷风预热模块后, 室外温度范围为: -20℃至43℃。
- 若在上述状况以外的场合使用新风机, 可能导致产品功能异常并损坏。

发生异常时的判定和处理办法

如发生以下故障, 请先关闭电源开关然后按下表排查, 如非表内陈述故障或处理方法不可行, 请及时与当地售后维修取得联系。

故障	检查项
打开运转开关后不启动	断路器是否跳闸
	开关是否接错线, 造成保险丝烧坏
不出风	是否停电
	管道是否堵塞
	过滤网是否被灰尘堵塞

主要参数

型号	额定电压 (V)	额定频率 (Hz)	额定输入 功率(W)	风量 (m ³ /h)	噪音 (dB)	静压 (Pa)
XKJG150	220	50	38	150	31	70
XKJG200	220	50	40	200	33	50

提示

表中各项参数按Q/MDNT014—2016规定在国家认可实验室及上表中静压情况下测试所得。安装冷风预热模块后、长时间使用而未清洗滤网或更换滤网，上表中的风量和噪音值会有所变化。

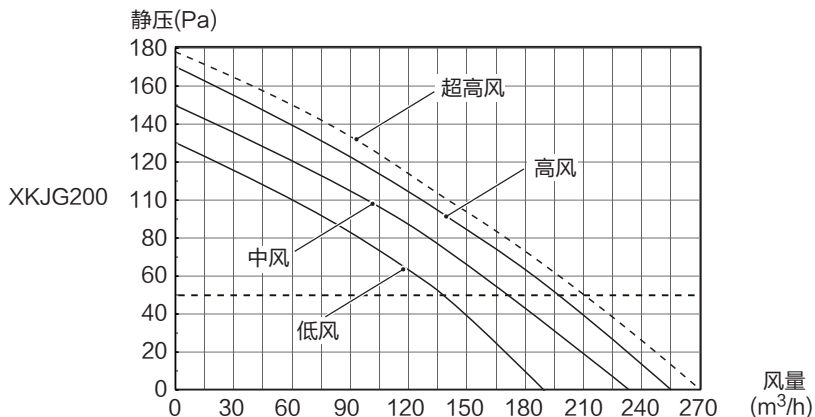
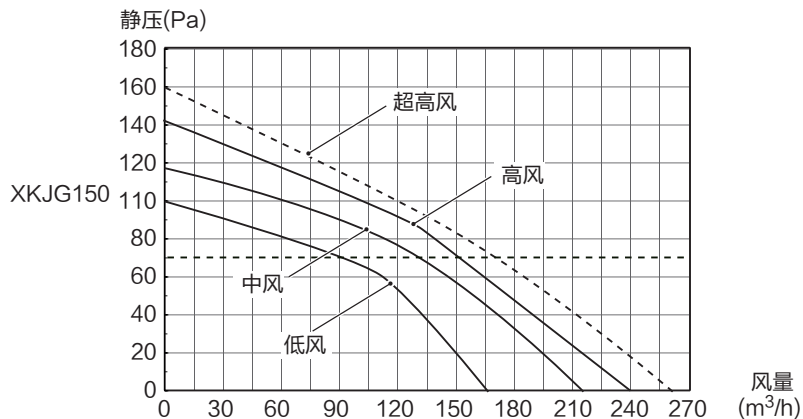

提示

图中的虚线为出厂默认预留档位P-Q曲线。

清洁保养

滤网更换

长时间使用本产品，会造成滤网灰尘积聚，堵塞空气的正常流通，导致风量下降、空气异味、噪音大等问题。

本产品过滤网由特殊材料制成，不能水洗，必须定期进行更换。
更换用的过滤网需客户自行选购。

过滤网更换步骤（如下图所示）

△注意

为防止触电，请在检查、清洁、更换滤网、维护机器前，务必切断电源；
建议更换滤网周期：

- “1”区域:重度雾霾污染区域，约2个月更换一次。
- “2”区域:中度雾霾污染区域，约4个月更换一次。
- “3”区域:轻度雾霾污染区域，约6个月更换一次。

1. 拧下螺丝

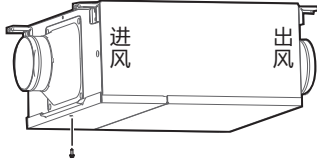

2. 旋下滤网盖板

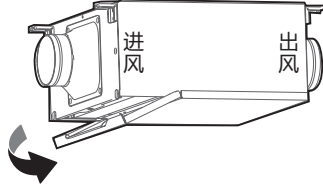

3. 向下抽出滤网

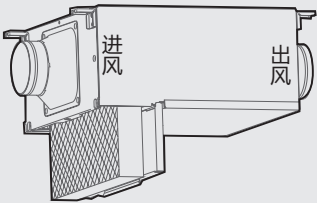

4. 安装新滤网(黑色网格滤网朝进风侧)

5. 合上滤网盖板并固定螺丝

电控、电机检查与维修

若新风机由于故障而不能运行，请及时与当地售后维修取得联系。以下操作需由美的指定的专业售后人员操作。

电控检查与维修

- 切断电源。
- 拧下电控盒盖上的两颗螺钉，在拧下最后一颗六角螺栓的过程中需用一只手托住电控盒盖，另一只手拧螺栓。
- 拆下电控盒盖，检查或维修电控后，装好电控盒盖。

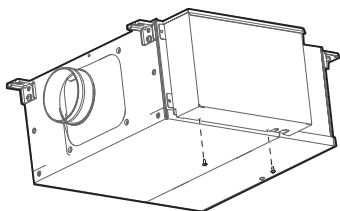

拧下电控盒盖螺钉

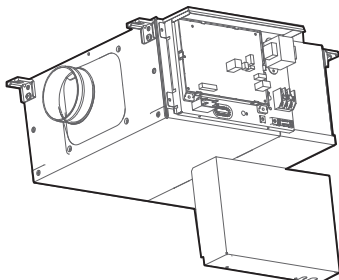

取下电控盒盖，检查维修电控

电机检查与维修：

1. 切断电源，拆下电控盒盖固定螺钉(拆下电控盒盖最后一颗固定螺钉前请用手托住电控盒盖，以防电控盒盖跌落，伤人)，取下电控盒盖，并拆掉电机与电控盒的连接线。

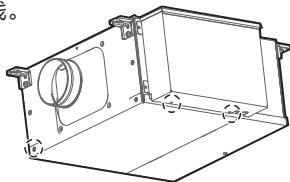

2. 拆下电控盒固定螺钉，并取下电控盒(拆下电控盒最后一颗固定螺钉前请用手托住电控盒，以防电控盒跌落，伤人)。

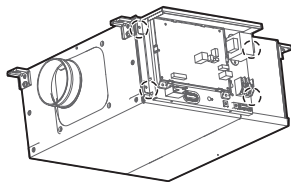

3. 拆下盖板和滤网盖板螺钉并翻转盖板。

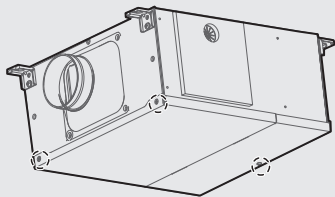

4. 拆下盖板(拆下盖板最后一颗固定螺钉前请用手托住盖板，以防盖板跌落，伤人)。

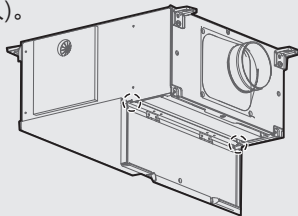

5. 拆去蜗壳与侧板固定螺钉。

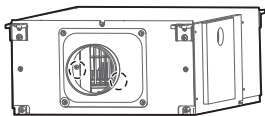

6. 用扳手或套筒拆下风轮固定螺母和垫片，再拆下蜗壳固定螺钉(拆下蜗壳最后一颗固定螺钉前请用手托住蜗壳，以防蜗壳跌落，伤人)。

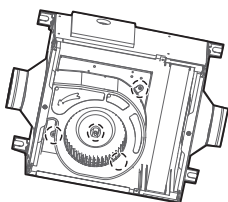

7. 拆下电机固定螺钉(拆下电机最后一颗固定螺钉前请用手托住电机，以防电机跌落，伤人)。

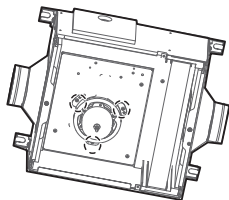

安装说明

安装注意事项

- 为确保正确安装，请务必阅读本说明书“安装部分”的内容。
- 安装人员在安装之前应向用户出示“安装监督卡”并介绍监督卡内容；装好除霾新风机后，应根据本说明书向用户说明正确使用及维护除霾新风机的方法，并请用户仔细阅读及保管好本说明书。
- 请委托当地经销商或当地服务网点安排具备空调安装上岗证的专业人员安装，严禁用户自行安装。
- 请严格按照本说明书进行除霾新风机安装施工。
- 请务必按照本说明书和国家电气接线规定或实际操作规范进行电气施工。
- 新风机必须确保正确、可靠接地。

安装位置选定

请安装在符合下述条件，又得到用户同意的位置上。

- 能提供足够的安装和维护空间处。
- 天花板水平且建筑构造足以承受室内机重量处。
- 无热源直接辐射处。
- 导风管应做好保温，避免风管凝露而导致滴水。

安装与维修所需空间

(单位：mm)

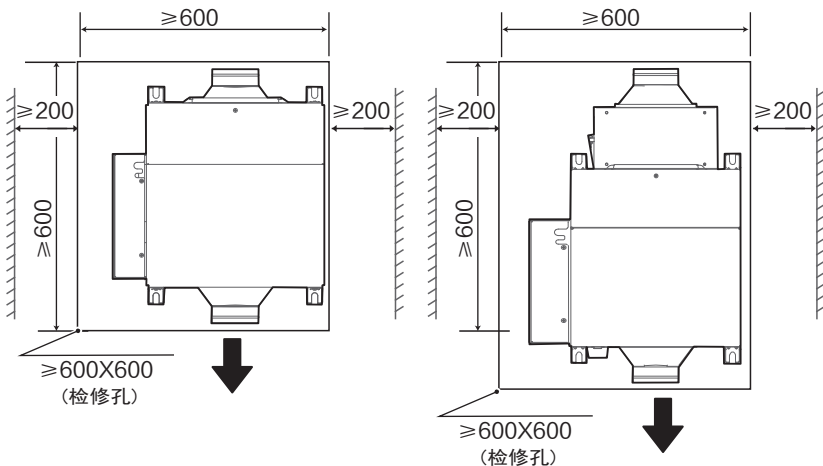

无冷风预热模块所需空间

有冷风预热模块所需空间

安装尺寸

(单位: mm)

型号	A(外径)
XKJG150	105
XKJG200	155

无冷风预热模块安装尺寸

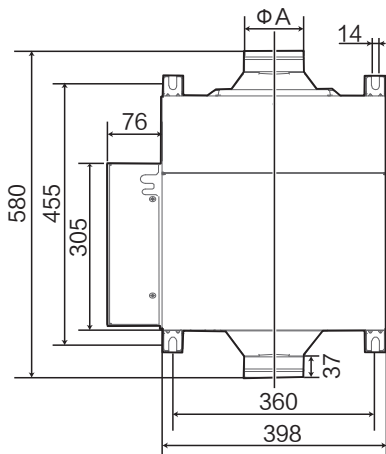

有冷风预热模块安装尺寸

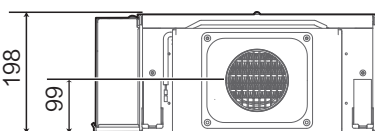
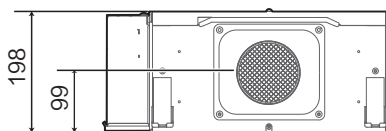
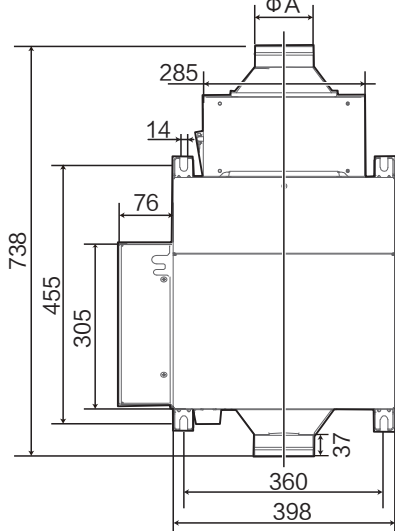

安装示意图

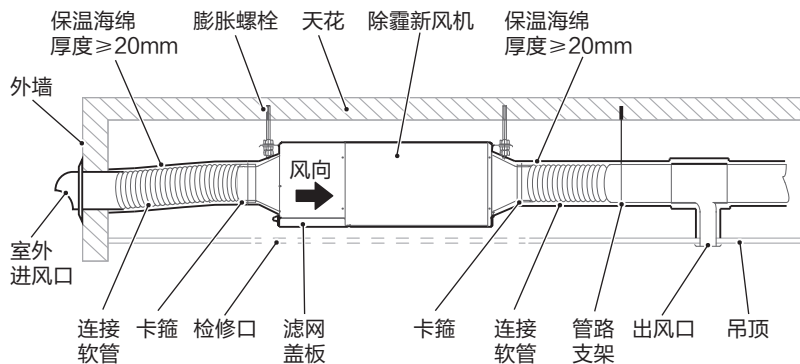

△注意

- 安装冷风预热模块的除霾新风机，请参照下图，在进风口前安装G2等级以上过滤网，以防可燃物进入冷风预热模块，引起火灾。
- 不带风冷预热模块也要求增加G2等级以上滤网，防止异物进入系统，导致堵塞风量减弱。
- 前置过滤网由客户自行选购。

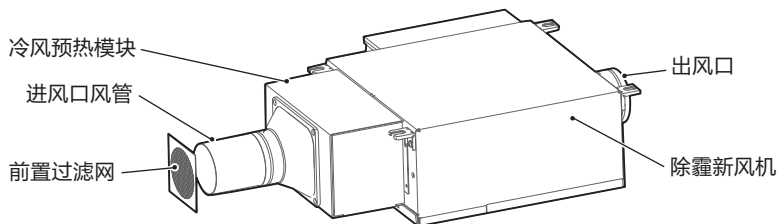

选择合适位置按机器安装尺寸预紧F8或者F10吊装螺栓（4根）。

天花板的拆除：因建筑结构不同，具体情况请与建筑室内装修人员协商。

- 天花板的处理：为确保天花板水平以及防止天花板振动，必须加强天花板基架。
- 切断拆除天花板基架。
- 加固天花板取下后留下的端面，对固定天花板两端的基架进行进一步加固。
- 在主体吊装好后，要进行天花板内的风管、配线作业，在选定好安装场所之后决定风管的引出方向。特别是在已有天花板的场合，请在吊挂机器前先将风管、连接线、线控线拉至连接位置。

与现有结构相匹配，根据以下所示本机尺寸设置螺距。

木制的场合	原有混凝土坯的场合
<p>在梁上横跨放置方棒材，设置吊装螺栓。</p>	<p>请使用埋入式螺栓、埋入式拉栓、埋入式塞柱</p>
钢骨架的场合	新设混凝土坯的场合
<p>设置并直接使用支持用角钢</p>	<p>用嵌衬式器具、埋入式螺栓设置</p>

机体的吊挂。

- 将吊装螺栓装于安装吊耳的U形槽内，吊起并使用水平仪确认机体的水平度。
- 拧紧上侧螺母，牢牢地固定住。

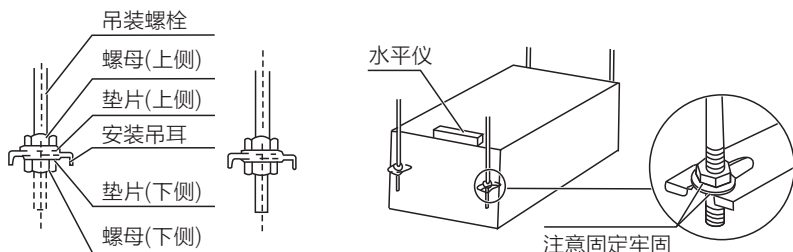

外墙开孔。

- 开孔位置务必比吊装后机器风口低。
- 墙外孔比内孔低，钻头向下 $1^{\circ} \sim 2^{\circ}$ ，防止雨水沿着导风管进入室内。

将导风管与新风机进出风口分别连接并用卡箍固定。

按照设计要求，安装室内风管、风口并在新风口贴飘带。

室内风管应每1.5~2m安装管路支架，防止风管变形，振动。

当室内外温差大而且湿度大时，导风口，导风管的外表面和安装吊耳有可能有凝露水，必须采用保温材料（隔热海绵等）进行保温（20mm以上保温海绵）。

新风机接通电源，开机试运行。

△注意

- 导风口，导风管的外表面和安装吊耳有可能有凝露水，必须采用保温材料（隔热海绵等）进行保温处理。
- 安装时，必须防止气体从敞开的气道或其他明火设备回流到室内。

电器安全要求

- 对用户的电源线路、接地等安全用电情况进行检查，确保符合国家安全用电相关规定和要求。
- 新风机必须使用专用电源分支线路供电，避免超负荷线路导致发热、短路引起火灾。

导线横截面积（线径）、开关（插座）及保险丝规格与负载电流对照表

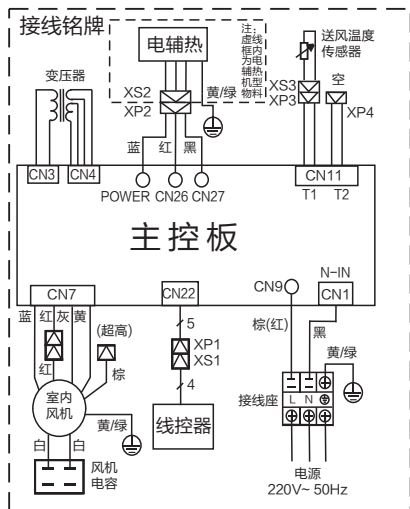

除霾新风机专用配电装置及电线

电线横截面积(mm ²)	保险丝标称规格(A)	是否配冷风预热模块
1.0	10	否
1.5	16	是

提示

新风机最大电流指新风机铭牌上的最大输入电流数值；线路最大电流指新风机最大电流加上其余电器最大电流的总和。

注意

安装时，必须在供电线路中安装其触点开距不小于3mm的全极断开装置。

服务指南

服务指引

注意事项

- 请您注意《美的除霾新风机包修卡》A、B 两联是否齐全。否则，请与经销商（或本区域暖通公司）联系，及时补发，以便您能享受到我公司提供的服务。
- 在新风机试机满意后，请您要求安装人员认真填写《美的除霾新风机包修卡》A、B 二联，A联由销售单位交美的的区域暖通公司，B 联用户自留。请办理包修登记手续，只有在我公司办理了产品包修手续，才能享受我公司提供的包修服务。

产品包修期

- 凡购买美的系列除霾新风机，并按规定办理了保修手续的用户，均可享受我公司提供的整机包修六年的政策。
- 滤材等属于易损耗品，不在包修范围。

免费包修条件

- 能提供《美的除霾新风机保修卡》B联，并已办理了包修手续。
- 能提供有效的购机发票或购机证明。
- 必须由我公司指定的服务网点进行安装和维修。
- 必须在包修期内（以购机发票或购机证明开具之日起计算；没有购机发票或购机证明的，以条形码上的出厂日期开始计算）。
- 非人为原因造成的故障。
- 如无法出示购机有效凭证或保修卡，其购买日期按条码上的出厂日期计算，
- 如条形码不存在，则不予包修。

属下列情形之一的，实行收费服务

- 因用户电压不稳，超过系统使用范围或线路不规范，不符合国家安全用电标准造成系统损坏的。
- 因用户使用、维护、保管不当而损坏的。
- 非我公司指定的特约技术服务部维修而造成损坏的（包括消费者自行安装或拆动修理的）。
- 无包修卡 B 联、购机有效凭证以及没有办理包修手续的。
购机凭证、包修卡空白或涂改的。
- 超过包修期的。
- 因不可抗拒因素造成损坏的。
- 非我公司承诺的服务项目和内容，用户提出的除霾新风机保养服务。

服务须知

- 如果您的除霾新风机出现故障或需要保养，您随时可以拨打我们的服务热线：400-8899-315。
- 维修人员上门服务时，请您检查其是否为美的派遣的服务人员，并主动出示《美的除霾新风机包修卡》B联。
- 除霾新风机维修后，应有30分钟以上的试机时间以检验维修效果，满意服务请配合维修人员在《维修记录表》上面签名（单位请加盖公章）；如果故障未能彻底排除，您可拒绝签名，直至满意服务。

用户投诉途径

如果您对我们提供的产品和服务有疑问或不满，可拨打美的服务热线反映，我们将对您的意见作合理、及时、妥善处理。

- 通讯地址：广东省佛山市顺德区北滘镇美的大道
美的总部大楼国内营销公司顾客服务部
- 邮政编码：528311
- 服务热线：400-8899-315（免长途费）、0757—26338315

登记说明

包修登记程序

- 除霾新风机安装、调试合格后，请您填写《美的除霾新风机包修卡》，并将A联交我公司指定的安装服务网点。
- 包修卡 B 联是包修期内获得免费服务的必备凭证，请您妥善保管。
- 请您工整地填写包修卡上需要填写的内容，以便我们为您提供满意的服务。

维修记录登记

- 请您在每次维修服务后要求服务人员准确填写包修卡上的《维修记录》，以便下次维修时查阅。

声明

随着产品的技术革新与改进，与本产品相同型号的产品说明书内容可能会有所更改，恕不另行通知。

由于产品改良，部分参数可能有所更改，更改后的参数对本产品无溯及力请以本产品铭牌参数为准。

本说明书中展示的所有图例均以标准型号除霾新风机外观为基础，仅用作示例说明用途，实际外观请以所购买的产品为准。

本说明书相关数据源自本公司国家认可实验室，本公司保留以上数据的最终解释权。



包修卡

安装通知单

相关信息

用户姓名

安装地址

购买商店

商品品级

产品条形码

常用电话

购买日期

发票号码



A 联

安装单位信息

安装单位名称

网点代码

(请加盖公章)

安装人员签名

安装日期

服务热线：400-8899-315

此联为安装单位结算凭证，在本产品安装完毕时，请立即填写本联保修卡及安装监督卡。单位用户请盖公章。

产品简介

安全警示

使用说明

清洁保养

安装说明

服务指南

包修卡

相关信息	
用户姓名	发票号码
购买商店	购买日期
安装单位	安装日期
安装人员签名	当地维修网点电话
产品条形码	



B 联

维修记录			
维修日期	故障内容及处理情况	维修单位	维修人员签名

产品合格证	
检查结论:	合格
检查员号:	检验员A1
检查日期:	见生产批号
广东美的暖通设备有限公司	

服务热线: 400-8899-315

本产品安装完毕时, 请立即填写本联包修卡将发票粘贴于本包修卡背面, 一并妥善保管, 维修时请出示本包修卡及购机发票。

产品简介

安全警示

使用说明

清洁保养

安装说明

服务指南

环保清单

以现有的技术条件下，要使产品零部件完全不含有下述物质是极为困难，后续随着技术上的进步将逐步改进设计。

产品中物质的名称及含量						
部件名称	铅 (Pb)	汞 (Hg)	镉 (Cd)	六价铬 (Cr(VI))	多溴联苯 (PBB)	多溴二苯醚 (PBDE)
压缩机及配件	×	○	×	○	○	○
热交换器	○	○	○	○	○	○
管路件及阀类	×	○	○	○	○	○
制冷剂	○	○	○	○	○	○
电机	×	○	×	○	○	○
控制盒及电器元器件	×	○	×	○	○	○
电源线及连接线	×	○	○	○	○	○
螺钉、垫片等紧固件	×	○	○	○	○	○
橡胶件	○	○	○	○	○	○
其它金属件	○	○	○	○	○	○
其它塑料件	○	○	○	○	○	○
印刷件	○	○	○	○	○	○

● 提示

- 本表格是依据SJ/T 11364的规定编制；
- “○”表示该物质在该部件所有均质材料中的含量，均在GB/T 26572规定的限量要求以下；
- “×”表示该物质至少在该部件的某一均质材料中的含量，超出GB/T 26572规定的限量要求。

安装监督卡

安装人员填写		
运转电压：	V	是否有接地线 ()
运转电流：	A	接地是否有效 ()
安全	您家是否安装了带保护装置的空气开关或漏电保护开关？	() 可能导致安全事故
	请确认您家是否有地线？	() 可能导致漏电
	是否确认过您家有无地线及机器可靠接地？	() 可能导致漏电

尊敬的用户：为了保障您的权益以及更好地为您提供服务，请认真填写以下栏目（是打√，否打×）并签字确认。如因用户未确认项目而导致故障将承担相应的损失。

如有特殊情况不能满足正常安装请简要注明。

	需要用户监督和确认的内容	可能导致的隐患
服务	安装人员是否主动出示安装监督卡及介绍监督卡内容？	() 安装不规范
	安装位置是否征询了您的意见？	() 可能不满足您的习惯
	是否主动向您说明了清洁滤尘网的方法？	() 可能导致运行效果不好
性能	安装前机器是否已经单独试机？	() 安装不规范
	安装完成后，是否进行了不少于30分钟的试运行？	() 可能无法正常使用

用户签名

日期

型号

XKJG150

XKJG200

TEL 400-8899-315

广东美的暖通设备有限公司

地址：广东省佛山市顺德区北滘镇北滘居委会蓬莱路工业大道

邮编：528311

网址：www.midea.com

传真：(0757)26338511

电子邮件：service@midea.com

编码：16126000001307 V.K

执行标准：Q/MDNT 014-2016

修改说明:

A更改为B版: 整机电控盒外置, 更改外形图及安装说明(试产整改);

B更改为C版: 增加有害物质清单;

C更改为D版: 删掉有害物质清单的序号。

D更改为E版: P5修改冷风预热模块说明; P9增加电加热功率和电流;

P10, P11增加冷风预热模块安装尺寸; 封底图号升级。

E更改为F版: P6滤网更换说明勘误。

F更改为G版: 封面增加适用型号; P9增加200风量机型P-Q图; P11修改为兼顾200风量机型风口尺寸; P12增加安装冷风预热模块说明; P13接线图纸增加地线标志; 封底图号升级

此页不打印

G-H 更改封面版面, 封底页版面

说明书规格尺寸为A5, 黑白印刷, 100g双胶纸

2017.10.13

增加技术员要求:

说明书P16-P18内容为彩印

说明书内容没作更改, 故不升级版本

H-I

更改说明书排版风格

I-J

P5 “注意” 内容里增加示意图

P6 “显示说明” 更改内容

P9、11 “安装注意事项” 内容里增加一点

P12 “安装示意图” 里增加一条指示线

P13 “注意” 里增加一个注意事项

P17传真号码已不使用, 删掉

P20增加 “包修卡” 字样

封底页图号I-J

J-k

更改最后一页的页面21改为22

封底页图号升级

