

BEVERLY
比佛利

滚筒洗衣干衣机

滚筒洗衣机

使用说明书



微信服务二维码

使用产品前请仔细阅读本使用说明书，并请妥善保管

 LittleSwan
荣誉出品

目录

安全警示	安全警示	3
安装说明	洗衣机简图	5
	安装洗衣机	6
使用说明	洗涤注意事项	9
	控制面板介绍.....	10
	洗衣操作介绍.....	11
维护保养	维护和保养.....	14
	故障现象及处理方法.....	17
产品参数	产品规格.....	18
	能效参数.....	19
	智能配网介绍.....	19

安全警示

对无视安全注意事项内容,错误操作可能导致的危害或损伤.

警告:违反标识事项时有可能造成较严重的人身伤亡。

注意:违反标识事项时有可能造成轻微的人身伤害或物品损害。

⚠ 提示必须执行的事项

⚡ 提示有可能会触电

⊘ 提示禁止操作的事项

🔥 提示有可能会发生火灾

警告事项

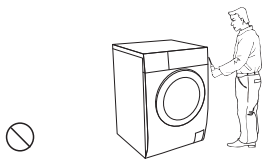

⊘ 请勿自行修理、拆装洗衣机

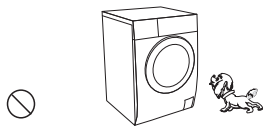

⊘ 在洗衣过程中,隔热窗可能非常热,让儿童和宠物远离

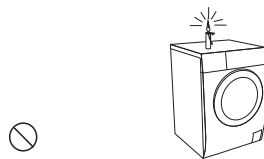

⊘ 请勿在洗衣机上放燃着的蜡烛、蚊香或电吹风等发热源

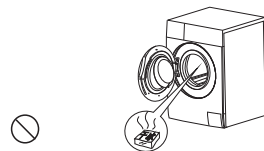

⊘ 请勿将干冰、汽油或其它易燃易爆物品存放在洗衣机内

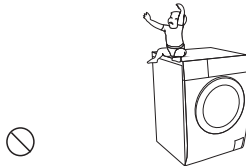

⊘ 严禁在洗衣机上放坐小孩或堆置重物

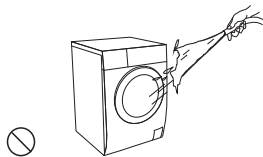

⊘ 擦拭时,请勿用水直接冲洗

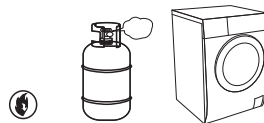

🔥 请勿在沼气池附近或含易燃易爆气体环境中使用洗衣机



🔥 禁止洗涤沾有汽油、酒精等可燃性物质的衣物

安全警示

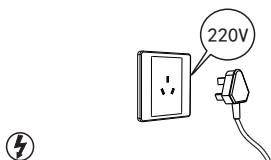

请使用220V, 10A以上的有可靠接地的专用电源插座

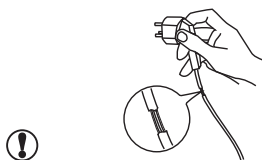

如果电源软线损坏, 为了避免危险, 必须专业人员更换

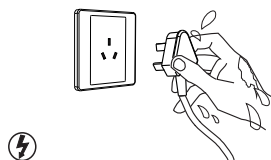

请勿用湿手插拔电源线插头, 以防触电。

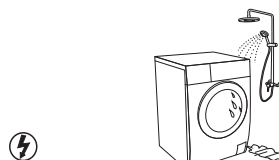

请勿在潮湿、雨淋环境中使用, 避免触电、起火等事故

注意事项

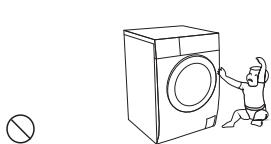

宠物和小孩可能爬入本机, 每次使用之前, 检查本机

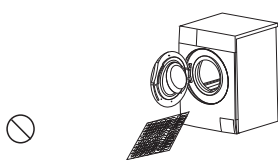

您的洗衣机仅为宜机洗织物设计, 禁止洗涤地毯

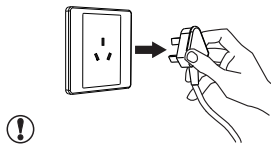

洗衣结束后, 请拔出电源插头, 拔出时勿拉扯电源线

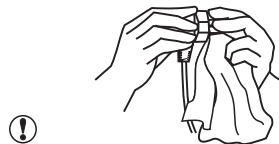

请定期清洁电源线插头, 以防接触不良



切勿在一次洗涤中同时加入氯漂白剂、氨水或酸性物质



请勿在洗涤雨衣、渔衣、冲锋衣等防水类衣物

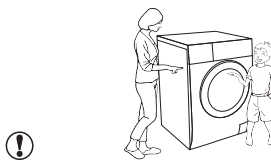

儿童或老弱人士只有在监护人指导或帮助下方可使用本产品

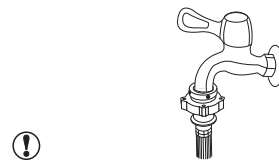

洗衣结束后, 请务必关闭水龙头

安装说明

洗衣机简图

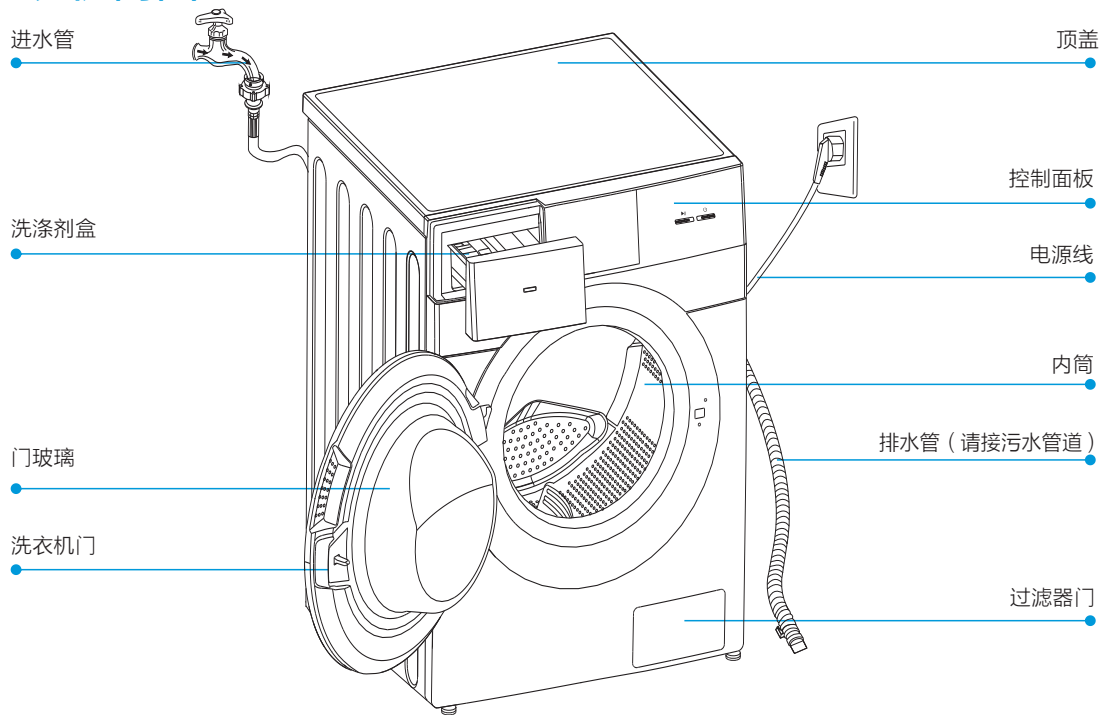

注:本图片仅为示意图,由于产品改进及系列化扩展,您所得到的产品外观,颜色及功能部件可能与此图片不一致,请以实际产品为准。

附件



运输螺栓孔塞

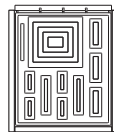

隔音板

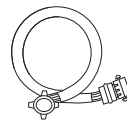

进水管组件

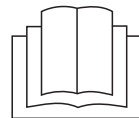

使用说明书

安装说明

安装步骤

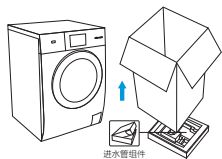

拆除包装箱、泡沫

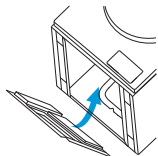

安装隔音板

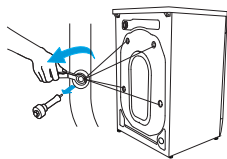

拆除运输螺栓（4颗）

- 注:1.该机器的包装材料可能对儿童有危害性。请妥善处理,以免让儿童轻易接触。
2.在使用洗衣机之前,必须从本机背面拆除运输螺栓,拆除后需用运输螺栓孔塞堵住孔口。

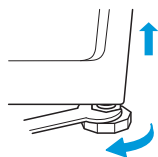
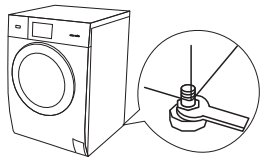

调节底脚

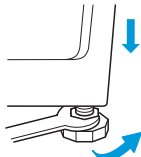

注:调平洗衣机可以减少噪音和震动,请务必在使用前将洗衣机调平。

选择场所

在安装洗衣机之前,选择有下列特点的场所:

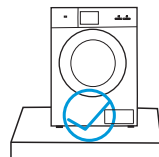

坚实平整的地面

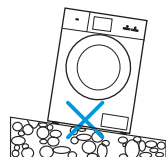

倾斜的地面



不平稳的地面

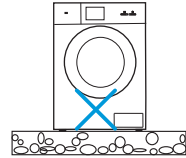

泡沫底垫

注意:必须保证洗衣机不要压住电源线。

安装说明

连接进水管

1. 水龙头的选用

请选用合适的水龙头，水龙头的出口端面要平整，以免漏水。

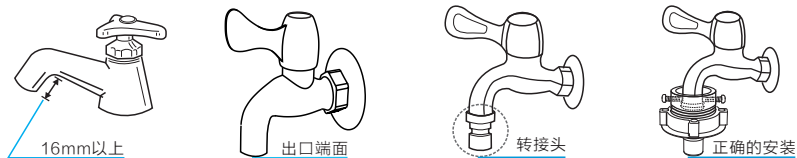

注：不要直接在洗衣机专用水龙头的转接头上安装连接座。如果用户已有洗衣机专用水龙头，为防止脱落漏水，请拧下转接头后，再将进水管连接座的螺钉固定安装在水龙头螺纹上方。

2. 进水管与水龙头的连接

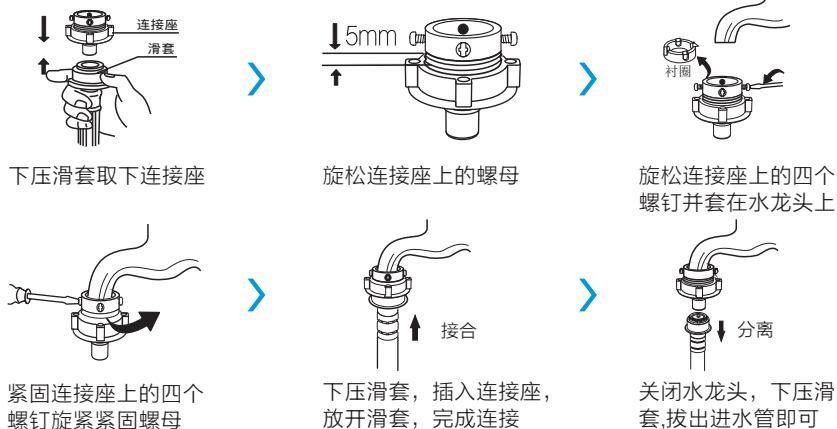

3. 进水管与洗衣机的连接

- 将进水管的另一端旋紧在洗衣机进水阀接头。
- 旋紧紧固螺帽。

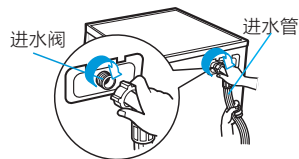

注：安装完毕后，打开水龙头，检查是否漏水。

安装说明

放置排水管

上排水放置方式

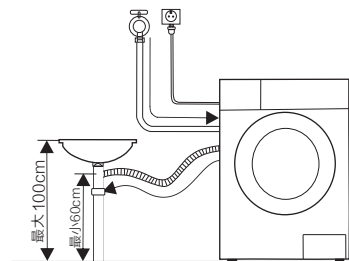

a. 连接在水槽下方分支

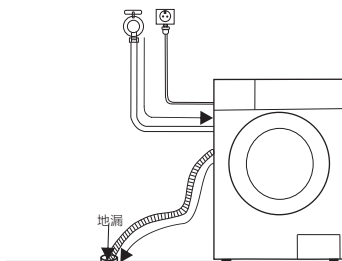

b. 连接在地漏

- 注意: 1. 如果排水管太长, 不要强行将其塞入洗衣机中, 可以切除多余长度, 并将转接头取下, 安装在切口处
2. 如果排水管长度不够, 需要延长排水管, 请联系客户服务中心订购

使用说明

洗涤注意事项

洗涤前，请先查看洗涤剂的使用说明，合理使用洗涤剂，正确计算洗涤剂用量将有更好的洗涤效果。

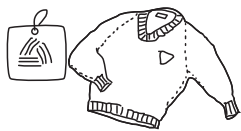

请查看衣物标签，确认是否适合洗衣机洗涤

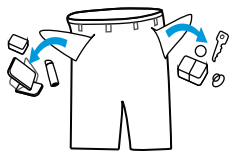

洗衣时务必将硬币、钥匙等硬物取出



将长带打结，纽扣扣好，拉链拉上



易缠绕、易磨损及小件、袜子请放入网袋中洗涤

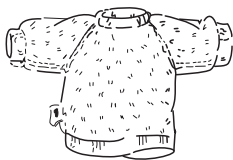

表面易起球衣物和长绒衣物，请翻转后再洗涤

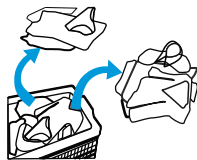

不同材质的衣物尽量分开洗涤

注意：

- 禁止洗涤沾有汽油、石油、苯、辛纳水、酒精等化学品的衣服。
- 洗涤单件厚重大件衣服容易发生偏心过大报警。建议增加1~2件其他衣服一起洗涤。
- 选择适合机洗的无泡或低泡洗衣粉或洗涤剂,用量参照洗衣粉或洗涤剂使用说明。

首次使用

首次使用，建议您在没有衣物的情况下完成一次“筒自洁”或其他高温功能洗涤。

1. 接通电源及自来水。
2. 触摸电源键上电。
3. 选择“筒自洁”程序。
4. 触摸[启动/暂停]键。

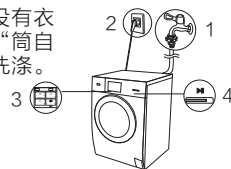

洗衣粉、洗涤剂、柔顺剂的使用：

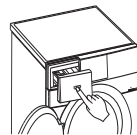

1. 按[OPEN]键弹出抽屉盒

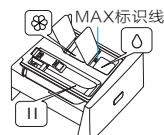

2. 将洗衣粉或洗涤剂、柔顺剂从各自对应口倒入

洗衣粉
 洗涤剂
 柔顺剂

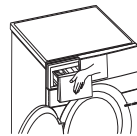

3. 用手推动抽屉面板关闭抽屉盒

- 注:**1. 对于结块及粘稠的洗涤剂或添加剂，在倒入洗涤剂盒之前，建议用少量水稀释。
2. 选用自动投放洗涤剂时，不必再向投入口中添加洗衣粉，尽量避免反复开关洗涤剂盒抽屉，减少洗涤剂损耗。
3. 抽屉盒可以存储一定量的洗涤剂和柔顺剂，不必每次都添加；添加时洗涤剂、柔顺剂最高液面不要超过分配器盒上的MAX标识。

控制面板介绍

洗涤剂抽屉盒

按[ OPEN]键，洗涤剂抽屉盒自动缓慢弹出，根据需要添加洗涤剂或洗衣液，添加完毕后用手推抽屉面板关闭。



触摸显示屏

显示洗衣程序，所设定的参数和功能，当前洗衣时间等信息。滑动查看当前程序以及所选定的洗涤状态。



电源开关

触摸该按键3秒，即可打开和关闭洗衣机电源。



启动/暂停

具有启动与暂停的功能，触摸该键3秒，即在[启动/暂停]间切换。

洗衣操作介绍

1.洗衣屏幕介绍

本产品采用触摸式显示屏操控，洗衣模式的选择及设置操作均可轻触显示屏来完成。

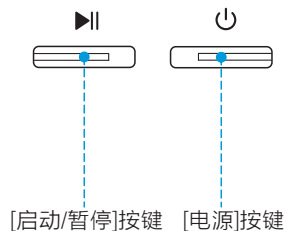

洗衣机主界面，可以根据需要设置相应参数，添加附加功能。



轻触此图标进入设置页面，可以对童锁，筒灯，静音、亮度、语言、操作指引、衣物标识,洗衣技巧等功能进行设置。



轻触此图标可收藏和取消常用或喜欢的程序。



Wi-Fi图标常亮为配网成功模式，闪烁为正在配网模式或待配网,不亮状态为Wi-Fi模块未工作状态。

洗衣操作介绍

2. 洗衣模式选择

触摸【电源】按键开机后，显示屏会显示程序选择页面。

在程序洗模式下，用户可根据所洗衣物来选择相应程序并设置洗涤参数、附加功能等，从而满足用户的洗涤需要。

1. 18个程序可选：



程序选择页面1



程序选择页面2

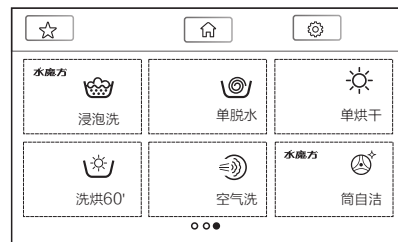

程序选择页面3

2. 选择所需程序后，进入到程序洗页面，用户可根据需要详细设定洗涤参数。



洗涤参数设置



漂洗参数设置



脱水参数设置

注:1.温度，时间，水位等参数设定方法同洗涤，漂洗，脱水操作方法一致。

洗衣操作介绍

3. 附加功能设置

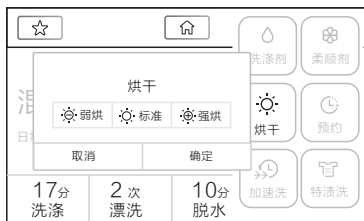

烘干功能设置



特渍洗功能设置



童锁功能设置

注: 1.童锁功能可以有效防止儿童乱按或不小心引起的错误操作。洗衣机运行状态下, 可以启用“童锁功能”。

2.有些附加功能不能同时选择; 本说明书中功能操作只是任选个别功能示意操作方法, 烘干功能仅针对烘干机型, 具体请以实际显示页面为准。

3.烘干档位 为弱烘, 为标准, 为强烘。

4.BVL1D120TG66可选择定时烘干30分钟/60分钟/90分钟。

烘干预估时间

棉织物(kg)	3kg	4kg	5kg	6kg	7kg	8kg
预估时间(Min)	120'	170'	200'	240'	270'	300'

注: 1. 上述时间为棉织物烘干容量、脱水转速1600RPM、国标测试环境条件下的烘干参考时间;

2. 洗衣机烘干程序的默认显示时间为120分钟, 由于衣物质地差异以及周围环境影响, 实际烘干时间与上表时间会有差异;

4. 开始洗衣

相关参数和附加功能等设置确定后, 轻触显示屏[开始]图标开始洗衣。

5. 操作流程图



维护保养

注:在您开始保养工作前,请务必拔下电源线插头或切断电源,关闭水龙头。

洗衣机外壳及内筒的清洁和保养

可用稀释过的中型非研磨类洗涤剂清洁洗衣机外壳和内筒。

- 注意:1.不能用尖利物品撞击洗衣机外壳。
2.切勿使用钢丝绒清洁内筒。

处理结冰的洗衣机

当气温降到了零下,您的洗衣机结了冰,请按如下步骤操作:

注:当再次使用洗衣机时,应确保环境温度在0°C以上。

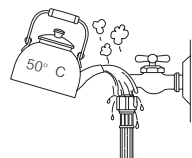
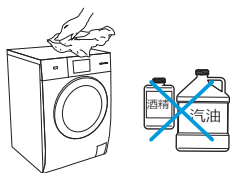

用温水冲洗水龙头

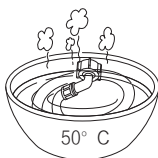

冲洗水管

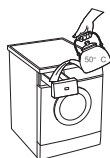

用温水冲洗洗涤剂盒

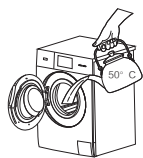

用温水冲洗内筒

防冻处理

如果您的洗衣机放在易受冻的房间内,使用后请务必将进水管和排水阀内的残留水排尽。

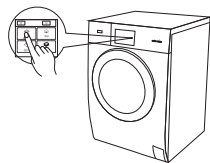

1.启动除单脱水和单排水程序外的一个程序排水(40s)



2.拔下进水管或排水

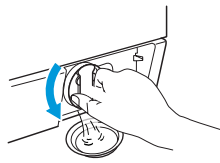

3.排出排水阀里残留水

清洗过滤器

如打开水龙头后不进水或进水不足,请清洗进水阀处过滤网:

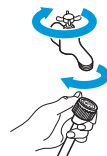

1.拧下水龙头处进水管

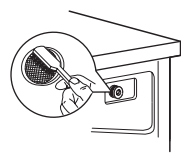

2.用毛刷清洗进水阀处过滤网

- 注:1.如果毛刷刷不干净,也可以拔出过滤网单独清洗;
2.重新连接后,打开水龙头,检查确保不漏水。

维护保养

清洗洗涤剂盒和凹槽

注:在清洗之前拔掉电源插头避免触电。

当使用完洗衣机后,将电源线拔下,机门关紧,防止夹住儿童。

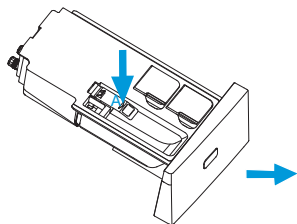

1. 按[ OPEN]键,洗涤剂盒自动缓慢弹出,按压A处卡扣,可将洗涤剂盒全部取出

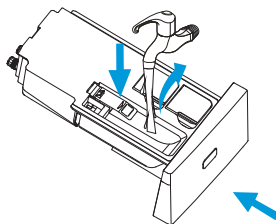

2. 打开洗涤剂,柔软剂盖,用水清洁所有凹槽

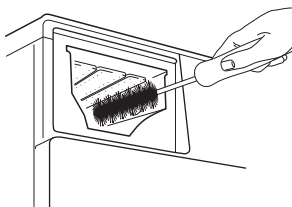

3. 清洗洗涤剂盒

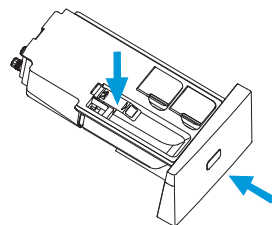

4. 将洗涤剂盖,柔软剂盖复原,把抽屉推回到位

注意:

- 清洗前请先确认洗涤剂、柔顺剂盒内是否有残留液,防止洗涤液流出。
- 禁止使用具有挥发性质的清洗剂进行清洗,诸如酒精,汽油等。
- 洗衣机挪动或维修前,务必将分配器盒抽出放置于安全地点,防止洗涤液倾倒出来。
- 洗衣机运行过程中,禁止按下[ OPEN]键,防止有水溅出。

维护保养

清除杂质

排水阀过滤器能过滤洗涤物中线绳和小杂物，定期清洁过滤器以确保洗衣机正常运转。

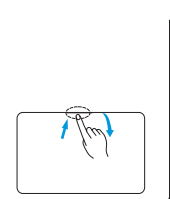

1. 拔掉电源插头，轻摁，过滤器门自动弹出

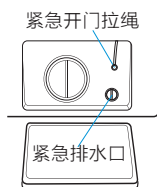

2. 旋转拉出紧急排水管

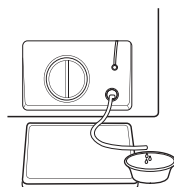

3. 按下紧急排水导管盖，让水流入盆中

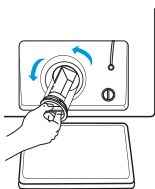

4. 旋转取下阀盖

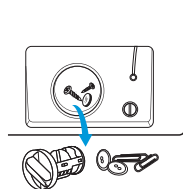

5. 取出杂物

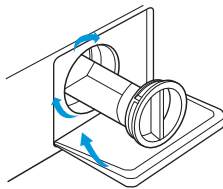

6. 排除杂物后重新装回各件即可

注:装回阀盖和紧急排水管时,一定要安装到位, 阀盖筋需对准孔筋插入, 否则可能会出现漏水。

紧急开门

遇到停电等情况不能正常开门，而又需要开门的情况下，请拉下紧急开门拉绳，开启门后请把紧急开门拉绳复原。

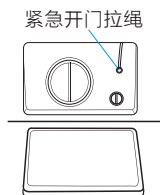

1. 打开过滤器门

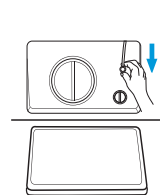

2. 拉下紧急开门拉绳

注:机器在正常洗涤中禁止使用紧急开关拉绳，如紧急需使用时，建议等水冷后再打开，避免因筒内残留水过多，高温状态流出可能造成烫伤危险。

故障现象及处理方法

在您请求维修前,请对照下表作出相应检查

故障症状	故障原因	解决方法
洗衣机无法启动		检查机门是否关紧 检查电源插头是否插好 检查供水龙头是否已打开 检查是否按了"启动/暂停"键
机门打不开	机器的安全保护设计正在工作	关闭电源,重新开机(等待机器安全后)
加热故障	NTC损坏、加热管老化	可以正常洗涤衣物,只是不能加热洗涤,应及时与维修部门联系
漏水	进水管或排水管连接不牢 房屋排水管道堵塞	检查并紧接水管 清理排水管,必要时请专业人员修理
指示灯或显示屏不亮	断电 电脑板故障/线束连接故障	检查是否停电,以及电源插头是否正确插接
料盒中有残留洗涤剂	洗衣粉受潮、结块	清洁、擦干料盒 使用液体洗涤剂或滚筒专用洗涤剂
洗涤效果不佳	衣物太脏 洗涤剂量不足	选择一个合适程序 正确选择洗涤剂或专用机洗低泡沫洗衣粉
出现异常音振动大		检查运输螺栓是否已拆下 检查机器是否安装在坚固的水平面上 检查地面上是否有发夹或金属物等异物 检查底脚是否调平 检查隔音板是否安装

产品参数

产品规格

整机型号	BVL1D120TG66
洗涤容量	12kg
烘干容量	8kg
外形尺寸	595*600*850mm
额定电源	220V~ / 50Hz
加热功率	1650W
烘干功率	1200W
额定功率	1850W
使用水压	0.02MPa-1MPa
整机质量	76Kg
排水方式	上排水
洗涤噪音	46dBA
脱水噪音	68dBA

能耗参数

整机型号	能效等级	耗电量 (千瓦时/工作周期)	用水量 (升/工作周期)	洗净比	洗涤容量	烘干容量
BVL1D120TG66	1 级	0.900	84	1.08	12.0 Kg	8.0 Kg

此机型性能参数为“节能”程序参数，温度调节至40度，转速调节至1000转，其他参数系统默认，不调节。噪音程序为“节能”，温度调节至60度，转速调节至1200转，其他参数系统默认，不调节

智能配网介绍

整机上带有📶图标的洗衣机设有Wi-Fi智能控制功能，可以通过手机下载智能App实现远程操控。

关闭2G、3G、4G移动网络后，将手机连接入家庭Wi-Fi网络下载并安装智能App软件(仅首次配网时需要关闭移动网络)。

扫描图示二维码或进入:<http://manual.littleswan.com/>网站，按照操作指引进行。



售后服务

- 本产品三包按照国家三包规定执行。
- 免费服务范围：一般家庭使用的滚筒洗衣机，用户凭发票及包修凭证享有整机免费包修三年的服务。非家庭使用的洗衣机（如：洗衣房、洗浴中心、学校、部队、医院、公寓、酒店、招待所、企业等团体使用或营利用途），用户凭发票及包修凭证享有整机免费包修三个月，主要零部件（如：电机、电脑板、排水泵（阀）、过滤器、温控器、电磁阀、水位传感器、门锁、加热管）免费包修3年/1年的服务。
- 对下列情况我们实行有偿服务：用户因使用、维护、保管不当而造成损坏的；因异常电压、火灾等外部原因损坏的；自行或非承担三包修理者拆卸造成损坏的；超过“三包”有效期的；涂改发票或无购机发票和包修凭证的；包修凭证的产品型号和制造编码与所修理产品不符或涂改的；等外品销售的洗衣机（以正规销售渠道的发票为准）除不洗涤、不脱水或漏电故障外，不予包修；因不可抗力造成损坏的。
- 如需相关咨询和服务，请拨打全国服务热线：400-8228-228，比佛利高端专属热线：400-1588-888,我们将竭诚为您服务。

包修卡

型号：

机器编号：

用户姓名		地址			
购机商店		发票号	更换零部件	购买日期	客户确认
检修日期	检修记录			维修人员	

洗衣机执行标准：GB/T4288 GB4706.1 GB4706.24 GB4343.1
GB17625.1 GB19606 GB12021.4 GB4706.20

TEL 比佛利高端专属热线：
400-1588-888
全国服务热线：
400-8228-228

生产者：无锡小天鹅股份有限公司
生产者地址：无锡市国家高新技术开发区长江南路18号
网址：www.littleswan.com

合格证

检 验 员 01

检 验 日 期 见条形码