



# 嵌入式电烤箱

使用安装说明书



微信扫一扫，美的服务到

使用前请仔细阅读本说明书，并妥善保管

# 目录

尊敬的用户：

“美的生活，从厨房开始”，感谢您选购美的厨房电器产品！美的厨房电器担负着为人类提供美好厨房生活的社会使命，致力于成为全球最优秀的厨房生活解决方案供应商。我们秉承“质量第一、用户至上”的宗旨竭诚为您服务，如果您有什么建议或者意见请及时与我们联系（美的客服电话：400-8899-315），我们将根据您的需要及时为您服务。

警告：安装使用前请仔细阅读本说明书，严格按本说明书指示正确安装、使用，避免因不当的安装、使用而造成事故。

注意：由于本公司产品外观结构不断改进，您所购买的产品可能与本说明书图示外观结构有所不同，请以实物为准。

安全警示	禁止 强制 注意	03	安装说明	安装注意事项	17
				安装信息	17
				电气原理图	18
产品简介	部件名称	05	服务指南	故障处理	19
	附件清单	05		产品参数	20
使用说明	操作界面指引	07	食品接触清单	21	
	时间设定	09	中国RoHS	22	
	功能设置	10	维修规定服务	23	
	预约功能	11	售后服务	24	
	设置烹调	12	安装服务卡		
	速热功能	12	保修卡		
	查询功能	13			
	发酵功能	13			
	童锁功能	14			
	省电模式	14			
清洁保养	外部清洁	15			
	炉门清洁	15			
	替换内部炉灯	16			

# 安全警示

## ⚠ 注意

- 为了避免给使用者带来伤害和财产损失，产品机身及使用说明书记载着正确、安全的使用方法等重要文本内容。
- 图标、图释符号目的是帮助用户理解，可能与实物有差异。使用前请仔细阅读相关标识标注，并严格遵守。
- 说明书请妥善保管，以备日后参考使用。

## ⊘ 表示【禁止】的内容

- **禁止湿手或赤脚接触产品**  
请勿用潮湿的手或脚碰触烤箱，使用烤箱时请勿赤脚。
- **禁止使用不符合规定的连接配件**  
禁止使用适配器、复式插座或补偿电线。
- **勿用蒸汽清洁器清洁**  
请勿使用蒸汽清洁器清洁烤箱。
- **勿用粗糙或利器清洁门玻璃**  
不要使用粗糙或利器清洁门玻璃，如果烤箱门玻璃表面擦伤，会导致玻璃爆裂，可能对人身造成伤害。
- **禁止在电源地线带电时安装**  
用户家电源地线带电时禁止安装。

## ! 表示【强制】的内容

- **请使用符合规格的开关和电源线**  
连接电源线与大烤箱请使用不小于16A、250V的开关。  
电源线必须为3芯，电源线线径不少于1.5平方毫米，并且必须按照电气要求连接地线。

### 合理安置供电的电源插座位置

- 给烤箱供电的电源插座应该安装在橱柜等用户容易触及的地方，以便用户断开电源。
- **请小朋友远离大烤箱**  
为了确保小朋友的安全，请小朋友在远离烤箱的地方玩耍。

- **请在熟悉产品情况下或满足操作条件的人士操作**  
有操作困难人士、智障人士、无操作经验以及小孩，在无监护人指导的情况下请勿使用本烤箱。
- **合理使用电源线**  
请合理使用电源线，过度弯曲和挤压电源线可能导致电源线破损，引起触电或火灾。  
如果电源线损坏，为了避免危险，必须由制造商、其维修部或类似部门的专业人员更换。
- **烤箱只能用于烹饪食物等指定用途**  
烤箱只能用于烹饪食物等指定用途。其它任何使用方式，可能发生危险。操作不当、错误或不合理使用而造成的损害，厂家概不负责。无论使用任何电器，都必须遵守一些基本规则。
- **请使用推荐的温度传感探头**  
此烤箱只能使用为该烤箱推荐的温度传感探头。
- **使用正确方式连接电网**  
通过空气开关将产品连入电网或使用单独的空气开关控制连接烤箱的插座，空气开关和插座需能承受16A以上的电流。

### 表示【注意】的内容

- **第一次使用时应注意刺激性气味或烟雾**  
烤箱第一次通电使用时，可能会产生刺激性气味或烟雾，这是因为烤箱电热管的防锈油首次加热蒸发的缘故。这是正常的现象。如果确实发生，只需要等气味散尽后再将食物放进烤箱即可。建议首次使用在空旷位置或者厨房打开烟机空烧0.5-1小时。
- **请联系专业人员进行维修和更换部件**  
如烤箱损坏或者出现故障，切掉电源且不要触碰。并及时联系相关专业人员进行维修或回收。

# 产品简介

## 部件名称

### ⚠ 注意

- 使用产品前请先了解以下内容，以便您快速掌握产品使用。
- 由于我们的产品在不断的升级，如实物与下图存在差异，请以实物为准。

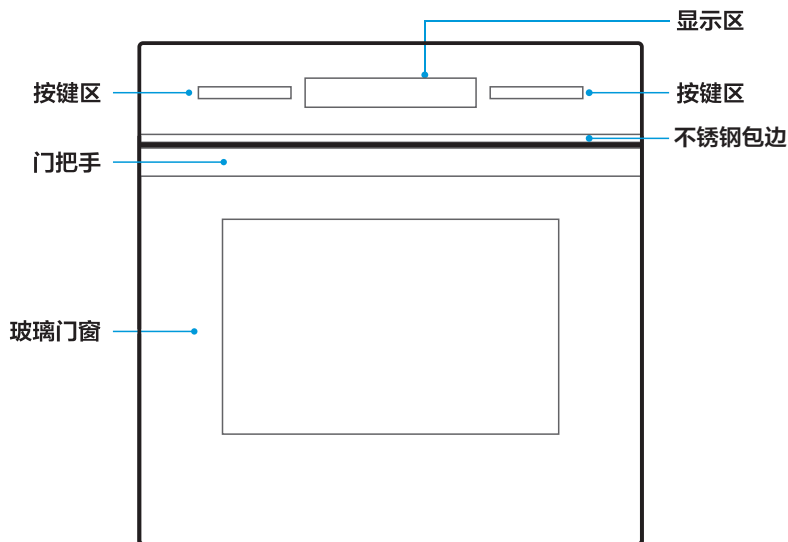



## 附件清单

### ⚠ 注意

由于我们的产品在不断的升级，如实物与下图存在差异，请以实物为准。

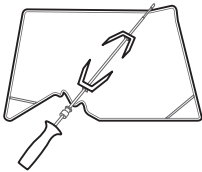
序号	名称	图片	数量	作用
1	金属烤盘		1件	用于烹饪数量较多的食物，例如湿饼、糕点、冷冻食品等，或者用来放肥肉或肉汁。

序号	名称	图片	数量	作用
2	旋转烤架		1件	在对肉类烧烤时（例如整鸡）使用旋转烧烤功能，烧烤的同时食物同时在旋转，可令煮食效果更均匀好味道。
3	金属烤架		1件	用于插入腔体放置烘烤食物或者其他用于烘烤的工具。

# 使用说明

## 操作界面指引

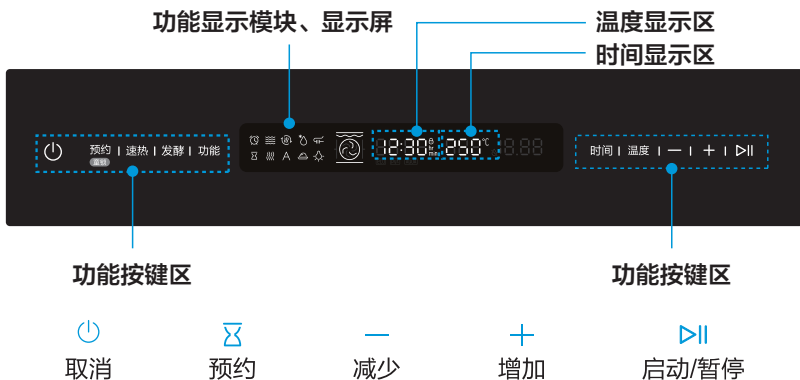

### 取消键

- 烹饪过程中，按取消键 取消烹饪工作。
- 在待机状态，按取消键 3秒，进入省电模式。再按任意键退出省电模式。

### 预约键

- 待机状态，按预约键 ，进入预约时间设置。
- 待机状态，按预约键 3秒，设置童锁开关状态。

### 速热、发酵键

- 按速热、发酵键，相应的图标点亮，快速进入相应模式。

### 功能键

- 按功能键，进入功能显示模块的相应功能。

### 启动/暂停键

- 设置确定后，按启动/暂停键 启动烹饪工作。

### 增加、减少键

- 按增加键 、减少键 调节时间/温度，长按增加键 、减少键 不放，可快速调节时间/温度。



## 温度、时间键

- 按温度、时间键，相应图标点亮，快速进入相应模式。

### 备注:

- 时钟显示例：0小时20分钟，显示00:20；1小时20分钟，显示01:20。
- 菜单工作时间显示例：0小时20分钟，显示20:00min，1小时20分钟，显示01:20hr。
- 进度条显示逻辑：未达到目标温度时：进度条逐个显示当前温度比，然后消失重复运作；达到目标温度时进度条8格常亮。

## 调节时间与温度基本原则

功能	默认时间	可选范围	默认温度℃	温度范围℃	温度步进℃
 立体烧烤	30:00min	00:01~09:00hr	170	50~250	1/5
 上下烧烤	35:00min	00:01~09:00hr	170	50~250	1/5
 热风对流	30:00min	00:01~09:00hr	160	50~240	1/5
 保温	40:00min	00:01~09:00hr	60	60~120	1/5
 全烧烤	50:00min	00:01~09:00hr	150	150~240	5
 中心烧烤	40:00min	00:01~09:00hr	180	150~240	5
 旋转烧烤	40:00min	00:01~09:00hr	180	150~240	5
 红外热风	40:00min	00:01~09:00hr	170	150~240	5
 发酵	30:00min	00:01~09:00hr	35	30~40	1

### 备注:

- 调整温度时，温度的工作模式步进为100℃以下1℃一档，100℃以上5℃一档；
- 分进模式00:00~60:00min步进1分；  
分进模式01:00~09:00hr步进5分。



## 时钟设定

时钟为24小时制，设置时钟后计时更方便。



### 步骤:

- 1 初始上电，小时位闪烁显示“00”，分钟位常亮显示“00”，提示一声，进入时钟设置状态；
- 2 按 **+**、**-** 键，设定小时位，小时位常亮显示，设置范围0-23；
- 3 按时间键，分钟位闪烁，小时位常亮显示；
- 4 按 **+**、**-** 键，设定分钟位，分钟位常亮显示，小时位常亮显示，设置范围0-59；
- 5 按时间键或启动键 **▶**， “:” 开始闪烁，表示时钟设定完毕。

### 备注:

- 时钟只能在待机状态下设置。
- 时钟为24小时制，上电后，若时钟无设置，则时钟不计时（0:00）。
- 时钟设置过程中可以按取消键 **⏻**，取消当前时钟设置（显示0:00或当前时钟时间）。
- 增加键 **+** 为时间、温度加，减少键 **-** 为时间、温度减。
- 时钟设置过程中，秒闪 “:” 常亮。
- 当产品连接网络后，会自动更新时间为北京时间。

## 功能设置

使用者可以根据个人喜好进行私人定制程序、温度等。



### 步骤:

- 1 待机状态，按功能键选择相应的功能档，相应的图标点亮，时间显示区闪烁显示菜单默认工作时间，温度显示区显示默认温度，温度图标  $^{\circ}\text{C}$  常亮，对应的工作图标常亮。
- 2 时间闪烁显示的时候可以按  $+$ 、 $-$  键调整菜单工作时间，按  $+$ 、 $-$  键后时间不再闪烁显示，松开后继续闪烁显示，此时可以按温度键，按下后温度闪烁显示，此时可以按  $+$ 、 $-$  键选择相应功能的温度，按  $+$ 、 $-$  键后温度常亮显示，松开后继续闪烁显示。温度显示区显示设置温度，温度图标  $^{\circ}\text{C}$  常亮，对应的功能图标常亮显示。
- 3 按启动/暂停键  $\triangleright\parallel$  确认，烹调开始工作，对应的温度图标  $^{\circ}\text{C}$  点亮，温度显示区显示设置温度值，时间显示区倒计时显示菜单工作时间，功能图标常亮。
- 4 按时间键，时间闪烁显示，此时可按  $+$ 、 $-$  键调节时间，再按温度键，温度闪烁显示，此时可按  $+$ 、 $-$  键调节温度。
- 5 按启动/暂停键  $\triangleright\parallel$ ，确认调整后的烹调时间以及设置烹调温度。

### 备注:

- 在烹调或暂停开始状态下，可以通过先按时间键或温度键，再按  $+$ 、 $-$  键调整烹调时间或温度（按温度键时对应的温度图标  $^{\circ}\text{C}$  常亮），调整时间或温度后要按启动/暂停键  $\triangleright\parallel$  确认才运行调整后的时间或温度，若调整完3秒内无按启动/暂停键  $\triangleright\parallel$  确认则返回之前的时间或温度继续运行。
- 功能档位工作时，炉灯都点亮。
- 程序运行完毕后，提示五声。
- 烹饪设置完毕后5分钟内没有按启动键，则恢复时钟显示或待机状态(00:00)，所设内容无效。
- 工作结束回到待机状态或暂停后，腔体温度高于  $75^{\circ}\text{C}$ ，冷却风扇继续工作15分钟后关闭。

## 预约功能



设置预约时间后，产品将会按你指定的时间计划自动进行烹饪工作。



### 设置预约时间步骤：

- 1 要使用预约功能必须先设定时钟，操作方法见“时钟设定”。
- 2 按预约键，预约标志  常亮设定好预约的时间。

### 设置预约功能步骤：

- 1 按功能键，设置功能。预约标志  常亮，选中的功能图标常亮，其它显示同功能设置。
- 2 按时间键，设置烹饪时间；按温度键，设置烹饪温度。
- 3 按启动/暂停键 ，完成预约烹调设置，进入预约显示状态；预约标志  闪烁显示，功能图标、功能时间、温度常亮显示。

### 备注：

- 设置预约程序前，必须先设定时钟，否则无法设置预约时间。
- 在预约状态，按一次取消键回时钟状态。
- 速热、发酵没有预约功能。
- 在预约状态，可以按预约键查询预约时间，或者按时钟键查询当前时钟。
- 按预约键第一次小时位显示，按第二次分钟位显示，按第三次都不显示。
- 预约时间到(如现在时钟位8:00，设置预约开始时间为10:00，菜单工作时间为1小时，则当时时钟位10:00时自动开始烹饪，在11:00结束烹饪)，提示一声后自动开始烹饪工作，预约图标  熄灭，相关烹饪指示图标按照正常工作显示。

## 设定烹调



- 在烤箱烹调过程中，按启动/暂停键 ▶|| 一次，可暂停烹调，图标常亮；再按一次启动/暂停键 ▶||，又启动烹调；按取消键 ⏻ 一次返回待机状态。
- 设定烹调后，按下启动键 ▶||，可启动工作；若在烹调暂停状态下按启动键 ▶||，可重新启动工作。

## 速热功能



- 待机状态下（童锁或故障除外），按下速热键，速热图标点亮，菜单（中心烧烤）启动速热，温度达到后工作结束，或者15分钟温度仍达不到工作也结束，整个工作过程中时间不显示，秒闪不显示。温度范围160~180℃，默认180℃。

## 查询功能



以下情况不能查询预约时间：未设置预约或者童锁状态、菜单工作状态不能查询时钟。



- 在预约设置OK状态下，按预约键可查询预约时间，时间显示区显示预约时间，秒闪“:”常亮，按时间键可查询时钟，时间显示区显示当前时钟，秒闪“:”常亮。查询显示3秒后返回预约状态。

## 发酵功能



- 待机状态下（童锁或故障除外），按下发酵键，发酵图标点亮，时间闪烁显示30:00，温度显示35°C，此时可参考功能设置来设置时间和温度，设置好后按启动键则启动发酵功能，温度范围30~40°。

## 童锁功能



在童锁状态下，其他按键正常显示。预约状态、工作状态不能设置解锁。



- **加锁**：在待机状态下，按下预约键3秒，提示一声，即表示进入童锁状态，童锁标志  点亮。
- **解锁**：在锁定状态下，按下预约键3秒钟，提示一声，即可解锁。

## 省电模式



- 在待机状态下，按取消键  3秒，关闭LED显示，进入省电模式。
- 在省电模式下，按下任意键，退出省电模式。
- 在没有任何操作的情况下，待机状态、预约状态约5分钟自动进入省电模式。

# 清洁保养

## ⚠ 注意

- 进行清洁与保养前，请仔细阅读以下内容。

## 外部清洁

### ⚠ 警告

- 清洁前，烤箱必须断开电源并冷却。
- 为安全起见，不要使用蒸汽喷嘴或高压二次清洁本产品。

### 💡 提示

- 产品的外观使用的材料不一样，有的是玻璃，有的是塑料，有的是金属。不能使用锋利的、表面坚硬的或粗糙的清洁器具。腐蚀性或磨砂清洁剂清洁烤箱，如果烤箱表面接触到此类物质，立即用软布擦去。
- 使用软布和少许洗涤剂擦拭烤箱。

## 不锈钢部分

如果出现柠檬垢，油脂，玉米粉或者蛋清等残渣，立即清理。否则这些残渣可能会腐蚀该产品。采用不锈钢护理产品，应听从生产厂家的指导。先在小面积使用，然后才进行大面积使用。

## 铝制部分（如拉手、旋钮）

使用温和的玻璃清洁剂，用柔软的擦窗户布或无绒毛的微纤维布擦拭该区域，适当横向力。

## 炉门清洁

### ⚠ 注意

在将炉门拉出的过程中，请防止您的手塞到了铰链中，否则可能受伤。

## 拆下烤箱门

- 1 将烤箱门拉到水平位置。
- 2 移动铰链上的卡子到全开状态。
- 3 托住门到60度，用手抓住门并把门从铰链位置托出。

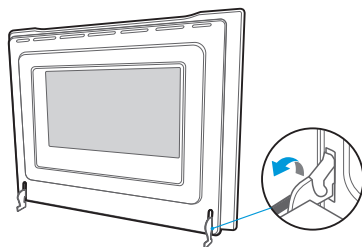

## 安装烤箱门

- 1 将铰链分别放入两侧铰链安装接口，让卡子缺口卡住接口处，然后将烤箱门向下侧移，如果烤箱门处于正确位置，将能看到铰链部分。
- 2 关闭铰链上的卡子。
- 3 关闭烤箱门。

## 替换内部炉灯

### 警告

- 灯泡必须为厂家指定类型，详情可咨询指定维修服务商。
- 更换前请确定是否已经清楚掌握更换方法。
- 避免可能出现的电击，换灯前应确定烤箱已断开电源。

更换内部炉灯前关闭电源，切断电力网供电并旋松灯泡外罩。更换一个同样规格可以经受高温的灯泡。（220-240V~25W，300℃）

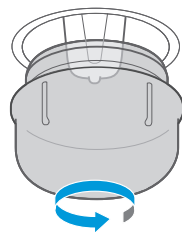



# 安装说明

## 安装注意事项

烤箱的正常工作需要有合适条件。靠近烤箱的家具的外板必须隔热材料。确保粘胶能经受 $120^{\circ}\text{C}$ 以上高温。不能经受该温度的塑料或粘胶会导致家具变形，一旦烤箱安装于该家具中，电气部分必须完全隔热。这是一种法定的安全要求。所有防护件都必须牢固固定好，确保没有特殊工具无法拆除。烤箱周围的墙或板应可以长时间在 $90^{\circ}\text{C}$ 工作而不扭曲、不变形、不起泡、不被燃烧。橱柜的底部可以承受70kg重量不变形，并且是水平面的。移除厨房家具的后面以保证烤箱四周的空气能充分流通。

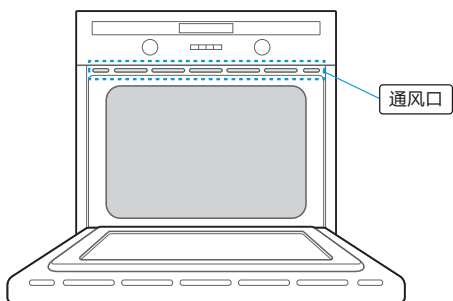

## 安装信息

### 固定位置

- 1 将烤箱安装到厨房内指定的位置，其安装在灶台下面或安装于直立的橱柜。通过构架上的2个孔，用产品配带的螺栓将烤箱固定在安装位置。
- 2 要确定固定孔的位置，请打开烤箱门，查看腔体左右位置。为了充分通风，应按照下图中的测量数据订做橱柜。单位：mm

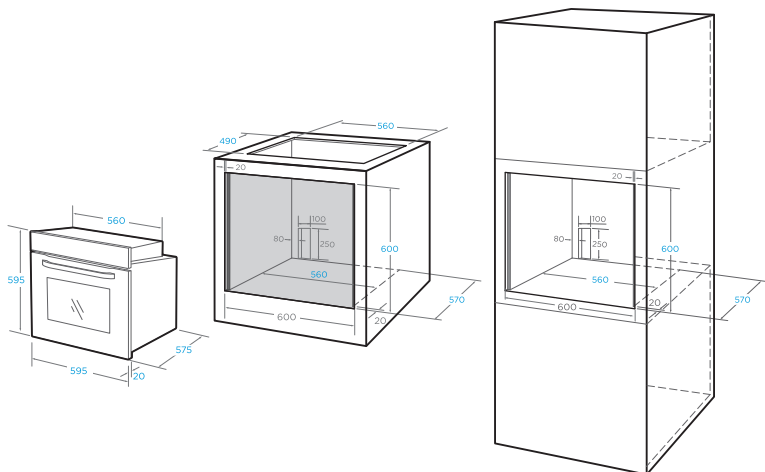

## 电源线

### ⚠ 警告

- 电压和供应频率，电线和布线系统必须满足烤箱所需的最大功率。
- 此项要求在规格板上也有说明。如有疑问，请联系工作人员或售后客服。

### ⚠ 注意

- 电源线插座规格为250V/16A，并要符合CCC认证。
- 安装完成后，检查电源线插头与插座接触情况，确保接触完好。

### 💡 提示

- 安装时应考虑到电线位置。避免任一点的电线温度高于50℃。烤箱符合管理机构设置的安全地标准。不当接地可能会造成财产损失或对动物造成伤害，由此引起的损失或伤害厂商概不负责。
- 烤箱安装后，用含有插头的电源线，将烤箱与供电插座连接在一起。

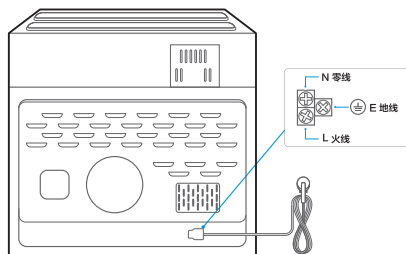

## 电气原理图

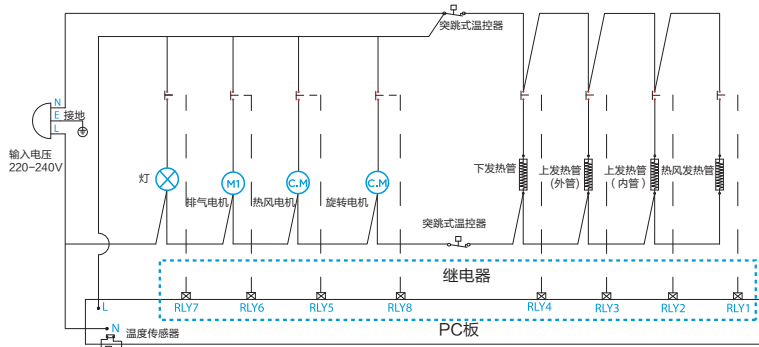

# 服务指南

## 故障处理

### 常见问题故障自我处理

全国服务热线  
400-8899-315

故障现象	可能的原因	故障处理方法
烤箱无法加热	• 烤箱设定预约功能	• 烤箱将在预约的时间进行工作。按“取消键”返回到正常操作
	• 没有启动发热管	• 检查线路连接部分，如有需要更换线束或更换电器元件 • 寻找售后服务
	• 炉门操作不良或烤箱正在进行保温模式	• 模拟炉门关合进行检查。如果发热管未开启，还需在面板上开启对应功能 • 寻找售后服务
没有显示时间或时间不正确	• 未设置当前时间	• 根据说明书设置闹钟
炉灯不亮	• 炉灯烧坏	• 更换炉灯
门外窗玻璃爆裂	• 运输损坏	• 寻找售后服务
门内窗玻璃爆裂	• 运输损坏 • 冷物摆放于热玻璃上 • 物件掉落在玻璃上	• 寻找售后服务
食物烧焦或不均匀	• 烤箱预热时间摆放食物	• 确保烤箱预热时无摆放食物入烤箱
	• 使用烘烤模式	• 使用正确的煮食模式
	• 食物摆放过于靠近近发热管	• 参考说明书正确摆放烤架位置
	• 温度设定过高或食物份量过大	• 检查温度设定，使用正确的温度

## 错误代码

显示错误信息	描述/失败的标准	软件的逻辑描述	解决方案
Er-1	温度传感器开路	所有负载停止工作	• 关掉电源，1分钟后，打开电源，检查是否显示错误代码或不。
Er-2	温度传感器短路	所有负载停止工作	• 关闭电源，打开烤箱检查接线是否良好，并重新连接好。 • 改变传感器或PCB。

## 产品参数

### 注意

- 产品尺寸的顺序是宽x深 (不含把手) x高, 为约数, 具体尺寸以实物为准。
- 产品安装以安装图标注为准。

模块	参数	模块	参数
型号	ET1065XY-21SE	排气电机	30W
产品尺寸(mm)	595x595x575	旋转电机	4.1W
开孔尺寸(mm)	560x600x570	发酵	1070W
额定电压/频率	220V~50Hz	保温	1070W
腔体加热最大温度	250℃	全烧烤	1865W
导轨支架参数	5层	上下烧烤	1910W
上发热(外/内)管功率	950W/2000W	旋转烧烤	2800W
下发热管	1100W	红外热风	1895W
热风发热管(后)	2000W	热风对流	1900W
炉灯功率	25W	中心烧烤	2740W
热风电机	34W	立体烧烤	1940W

执行标准号: GB4706.1 GB4706.22

## 食品接触清单

请根据说明书要求正常使用本产品

本产品食品接触材料及部件符合GB 4806.1-2016、GB 9685-2016以及相应材料及制品的食品安全国家标准要求，具体如下：

材质	用途	执行标准	备注
PBT	烤叉组件(塑料手柄)	GB 4806.7-2016	仅用于烘烤完成后移出烤叉组件，不得放入烤箱内烘烤
冷轧钢板/搪瓷涂层	烤盘、腔体、热风电机罩、门体	GB 4806.3-2016 GB 4806.9-2016	-
不锈钢10Cr17	滑轨、披萨刀、不锈钢发热管(固定条)	GB 4806.9-2016	不锈钢SUS430
冷轧钢板镀铬/镍.铜	滑轨	GB 4806.9-2016	不得接触酸性食物
不锈钢12Cr17Ni7	温度传感器	GB 4806.9-2016	不锈钢SUS301
不锈钢06Cr18Ni10Ti	不锈钢发热管	GB 4806.9-2016	不锈钢SUS321
不锈钢06Cr25Ni20	不锈钢发热管	GB 4806.9-2016	不锈钢SUS310S
不锈钢06Cr19Ni10	肉类探针、烤架不锈钢发热管、高温玻璃纤维密封圈金属扣	GB 4806.9-2016	不得接触酸性食物
钢丝镀铬/镍/铜	烤架、烤叉组件(转叉)、导轨支架、烤盘烤架	GB 4806.9-2016	-
钢化玻璃	门内玻璃 门内玻璃LOW-E玻璃	GB 4806.5-2016	-
硼硅玻璃	炉灯灯罩	GB 4806.5-2016	-
硅胶	密封圈	GB 4806.11-2016	-

### 备注:

- 1 所列部品为可能接触食物部品，不宜作为容器长期储存食品。
- 2 本系列产品包含以上食品接触材料及部件，但部分机型可能不含个别材料及部件，以实际产品为准。

# 中国RoHS

## 产品中有害物质名称及含量说明

零部件名称	有害物质					
	铅 (Pb)	汞 (Hg)	镉 (Cd)	六价铬 (Cr(VI))	多溴联苯 (PBB)	多溴二苯醚 (PBDE)
腔体组件	○	○	○	○	○	○
炉门组件	○	○	○	○	○	○
控制面板组件	○	○	○	○	○	○
烤盘	○	○	○	○	○	○
烤架	○	○	○	○	○	○
隔热棉	○	○	○	○	○	○
金属发热管	○	○	○	○	○	○
一体化灯	X	○	○	○	○	○
突跳式温控器	○	○	○	○	○	○
线束	○	○	○	○	○	○
密封圈	○	○	○	○	○	○
排气电机	○	○	○	○	○	○
热风电机	○	○	○	○	○	○
金属外罩组件	○	○	○	○	○	○
电源板	X	○	○	○	○	○
显示板	X	○	○	○	○	○
传感器组件	○	○	○	○	○	○
提手盒	○	○	○	○	○	○
电源线	○	○	○	○	○	○
接线盒	○	○	○	○	○	○

### 备注:

- 1 本表格依据SJ/T11364规定编制。
- 2 ○ 表示该有害物质在该部件所有均质材料中的含量均在GB/T 26572规定的限量要求以下。
- 3 × 表示该有害物质至少在该部件的某一材料中含量超出GB/T 26572规定的限量要求。
- 4 以上清单中所包含零部件依据不同产品号略有不同。
- 5 本产品在正常使用情况下，环保使用期限为15年，建议使用一定年限后更换新机。

## 维修服务规定

### 注意

- 如有发现本资料内容有变更，有任何疑问请及时与我们联系（美的客服电话：400-8899-315）。
- 本产品只限于家用，非家用出现任何问题均属非规范性的操作行为，应由个人承担。
- 如您发现产品需要服务时，请直接联系当地特约服务网点或我司服务热线。
- 如来信，请留下您的联系电话，以便您能尽快得到回复。
- 为确保您的利益，请妥善保管有效的保修凭证以作保修之用。

**美的电烤箱严格遵照国家“新三包”规定进行保修服务。  
用户在正常使用产品的情况下，可为其提供相关免费维修服务：**

- **家庭整机保修一年，主要部件保修两年。**  
“主要部件”包括炉灯、定时器、能量控制器、发热管、排气电机、热风电机、电脑板；
- **非家庭整机、及其主要部件保修半年。**  
如：经营、商用、公司集体的产品；
- **保修期内用户可享受免费上门维修（特殊地区除外）及更换零部件服务；**  
其它事项按照国家“新三包”规定执行。

**凡属下述情况之一的，不在保修范围内：**

- 电烤箱附件（烤盘、烤架、烤叉、烤轴、取物夹、取物支架等）和赠品；
- 用户搬运、使用、维护、保管不当而损坏的；
- 使用电压低于187伏或者高于240伏而损坏的；
- 未按产品使用说明书要求使用、维护、保养而造成损坏的；
- 因不可抗力（如雷电、火灾、地震、水灾等自然灾害）造成损坏的；
- 产品超出保修期的；
- 发票或保修卡上记录的型号或编号与商品实物不符合的。

以上情况我公司将实施收费维修，费用类型包含维修费、零部件费、上门费、具体费用标准在相关部门许可范围内。

## 售后服务

产品自购买之日起保修期内非人为造成的故障，凭发票本公司给予免费维修服务。因使用不当、保修期外、保养不善而损坏者，我公司仍给予维修，但要收取一定的维修费。请用户不要撕去产品上的产品条码，以便维修人员核实记录。其他事项请参阅维修服务规定。

安全警告

产品简介

使用说明

清洁保养

安装说明

服务指南



# 广东美的厨房电器制造有限公司

## 产品安装服务卡（结算联）

日期： 年 月 日

### 产品信息

产品名称及型号

产品购买日期

发票号码

机身编码

### 服务单位信息

名称（盖章）

电话

安装人员签名

### 用户信息

用户姓名

联系电话

家庭住址

用户签名



# 广东美的厨房电器制造有限公司

## 产品安装服务卡（结算联）

日期： 年 月 日

### 产品信息

产品名称及型号

产品购买日期

发票号码

机身编码

### 服务单位信息

名称（盖章）

电话

安装人员签名

### 用户信息

用户姓名

联系电话

家庭住址

用户签名



# 广东美的厨房电器制造有限公司

## 产品安装服务卡（结算联）

日期： 年 月 日

### 产品信息

产品名称及型号

产品购买日期

发票号码

机身编码

### 服务单位信息

名称（盖章）

电话

安装人员签名

### 用户信息

用户姓名

联系电话

家庭住址

用户签名





## 保修卡

### 相关信息(用户填写)

用户姓名		常用电话	
维修点		产品编号	
产品型号		购买日期	
购买店铺		发票号码	
通讯地址			
邮政编码			

### 维修记录

维修日期	
故障内容	
处理详情	
维修单位名称	
维修单位电话	
维修员签名	

**维修电话：400-8899-315**

- 在购买本公司产品时，请立即填写此保修卡
- 请妥善保管保修卡，消费者不必将其寄回本公司
- 维修时请携带保修卡及有效发票正本

**广东美的厨房电器制造有限公司**

产品型号: ET1065XY-21SE

**TEL 400-889-9315**

广东美的厨房电器制造有限公司  
地址: 广东省佛山市顺德区北滘镇中发西路18号  
邮编: 528311  
网址: [www.midea.com](http://www.midea.com)  
物料编码: 16171100001031