



# 滚筒干衣机

使用说明书

TH90VL8G

TH100-H16G

TEL 400-8228-228

生产者：无锡小天鹅股份有限公司  
生产者地址：无锡市国家高新技术开发区长江南路18号  
网址：[www.littleswan.com](http://www.littleswan.com)  
版本号：V4.0  
物料编号：16138200000721

## 合格证

检验员         合格         

检验日期         见条形码         



微信扫一扫，服务立马到

使用前请仔细阅读本说明书，并妥善保管

# 目录

## 安装说明

干衣机简图 .....	2
安装干衣机 .....	3

## 快速入门

快速入门.....	5
-----------	---

## 安全警示

安全警示 .....	6
------------	---

## 使用说明

干衣前准备事项.....	9
控制面板介绍.....	10
程序/功能介绍.....	10

## 服务指南

清洁保养.....	15
报警提示.....	18
故障现象及处理方法.....	19
规格及技术参数.....	19
售后服务.....	20
包修卡.....	20

# 安装说明

## 干衣机简图

### 部件名称

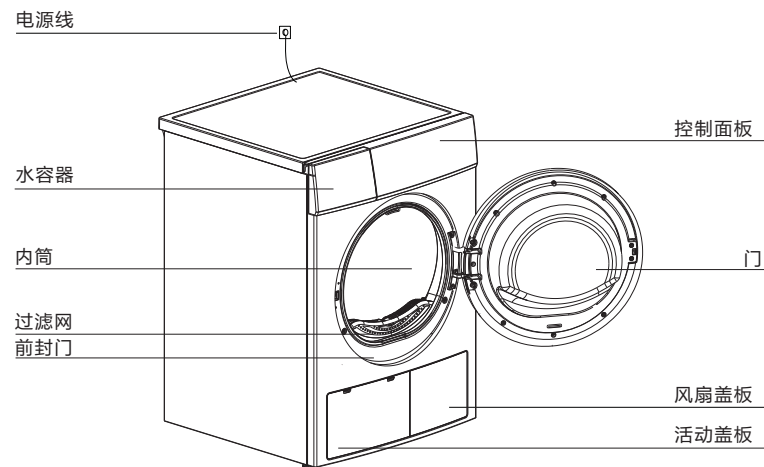

注:本图片仅为示意图供参考,由于产品改进及系列化扩展,您所得到的产品外观,颜色及功能部件可能与此图片不一致,请以所购实际产品为准。

### 附件说明

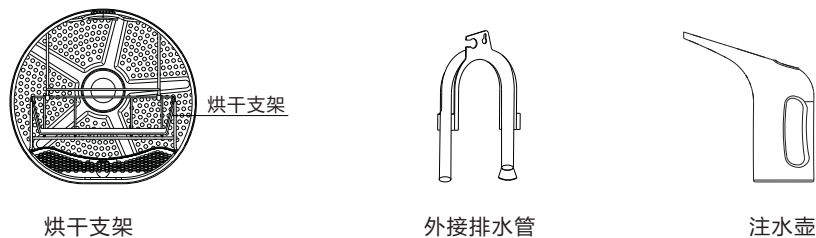

注:1.附件图片仅为示意图,请以实际产品为准。

2.烘干支架只有热泵机型提供,如果您所购买的干衣机含有这个部件,请按照操作说明进行安装。烘干支架主要用来烘帽子、鞋、毛绒玩具等不适合翻转的物品。

3.注水壶只有热泵机型提供。

# 安装干衣机

## 一. 安装干衣机

1. 建议将干衣机和洗衣机靠近放置，方便衣物洗涤脱水后烘干。
2. 干衣机不可放在扬尘较大的地方，以避免灰尘的积聚阻塞干衣机的风扇盖板。
3. 请将干衣机包装全部拆除，然后将干衣机放置在坚实平整的平面上，不可放置在毛毯、支架等上面。
4. 安装时通过调节底脚使干衣机平稳放置，不可用毛绒地毯、木条填塞底脚和地板间的间隙，以免干扰机器的操作运行。
5. 安装注意距离其他家具或者墙壁至少5厘米。

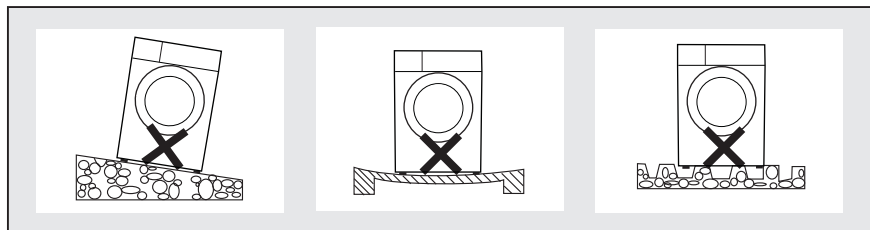

注意: 1. 干衣机安装完成后，请将粘贴在机器前封门上的包装运输海绵移除。  
2. 干衣机安装完成后，请将粘贴在机器蒸汽过滤网上的胶带移除。

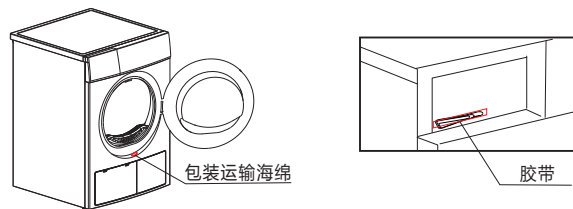

## 二. 水平调整

为确保干衣机放置平稳，请用工具调整干衣机底部底脚的高度。

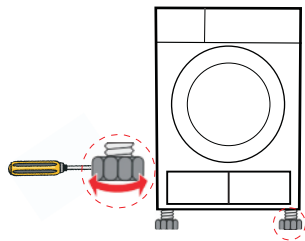

## 三. 供电电源连接

1. 确保电源和干衣机电气铭牌上的要求一致。
2. 请勿使用拖线板、万能插座二次连接。

## 四. 附件安装

1. 外接排水管安装方式根据不同机型有如下两种，请按实际购买的机型操作。

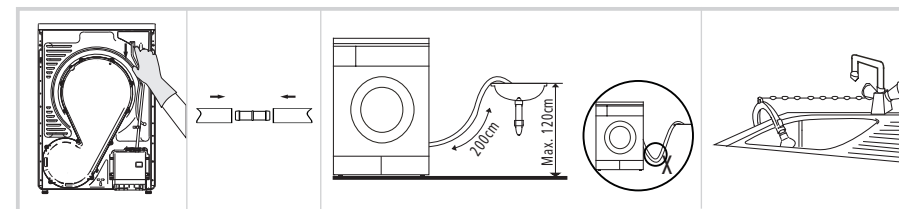

向下拔出  
上排水管

将上排水管  
与外排水管  
对接

将外排水管放入洗漱池或地漏中  
(注意不要把外排水管折弯)

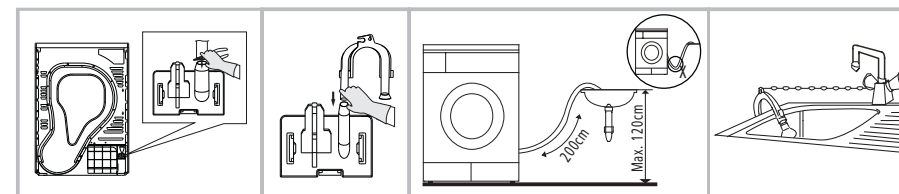

用工具拔出  
上排水管

将外排水管  
对接到转接头

将外排水管放入洗漱池或地漏中  
(注意不要把外排水管折弯)

2. 安装烘干支架时，先将支架卡在过滤网上，再勾在前支撑的卡槽内(如下图所示)。

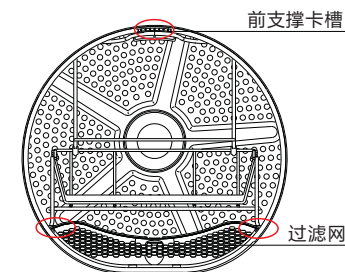

# 快速入门

注意：1.在您使用本机器前，请确保机器已经按照安装说明正确安装好。

## 一.干衣准备

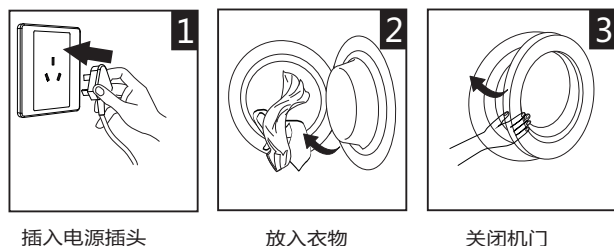

## 二.开始干衣



打开电源      选择程序      设置参数/功能      启动

注意:如果选择默认参数,无需操作"设置参数/功能"步骤。

## 三.干衣结束

当干衣结束,干衣机会有声音提示或显示屏显示"0:00"字样。

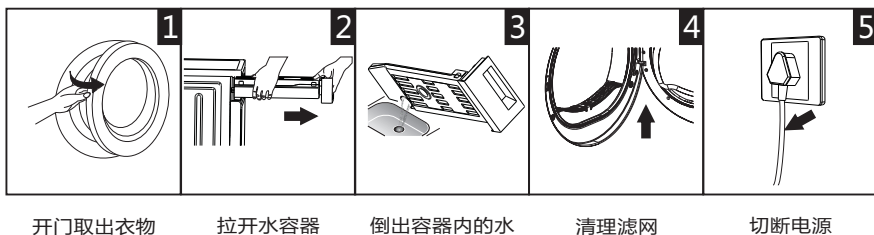

注意:若使用的是带开关的插座,请直接按下开关关闭电源。

# 安全警示

## 干衣机注意标志

如果您的衣物不允许用干衣机烘干或者衣物上含有以下标志时,请谨慎使用此干衣机:

烘干	标准干衣	不可使用干衣机	不可烘干
放于衣架上	放于挂绳上	平摊干衣	阴凉处晾干
干洗	不可干洗	可用各种溶剂干洗	干洗:用汽油,纯酒精

## 安全事项

**⚠** 为防止对您和他人的人身和财产安全造成损害,请您务必遵守以下事项:

- 1.本产品属I类电器,仅适用于烘干家用水洗类纺织品,操作过程中请注意电源使用安全!
- 2.必须使用接地可靠的电源,电源地线要直接埋入大地,不能与自来水管、煤气管道等公共设施连接。
- 3.确保单独使用品质优良的插座,且插座的额定电流不小于10A,确保插座和干衣机的电源线插头可靠连接。
- 4.器具的最大负载重量以公斤表示(干的衣物)。
- 5.不要烘干没有清洗过的衣物。
- 6.被烹调油、丙酮、酒精、汽油、煤油、除斑剂、松脂、蜡和除蜡剂之类的物质污染的东西在放入该器具里干燥前,应该用大量的清洗剂在热水里清洗。
- 7.海绵乳胶(橡胶海绵)、浴帽、防水纺织品、橡胶底物品和装有海绵乳胶垫的衣物或枕头之类的东西不应在该器具里干燥。
- 8.不要临时中断烘干程序去取衣物,以避免热气烫伤。
- 9.请在使用前检查器具,确保没有小孩和宠物攀爬进入器具,以避免伤害。
- 10.为避免危害,用户不得私自更换电源线。拔出电源插头时请勿拉扯电源线。不要损坏电线和插头。
- 11.确保器具接地良好,以避免任何电击事故。
- 12.如果电源软线损坏,为了避免危险,必须由制造商、其维修部或类似部门的专业人员更换。



干衣机不能安装在露天及潮湿的环境中，如不慎淋上水或漏进水，须通风晾干后使用。

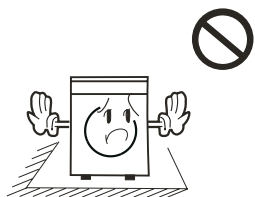

请将干衣机放置在通风好的地方，以免发生其它意外。

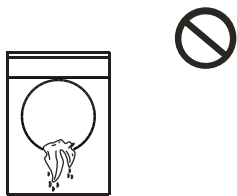

潮湿衣物需经脱水后方可放入干衣机内烘干，以防水滴到电器件上损坏干衣机及造成危险。



干衣机工作时，不要靠近干衣机使用可燃性喷雾剂，当煤气、易燃气体泄漏时，不要插拔电源插片及开关机。

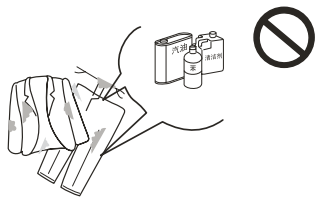

不允许烘干带有易燃清洁剂、干洗溶剂、汽油、香蕉水等化学药品的衣物。

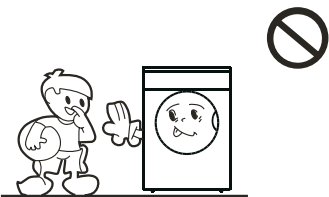

干衣机在工作时后板较热，在排除热气时小心烫伤。为了安全起见，无人照看的儿童或残疾体弱者不得使用此机器。

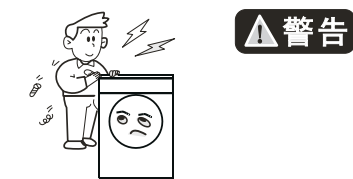

不能自行分解、修理、改装。

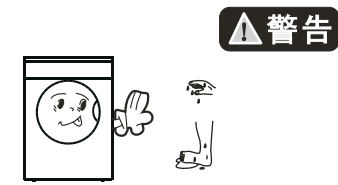

当手脚有水时，请勿使用本干衣机。



不要烘干雨衣、自行车罩等含橡胶或类似弹性材料的物品。



不要将任何热的、重的物品（如盛有热水的壶）放在干衣机上。

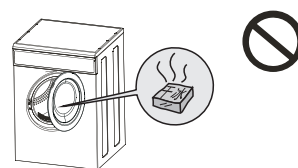

请勿将香烟、打火机、干冰、汽油或其它易燃易爆物品存放在干衣机内。

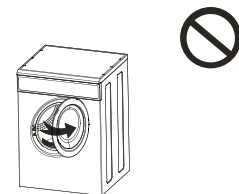

干衣机程序结束后，方可打开机门，切记在此之前不要强行开门，以免干衣机过热烫伤人体皮肤。

# 使用说明

## 干衣前准备事项

注意:

⚠ 机器搬运后请直立静置机器2小时以上再使用, 请在第一次使用前用柔软的布条清洁内筒。







- 放入一些布条在内筒里。
- 插上电源, 按下“电源”键。
- 选择“热风暖衣”程序, 按下“启动/暂停”键。
- 程序结束后, 请按照“清洁保养”(参看第15页)清理滤网。

⚠ 在干衣机运行期间, 压缩机和排水泵会产生一些声音, 这是正常的。

## 干衣机常识及使用技巧

- 一定要将需要烘干的衣服脱水甩干后再放入干衣机, 衣物脱水后越干, 干衣时越省时省电;
- 一定要将衣服抖散、拉上拉链、扣上纽扣再放入干衣机;
- 一定要清理过滤网后再启动干衣机;
- 根据程序名称的提示, 按衣物材质类型和标签信息选择对应的烘干程序;
- 为获得理想的烘干效果, 请将衣物进行分类, 尽量不要同时烘干厚薄不同、干湿程度不同的衣物;
- 烘干少量衣物, 建议使用定时可调程序;
- 烘干床单、窗帘等大尺寸织物时, 如果烘干过程出现成团, 可暂停运行, 抖散后继续烘干;
- 对于需要用干衣机烘干的衣物, 建议洗涤时使用衣物柔顺剂;
- 有些厚重衣物(牛仔裤、大毛巾等)因为材质特性局部很难烘干; 如果您发现程序结束后仍未完全烘干, 建议使用“热风暖衣”程序调节烘干时间。







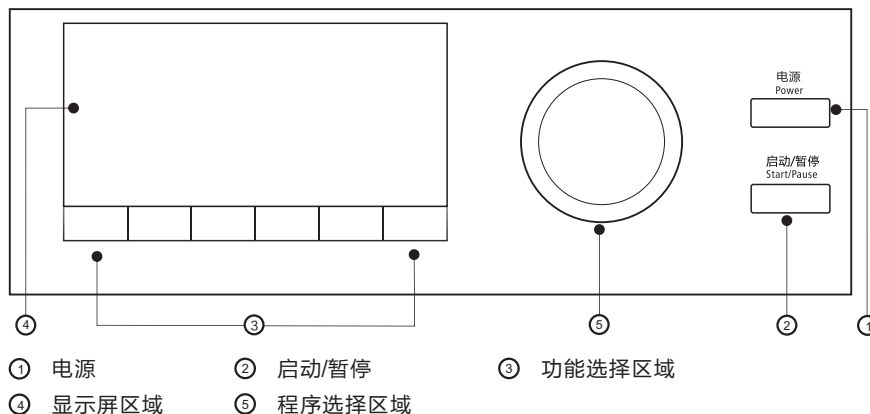

一般衣物的参考重量如下:

 混纺外衣 (约800g)	 夹克 (棉约800g)	 牛仔裤 (约800g)	 毛巾被 (棉约900g)
 单人床单 (棉约600g)	 工作服 (上、下) (棉约120g)	 睡衣 (约200g)	 衬衣 (棉约300g)
 T恤 (棉约180g)	 内裤 (棉约70g)	 袜子 (混纺约30g)	

## 控制面板介绍



## 程序/功能介绍

-  电源  
对干衣机进行开关, 按下按键进入待机状态。
  -  启动/暂停  
启动干衣程序, 如果干衣机正在运行, 按此键会暂停工作。
  -  功能选择区域
  -  预约  
预约程序启动后, 显示预约时间, 预约时间到达后, 程序开始运行后显示干衣剩余时间。
-  >  >   > 
- 打开电源                      选择程序                      同时按下带有预约字样或“C”图标的组合键设置预约                      启动
- 注意: 有单独[预约]功能键的直接按预约键进行设置。

-  定时  
当选定“热风暖衣”、“冷风清新”、“羽绒服”或“支架烘”模式时, 定时按钮可用来调整烘干时间, 每一步骤可调整10分钟。

### 烘干+ 烘干+

用于调整衣物的烘干程度，共有四个烘干等级，每增加一个等级烘干时间增加10分钟。

- 1.只有干衣程序启动前“烘干+”按钮才可以有效选择。
- 2.重复按压“烘干+”按钮以选择烘干等级。
- 3.除了“除螨除潮”、“热风暖衣”、“冷风清新”、“羽绒服”、“快烘”，“蒸汽”其他所有程序都可以设置烘干+。

### 蒸汽 蒸汽

选择蒸汽免熨程序后，调节不同的蒸汽强度。  
蒸汽功能可以产生蒸汽，减少或消除褶皱，令衣物更加舒展。  
选择蒸汽功能，在水盒底部的进水入口处需添加大约350ml纯净水。  
注意：1.根据衣物的量和褶皱程度选择不同的蒸汽强度，最高蒸汽强度可处理不超过1kg(约5件衬衫或等量的衣物)。  
2.只能使用蒸馏水或者纯净水。切记当水容器为空，指示灯亮☺起时，需添加水，否则该功能无法实现。  
3.请用附件中的注水壶加水,最大水量为350ml。

#### i 1.1如何添加蒸馏水/纯净水

- 1.开启干衣机电源，进入待机状态；
- 2.选择蒸汽熨程序；
- 3.拉出水容器，保持水平位置；
- 4.先将水加入注水壶的刻度线处，再从右图所示的注水口倒入，直到显示屏上☺标志消失；
- 5.放回水容器。

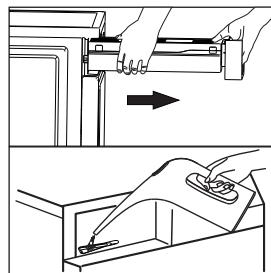

### 除菌 除菌

选择程序之后可根据需要是否选择“除菌”功能，按一下选择此功能，再按取消。  
选择“除菌”功能后，机器烘干过程中同时对衣物进行杀菌处理，从而使衣物更加清洁安全。  
轻薄，精细材质类衣物慎用此功能。

### 防皱 防皱

为防止衣物在烘干程序结束后没能及时取出而起皱，干衣机会自动间歇性运转30分钟，当选择“防皱”程序时，干衣机会自动间歇性运行120分钟。  
除了“羊毛”、“热风暖衣”、“蒸汽”、“除螨除潮”、“冷风清新”、“羽绒服”、“支架烘”，所有其他程序都可以选择此功能。

### 提示音 提示音

按下按键，可开启/关闭提示音功能。如果是组合按键，请长按三秒，开启/关闭提示音功能。

### 童锁功能 童锁功能

本功能可以有效防止儿童乱按或不小心引起的错误操作。具体设定如下：



打开电源 选择程序 启动 同时按下带有童锁“☺”图标的组合键3秒开启/解除童锁

注意：设定“童锁功能”后，按任何键（除电源开关键外）都不能对干衣机进行操作。如果想要操作干衣机，请先将“童锁功能”解除后再进行。

#### ④ 显示屏区域 显示屏区域

显示干衣机运行状态。

	预约		除菌
	童锁		防皱
	剩余时间显示/报警提示信息		
	运行阶段状态		
	烘干阶段		
	可熨阶段		
	冷风阶段		
	运行结束		
	清理过滤网	当此标志亮起时需机器停止工作状态下清理过滤网	
	清空水容器	当此标志亮起时请在机器停止工作状态下清空水容器内的水	
	蒸汽水盒空	蒸汽发生器缺水提示, 蒸汽熨程序下显示	
	烘干+	每按一次增加相应的烘干时间	



蒸汽



不同蒸汽强度

档位	推荐负载量	特性
	5件	较多(5件衬衫或等量)衣物, 较多皱褶情况下使用。
	4件	略多(4件衬衫或等量)衣物, 一般皱褶情况下使用。
	3件	一般(3件衬衫或等量)衣物, 少量皱褶情况下使用。
	2件	少量(2件衬衫或等量)衣物, 轻微皱褶情况下使用。

⑤



程序选择区域

不同型号干衣机, 程序可能不同, 请以实际产品为准。

名称	最大烘干容量 9.0/10.0kg	介绍
混合	3.5/4.0kg	可用于烘干棉质类与合成织物混纺的织物
棉麻	9.0/10.0kg	烘干棉质织物
化纤	3.5/4.0kg	烘干合成纤维或混纺织物
牛仔	4.0/5.0kg	烘干牛仔织物
衬衫	1.0kg (约5-6件)	用于烘干衬衫
内衣	0.5kg	烘干内衣织物
羊毛	1.0kg	用于羊毛制品的蓬松, 请勿用于烘干羊毛制品
婴儿服	1.0kg	烘干棉质婴儿织物
蒸汽免熨	1.0kg	对于轻薄合成纤维或混纺免熨衬衫进行喷蒸汽除皱
快烘20'	0.6kg	3件轻薄纯棉/混纺衬衫
大件	4.0/5.0kg	用于床单等大件负载
除螨除潮	<3.0kg	对长期存放的衣物, 进行除潮除螨处理
热风暖衣	——	定时烘干/温热衣物
冷风清新	——	不加热, 吹冷风
羽绒服	1.5kg (约2-3件)	用于烘干羽绒服/被
支架烘	——	带支架烘干, 时间可调, 请勿烘干皮革类制品
毛巾	3.0kg	烘干毛巾
运动服	3.0kg	烘干运动服(非棉质材料)

- 注意: 1. 以上程序为推荐使用, 用户可根据个人习惯选择合适程序。如果衣物未完全烘干, 可选择定时可调程序继续烘干。  
 2. 定时可调程序, 不会自动判断湿度, 如果程序结束后, 衣物仍然潮湿, 请重复该程序或调节烘干时间, 直至烘干。  
 3. 床单或窗帘等大件织物烘干时容易包裹成团, 可暂停干衣机, 取出抖散后再放入干衣机继续烘干。  
 4. 如果小件/少量衣物烘干程序结束后, 仍然潮湿, 请选择“热风暖衣”程序调整烘干时间, 继续烘干。



# 服务指南

## 清洁保养

### 一、清空水容器/清洁蒸汽过滤网

清理步骤:

- 1.使用双手托住,拉出水容器;
- 2.倾倒水容器,将水倒出;
- 3.取出蒸汽过滤网,用自来水清洗干净;
- 4.将蒸汽过滤网和水容器装回原位置。

#### ⚠ 警告

- 每次使用后,请及时清空水容器。如果在烘干过程中水满,程序会暂停,显示屏上水盒灯亮,需要将水容器清空后,按“启动/暂停”键重新启动干衣机。
- 冷凝水不可饮用!
- 在无水容器的情况下,请勿使用干衣机!

### 二、清洁滤网组件

机型不同,有一层或两层滤网。每次使用后确保滤网都要清洁。

清理步骤:

- 1.打开干衣机门;
- 2.朝上拉出滤网组件,若滤网组件分为两层,内外滤网要分开清理;
- 3.清理滤网,去除堆积在滤网上的绒毛,在流动水中冲洗滤网;
- 4.重新安装滤网组件前确保充分干燥滤网。

注意:

安装滤网前注意安装方向。

#### ⚠ 警告

- 滤网上堆积过多的绒毛会阻塞空气的流通,从而导致干衣机时间延长并增加能耗!
- 在无滤网的情况下,请勿使用干衣机!
- 每次使用后均要清理滤网!

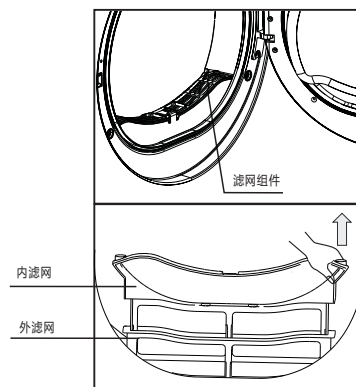
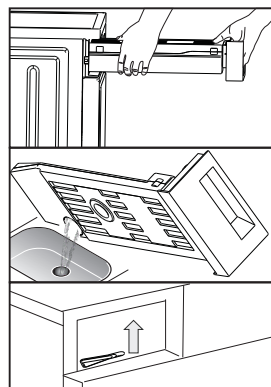

### 三、清洁热交换器

- 清洁热泵干衣机的热交换器

根据需要,大约每6个月清理一次热交换器。

清理步骤:

- 1.打开机器下方的活动盖板;
- 2.转动锁紧扣解锁并取出把手;
- 3.清洁把手处的密封圈;
- 4.用带有除尘刷的吸尘器清理交换器上的绒毛等;
- 5.安装把手;
- 6.转动锁紧扣至正确位置锁定,合上活动盖板。

- 注意: 1.清洁热交换器时不要用力按压,否则会损坏热交换器。  
2.清洁前断开电源!

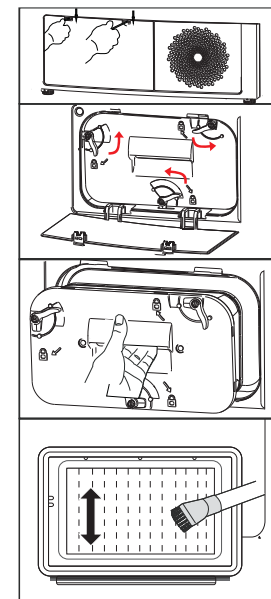

- 清洁冷凝干衣机的冷凝器

取出冷凝器的过程中会有少量的水流出,请准备一块抹布放在活动盖板上。

清理步骤:

- 1.打开机器下方的活动盖板;
- 2.转动锁紧扣解锁并取出把手;
- 3.清洁把手处的密封圈;
- 4.取出冷凝器,用清水冲洗,重新放入冷凝器之前请保持冷凝器干燥;
- 5.安装把手;
- 6.转动锁紧扣至正确位置锁定,合上活动盖板。

- 注意: 1.清洗冷凝器时,请勿使用坚硬或有锋利边缘的物体,否则会损坏冷凝器。  
2.清洁前断开电源!  
3.在无冷凝器的情况下严禁使用干衣机!

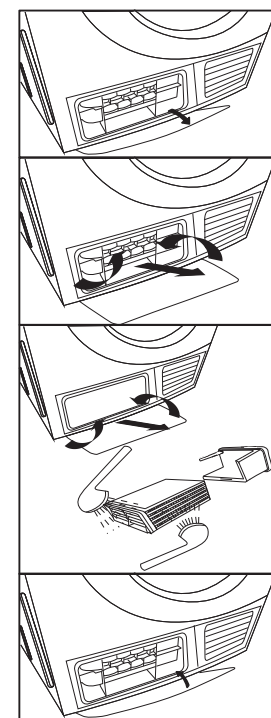

## 四、清洁滚筒干衣机

### ⚠ 警告

- 清洁前断开电源!
- 清洁时请戴上手套。
- 清洁干衣机表面或者其他部件时使用干净的水浸过的湿布,否则可能损坏塑料表面或者其他部分。
- 不可用自来水软管或高压水枪直接冲洗干衣机。

#### 清洁步骤:

- 准备一块用干净的水浸过的湿布。
  - 清洁门部分,尤其是内部视窗。
  - 清洁前支撑周围的密封圈。
  - 清洁滚筒内的湿度传感器。
  - 清洁风道中的毛屑。
- 机器启动前,用柔软的抹布擦干机器。

注意:湿度传感器位于干衣机的滚筒内部,取物口下部。请勿用腐蚀性清洁剂清洁,请勿刮伤湿度传感器。

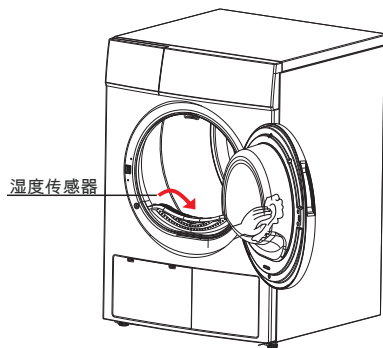

## 报警提示

报警提示	报警原因	解决方案
📄	水容器满	清空水容器
	排水泵故障或水位传感器故障	请拨打全国服务热线 400-8228-228
“E32”	湿度传感故障	
“E33”	温度传感故障	

## 故障现象及处理方法

- ⚠ 仅有被授权的专业服务技术人员才能维修干衣机！  
在拨打热线电话之前，请确认您是否可以自己处理故障现象或者是否有使用不规范的现象。  
在保修期范围内，技术人员将给你提供意见。

问题	解决方法
电脑板不显示	确保电源接头连接完好，是否按“电源”键。 检查选用的程序。 检查是否有正常供电。
干衣机不启动	确认是否已设置好干衣程序。 确认是否已关好干衣机门。 确认是否已按下程序选择“启动/暂停”键。
门自动打开	按住门把手处，使门锁卡到相应位置。 检查衣物是否过量。
未达到干燥标准或干燥时间超长	清洁滤网。 使用更合适的干衣程序。 确保风扇盖板通畅。

- ⚠ 若您仍不能排除故障情况，请您：  
1. 关闭干衣机电源。  
2. 拔掉电源插头，拨打全国服务热线：400-8228-228。

## 规格及产品技术参数

### 通用参数

额定电源 220V / 50Hz      额定电流 10A

使用环境温度 +5°C ~ +35°C

### 特殊参数

整机型号	最大烘干容量	额定功率	外形尺寸	整机重量	制冷剂
TH90VL8G	9.0kg	1900W	622*595*845mm	43kg	—
TH100-H16G	10.0kg	900W	640*595*845mm	56kg	R134a

执行标准：GB 4706.1、GB 4706.20

## 售后服务

- 本产品三包按照国家三包规定执行。
- 免费服务范围：一般家庭使用的滚筒干衣机，用户凭发票及包修凭证享有整机免费包修三年的服务。非家庭使用的干衣机（如：公用机和商用机等），用户凭发票及包修凭证享有整机品质免费包修三个月，主要零部件（如：电机、电脑板、排水泵、温控器、电容器、加热管）免费包修一年的服务。
- 对下列情况我们实行有偿服务：用户因使用、维护、保管不当而造成损坏的；因异常电压、火灾等外部原因损坏的；自行或非承担三包修理者拆卸造成损坏的；超过“三包”有效期的；涂改发票或无购机发票和包修凭证的；包修凭证的产品型号和制造编码与所修理产品不符或涂改的；等外品销售的干衣机（以正规销售渠道的发票为准）除漏电故障外，不予包修；因不可抗力造成损坏的。
- 如需相关咨询和服务，请拨打小天鹅全国服务热线：400-8228-228，我们将竭诚为您服务。

## 包修卡

型号：

机器编号：

用户姓名	地址			
购机商店	发票号	购买日期		
检修日期	检修记录	更换零部件	维修人员	客户确认