



# 全自动洗衣机

使用说明书

MB30VM03



微信扫一扫，服务立马到

使用前请仔细阅读本说明书，并妥善保管

# 目录

---

## 安装说明

各部件名称 .....	2
安装洗衣机 .....	3

## 快速入门

快速入门 .....	5
------------	---

## 安全警示

安全警示 .....	6
------------	---

## 使用说明

洗涤注意事项.....	8
控制面板操作说明 .....	9
个性化洗衣程序的设置 .....	10
洗衣过程的操作 .....	10
其它功能的说明 .....	11

## 服务指南

清洁保养 .....	12
故障的诊断 .....	13
规格及技术参数 .....	14
售后服务 .....	14
包修卡.....	14

# 安装说明

## 各部件名称

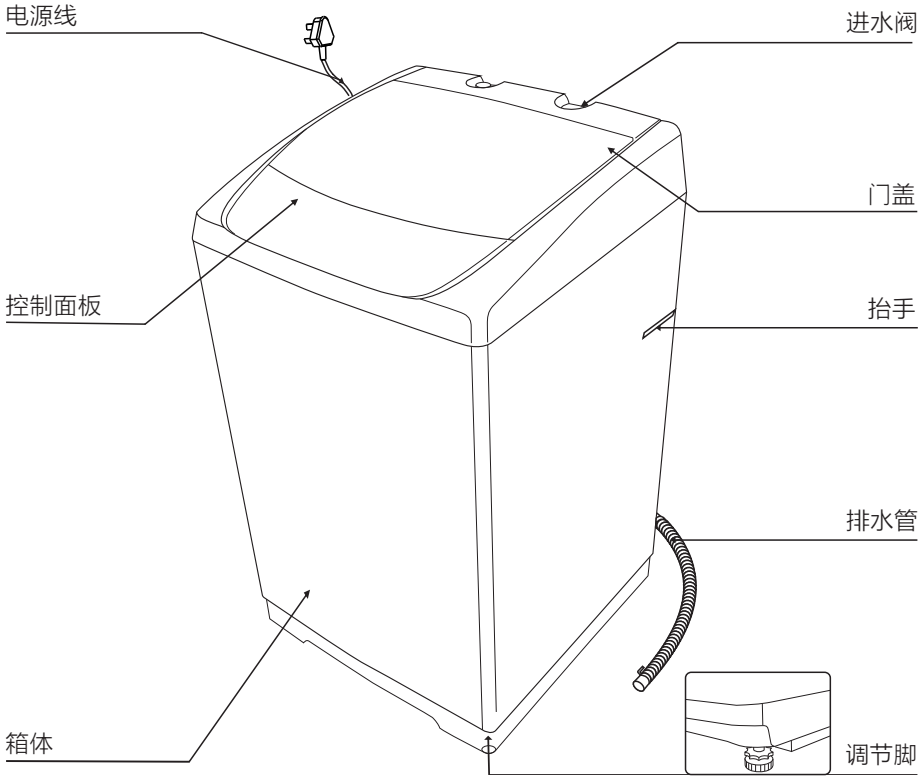

- 使用随器具附带的新软管组件，旧软管组件不能重复利用。
- 本说明书中的图形皆为示意图，所购产品外观请以实物为准。

## 附件



进水管组件

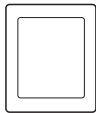

箱体底板

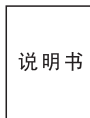

使用说明书



螺钉



卡簧



排水管组件

注：如排水管出厂时已经安装在机器上，则附件没有卡簧和排水管

# 安装洗衣机

## 拆除包装安装底板

- 拆除包装，打开洗衣机门盖，取出附件。
- 将洗衣机向后倾斜一定角度，把箱体底板插入洗衣机底座插槽内，推入到底。用随机所带的螺钉把箱体底板固定在箱体底座上。
- 严禁放在泡沫底垫上试机或洗涤。

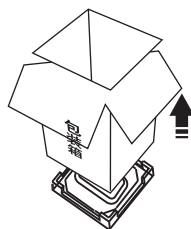

泡沫底垫

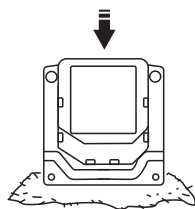

柔软的织物

## 洗衣机的放置

洗衣机安放地面必需坚实、平整。不平整会造成洗衣桶倾斜，出现撞击箱体现象。



坚实平整的地面



倾斜的地面



不平稳的地面



泡沫底垫

## 调节脚的调整

1. 松开锁紧旋钮。
2. 调整调节脚至合适位置。
3. 旋紧锁紧旋钮。

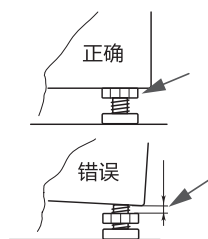
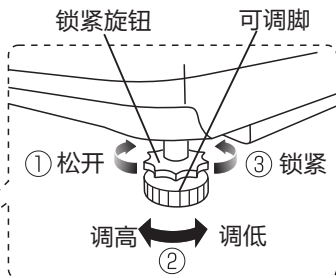
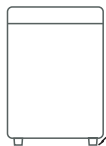

注意：调节底脚后必须锁紧旋钮。

## 排水管的放置

- 请正确放置排水管，保持其排水通畅，不要挤压排水管。

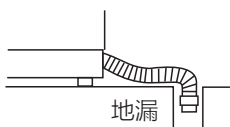

排水管的正确放置。

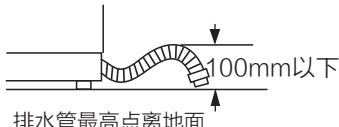

排水管最高点离地面不超过100mm。

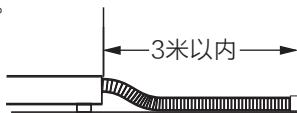

加长排水管，其长度不能超过3米。

## 排水管的换向

如排水管出水方向与地漏位置不一致，可通过改变排水管出水方向进行调整。换向时，请将洗衣机平放在柔软的织物上操作。不同底座结构的排水管换向操作见右图或参考门盖上的安装单页。

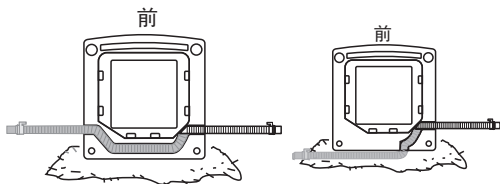

## 水龙头的选用

请选用合适的水龙头，水龙头前端长度应在16mm以上，其出口端面要平整，若不平整，请用锉刀锉平，以免漏水。

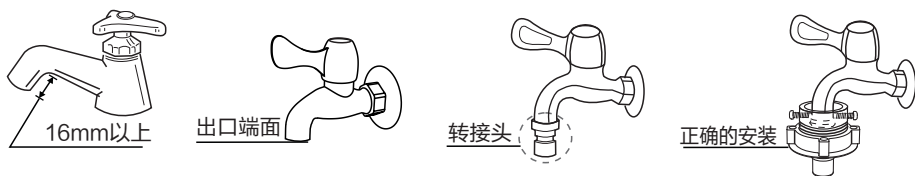

注：不要直接在洗衣机专用水龙头的转接头上安装连接座。如果用户已有洗衣机专用水龙头，为防止脱落漏水，请拧下转接头后，再按照下图中正确的方式连接进水管与水龙头。

## 进水管与水龙头、洗衣机的连接

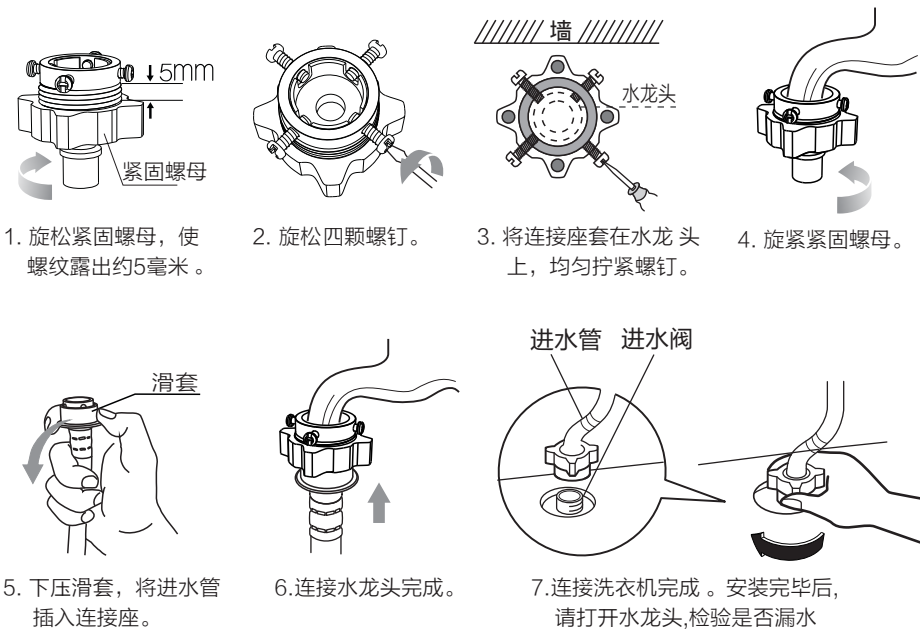

1. 旋松紧固螺母，使螺纹露出约5毫米。

2. 旋松四颗螺钉。

3. 将连接座套在水龙头上，均匀拧紧螺钉。

4. 旋紧紧固螺母。

5. 下压滑套，将进水管插入连接座。

6. 连接水龙头完成。

7. 连接洗衣机完成。安装完毕后，请打开水龙头，检验是否漏水

# 快速入门

- 在您使用本机器前，请确保机器已经按照安装说明正确安装好。
- 本机使用的环境温度为（0-40）℃。若在0℃以下的环境中使用，可能会损坏进水阀和排水系统。如果本机放置在0℃或以下的环境中，则必须先将其移至室温环境中静置24小时后方可使用。

## 一.洗衣准备

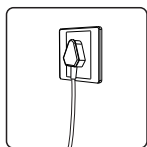

接通电源

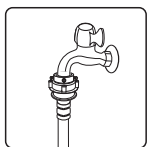

打开水龙头

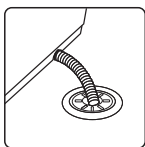

放下排水管



放入衣物

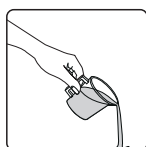

添加洗涤剂

## 二.开始洗衣

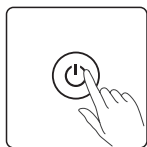

打开电源

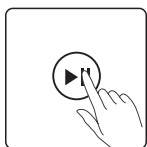

启动

- 用户打开电源后，按下启动/暂停键，标准程序即开始运行。
- 打开电源键后，时间超过10分钟不启动洗衣机，电源将自动切断。
- 使用中必须关上门盖，否则洗衣机无法正常工作。

## 三.洗衣结束

- 洗衣结束，蜂鸣器连续鸣叫6次，并自动切断电源。此时可打开门盖，取出衣物。

# 安全警示

使用过程中，请重点关注安全注意事项内容，并运用生活常识谨慎操作。对因使用不当造成的损失，本公司不承担相关责任。  
对无视安全注意事项内容，错误操作可能导致的危害或损伤程度，用下列图标进行分类说明。

 **警告** 违反标识事项时有可能造成较严重的人身伤亡。

 **注意** 违反标识事项时有可能造成轻微的人身伤害或物品损害。

对要求遵守的事项，用下列图标进行分类说明。

	该图标提示必须执行的事项。		该图标提示有可能会触电。
	该图标提示禁止操作的事项。		该图标提示有可能会发生火灾。

## 警告

请勿自行修理、拆装洗衣机。



请勿让幼儿攀爬洗衣机，或探视工作中的内桶，以免发生意外。



请勿将手伸入转动着的脱水桶内，以免扭伤手臂。



请勿将干冰、汽油或其它易燃易爆物品存放在洗衣机内。

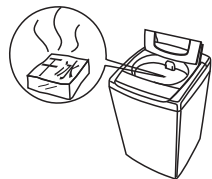

# 警告

请勿在洗衣机上放置燃着的蜡烛、蚊香等火源或电吹风等发热源。

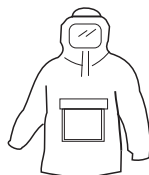
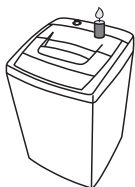

擦拭时，请勿用水直接冲洗本机。

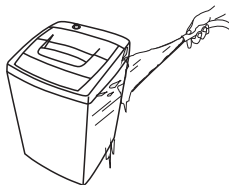

切勿在一次洗涤中同时加入氯漂白剂、氨水或酸性物质（例如醋）。



用温水洗涤时，水温请勿超过50℃。



请勿在沼气池附近或其它含有易燃爆气体的环境中使用洗衣机。

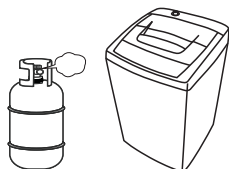



请勿在潮湿、雨淋的环境中使用，以免引起触电、起火等事故。



请勿用湿手插拔电源线插头，以防触电。

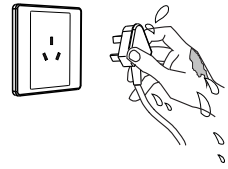

## ⚠ 注意

如果电源软线损坏，为了避免危险，必须由制造商、其维修部或类似部门的专业人员更换。

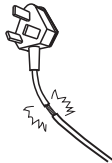

儿童或老弱人士只有在监护人的指导或帮助下方可使用本产品。



请使用220V，10A以上的有可靠接地的专用电源插座。

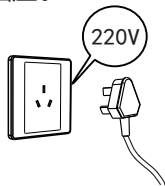

洗衣结束后，请拔出电源插头。拔出时勿拉扯电源线。

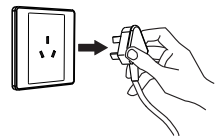

请定期清洁电源线插头，以防接触不良。



洗衣结束后，请务必关闭水龙头。

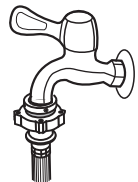

# 控制面板操作说明

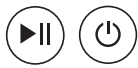

启动/暂停 电源

- 电源键，打开电源和关闭电源。
- 启动/暂停键，具有启动与暂停的功能。连续按该键，本机即在启动和暂停间切换。



- 洗涤水量键，可设置洗涤时用水量。

程序键:选择洗衣程序。对应程序指示灯为常亮或闪烁状态。

X程序 ■ X程序  
X程序 ■ X程序  
X程序 ■ X程序  
X程序 ■ X程序



注：程序名称  
请以实际机器  
操作面板为准。

- 快洗/速洗程序：用于洗涤一般不太脏的衣物，用时较短。
- 浸洗/浸泡程序：用于需要先进行衣物浸泡再洗涤的情况。
- 顽渍/强洗/毛毯/大物程序：适合洗涤较大或较厚重的衣物。
- 轻柔程序：用于洗涤需轻柔洗涤的精细衣物。
- 洗涤程序：可选择洗涤功能。
- 漂洗程序：可选择漂洗功能。
- 脱水程序：可选择脱水功能。
- (桶)自洁/洁桶程序：桶自洁程序，用于洗衣机内外桶清洁的程序，定期运行此程序可清洁洗衣桶。运行桶自洁程序时，不能在桶内放置衣物或者其他洗涤物。当打开电源，桶自洁灯出现自动闪烁或点亮，表示电脑板检测到洗衣机需进行清洁程序，提醒用户运行桶自洁程序。
- 标准程序：洗净能力强,适应性广,可适用于春、秋、冬季的使用。
- 快净程序：洗衣时间短，适用于衣物的脏污程度较轻，特别适用于夏季的使用。

注：本图仅以程序，功能较为复杂系列为例介绍，如与你购买的图案不符，请以实物为准，如控制面板进行更新，恕不另行通知”

# 个性化洗衣程序的设置

用户可根据实际需要，选择洗衣程序，并对洗涤水量进行设置。



1. 打开电源



2. 选择程序



3. 选择水量



4. 启动

## 洗衣过程的操作

用户可根据需要，自由设置洗、漂、脱的单独过程或过程的组合。具体操作如下：

### 单独脱水



1. 打开电源



2. 按程序键,脱水灯亮



3. 启动

### 单独洗涤



1. 打开电源



2. 按程序键,洗涤灯亮



3. 启动

注：其它过程组合类上。

# 其它功能的说明

## 洗涤注意事项



请查看衣物标签，确认是否适合洗衣机洗涤。

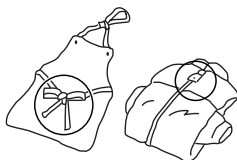

将长带打结，纽扣扣好，拉链拉上。



洗衣时务必将硬币、钥匙等硬物取出。



表面易起球衣物和长绒毛物，请翻转后再洗涤。

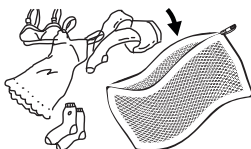

丝袜、文胸等小件衣物，请放入网袋中洗涤。

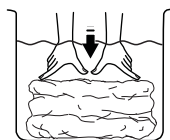

不易吸水的衣物请用手压入水中。

## 洗衣粉洗涤剂的使用

### 洗衣粉的使用

请将洗衣粉放置在洗衣粉盒中（预约洗时必须放置其中），也可直接投放在洗衣机的桶中。请根据衣物量的多少和脏污程度投放适量的洗衣粉，过多不仅浪费，而且对清洗十分不利。

### 蓬松剂的使用

将衣物蓬松剂由蓬松剂注入口慢慢倒入（如注入口位置不适时，可将脱水桶顺时针旋转以改变蓬松剂注入口的位置），不可将洗衣粉、漂白剂、浆料等由此倒入。

### 爱心提示：

洗衣粉、各洗涤剂的详细使用方法与使用量，请参考各品牌的使用说明。

## 能效测试程序的说明

- 全载： 1.按电源键      2.按程序键 5 秒后，标准程序灯闪亮      3.按启动/暂停键  
半载： 1.按电源键      2.按程序键 5 秒后，标准程序灯闪亮      3.按水量键  
4.按启动/暂停键

# 服务指南

## 清洁保养

### 洗衣机的清洁

洗衣结束后，请拔下电源线插头，关闭自来水龙头，用干燥的软布擦拭洗衣机。若箱体脏污，请使用中性洗涤剂，不可用汽油、酒精等挥发性物品擦拭。

### 过滤网的清理

如有进水不畅或不进水，请拧下进水管接头并清理过滤网。建议每月清理一次。

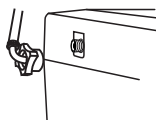

拧下进水管

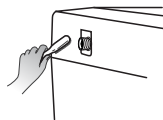

清理过滤网

### 过滤网袋的清洗

请定期取下过滤网袋，清洗其中的绒毛。具体操作方法如下：

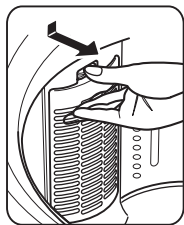

按下舌簧，向外拉出过滤网盒。

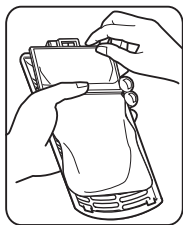

从过滤网盒内取出过滤网袋。

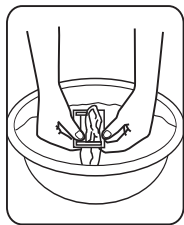

将过滤网袋反向拉出并清洗干净。

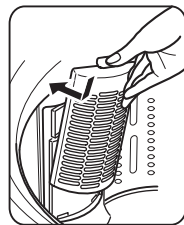

将装好过滤网袋的过滤网盒归位。

注:图案仅做示意,以实际为准

### 异常显示及处理

显示	原因	处理方法
E1	进水超时	1. 打开水龙头 2. 水压太低，设法加大进水量
E2	排水超时	将排水管放下或设法清理堵塞物
E3	门盖没关好	关上洗衣机门盖
E4	洗涤物偏在一边	把洗涤物均匀地放置在桶的四周
其它	异常	1. 关闭电源5秒后重开 2. 报修

# 故障的诊断

洗衣机出现异常无法运行时，请进行下列检查并处理修正。

故障现象	检查事项
不进水	<ul style="list-style-type: none"><li>- 是否停电或保险丝烧断。</li><li>- 是否停水或水压太低。</li><li>- 是否已将进水管接妥，且将水龙头打开。</li><li>- 进水阀上的过滤网是否被污物堵塞。</li><li>- 进水阀线圈是否损坏。（进水阀通电后有轻微电磁声，属正常现象）</li><li>- 按下电源开关后，是否未按下[启动/暂停]键。</li></ul>
无洗涤	<ul style="list-style-type: none"><li>- 是否停电或电源保险丝烧断。</li><li>- 是否电源电压太低。</li><li>- 进水量是否达到所需水位。（没达到设定水位，洗衣机不会工作）</li></ul>
排水异常	<ul style="list-style-type: none"><li>- 是否已将排水管放下。</li><li>- 排水管末端是否浸在水中或被密封在下水道中。</li><li>- 排水阀座内橡皮密封圈是否被污物堵塞。</li><li>- 排水管是否高于地面15厘米以上。</li><li>- 延长排水管是否长于3米或直径过细。</li></ul>
脱水异常	<ul style="list-style-type: none"><li>- 门盖是否关上。</li><li>- 衣物是否挤在桶体一边或衣物放置过量。</li><li>- 洗衣机是否放置不稳或倾斜放置（地面不平整）。</li><li>- 电动机皮带是否过松。</li></ul>

## 非故障说明

状态	原因
初次使用时排水管有水流出。	这是工厂性能测试时的残余水。
洗涤过程中补水。	洗涤过程中一旦水位下降，就会自动补水。
搬动洗衣机，机内有水声。	全自动洗衣机平衡结构中平衡液的声音。
脱水后，衣物没有完全甩干。	厚重的衣物会有脱水不均匀现象产生。
在脱水过程中，突然出现脱水终止，并出现进水、漂洗等洗衣现象。	洗涤物偏向一侧，安全开关启动，进行补水，搅拌运行，偏向消除后再脱水。



# 规格及技术参数

## 通用参数

额定电源	220V ~ / 50Hz	洗涤噪声	62dB (A)(声功率级)
使用水压	0.03-1MPa	脱水噪声	67dB (A)(声功率级)

## 特殊参数

规格有可能变更，恕不另行通知。

整机型号	额定功率	额定容量	外形尺寸 (宽X厚X高)mm	整机重量	能效等级
MB30VM03	200W	3.0kg	450X459X775	19kg	4级

## 售后服务

- 本产品三包按照国家三包规定执行。
- 免费服务范围：一般家庭使用的全自动洗衣机，用户凭发票及包修凭证享有整机免费包修三年的服务。非家庭使用的洗衣机（如：洗衣房、洗浴中心、学校、部队、医院、公寓、酒店、招待所、企业等团体使用或营利用途），用户凭发票及包修凭证享有整机免费包修三个月，主要零部件（如：电机、电脑板、牵引器、离合器、电容器、电磁铁、电源开关、水位开关、臭氧发生器、气泡发生器、紫外线杀菌器、进水阀、排水泵、联动开关、线束）免费包修一年的服务。
- 对下列情况我们实行有偿服务：用户因使用、维护、保管不当而造成损坏的；因异常电压、火灾等外部原因损坏的；自行或非承担三包修理者拆卸造成损坏的；超过“三包”有效期的；涂改发票或无购机发票和包修凭证的；包修凭证的产品型号和制造编码与所修理产品不符或涂改的；等外品销售的洗衣机（以正规销售渠道的发票为准）除不洗涤、不脱水或漏电故障外，不予包修；因不可抗力造成损坏的。
- 如需相关咨询和服务，请拨打全国客户服务热线：400 8899 315，我们将竭诚为您服务。

## 包修卡

型号：

机器编号：

用户姓名				地址		
购机商店			发票号	购买日期		
检修日期	检修记录	更换零部件	维修人员	客户确认		

执行标准: GB12021.4 GB17625.1 GB4343.1 GB4706.24 GB/T 4288 GB4706.1 GB19606

**TEL 400-8899-315**

生产者：合肥美的洗衣机有限公司  
生产者地址：合肥市高新区玉兰大道88号  
网址：[www.midea.com](http://www.midea.com)  
版本号：V1.0  
物料编号：**16138000009661**

**合格证**

检 验 员 合格

检验日期 见条形码