

美的净水机

使用说明书

TEL 400-830-8289

佛山市美的清湖净水设备有限公司

地址：佛山市顺德区北滘镇广教社区居民委员会广乐路68号1号厂房二楼之二

邮编：528311

网址：www.midea.com

版本号：201712（A版）



微信扫一扫，服务立马到

使用前请仔细阅读本手册，并妥善保管

产品简介	/1
首次使用方法	/2
使用注意	/3
滤芯配置	/6
滤芯更换	/7
基本参数	/7
日常保养	/8
水处理工艺图	/9
异常现象自检	/10
安装维修保养	/11
保养步骤	/16
保养注意事项	/17
零部件保养说明	/18
环保清单	/19
保修卡	/21

适用型号

美的牌MU138A-5型超滤净水机

产品简介

本产品用于对市政自来水进行过滤净化，出水水质符合《生活饮用水水质处理器卫生安全与功能评价规范——一般水质处理器》（2001）的要求。本产品产生的净化水建议用于家庭用水（煲汤、煮饭、洗菜等）。

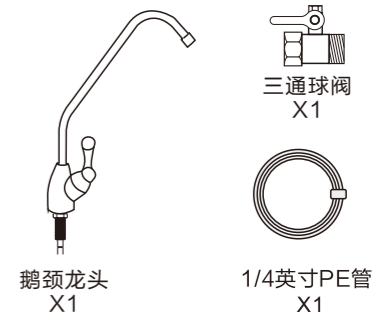
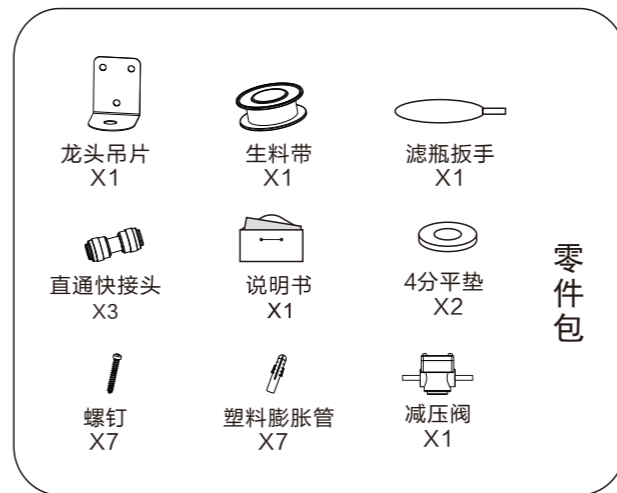
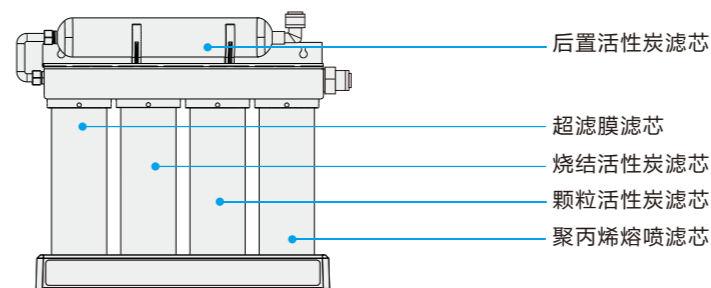

首次使用方法

安装操作需由当地经销服务网点的专业人员进行

- 1 拨打400-830-8289预约净水机安装



400-830-8289

- 2 安装师傅按照安装保养手册步骤进行整机安装、冲洗、调试

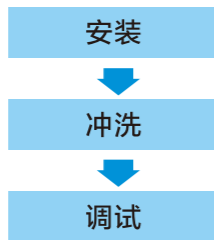

- 3 用户可正常使用净水机

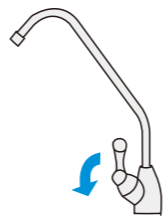

开/关机

- 1 连接水源，打开三通球阀，接通自来水

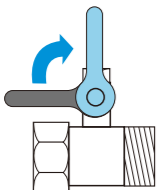

长时间关机状态下建议关闭三通球阀

- 2 打开水龙头，净水机开始制水，关闭水龙头机器停止制水

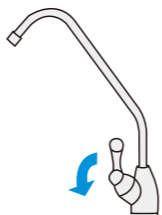

使用注意

为保证使用安全，避免对您和他人造成伤害和财产损失，请您务必遵守以下安全注意事项，不遵守安全警告而错误使用可能导致事故发生

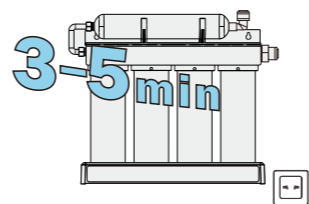

- ❗ 若长时间不使用本产品，请关闭三通球阀。再次使用时，应先放水3-5分钟才能正常使用

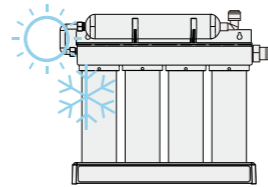

- ⊘ 避免存放于强烈阳光照射的地方，易造成产品部件老化；避免将产品储存或暴露在0℃以下的环境中

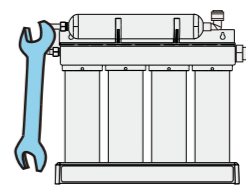

- ❗ 必须由专业人员安装或移装，自行拆卸产品上的零部件容易损坏产品，自行移动和搬运容易操作不当，引起机器损坏

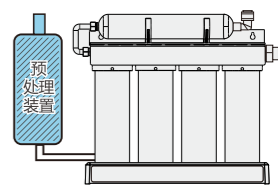

- ❗ 当进水不符合市政自来水标准（包括水中泥沙含量大、余氯超标等情况）时，应在本产品前加装预处理装置

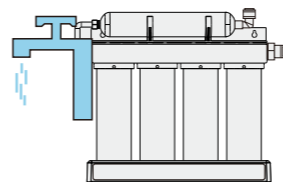

- ❗ 本产品最佳工作压力为0.1-0.4MPa，低于或高于此水压时，请相应安装增压或减压装置

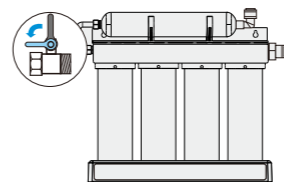

- ❗ 出现故障时，迅速切断水源并联系当地经销服务网点或全国服务热线

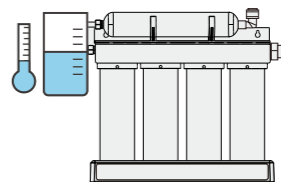

- ❗ 环境温度较低时，流量将有所减少，此为滤芯固有特征

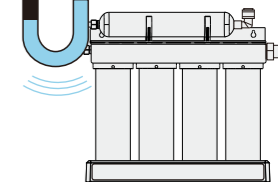

- ⊘ 附近有强磁器具，可能引起火灾、产品损坏或电路故障

⊘ 表示【禁止】的内容

❗ 表示【强制】的内容

⚠ 【注意】可能造成轻伤或者财产损失的事项

使用注意

为保证使用安全，避免对您和他人造成伤害和财产损失，请您务必遵守以下安全注意事项，不遵守安全警告而错误使用可能导致事故发生

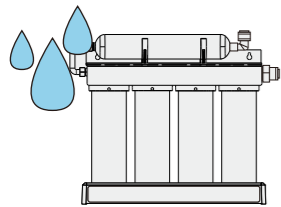

⊘ 潮湿或多尘的区域，可能引起机器损坏

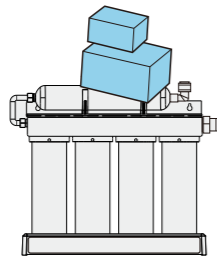

⊘ 请勿在产品上放置重物

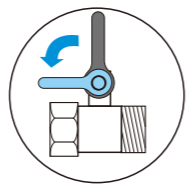

⚠ 遇停水或管道维修时，请关闭三通球阀。恢复供水时，请打开其他水龙头排净泥沙后再打开三通球阀，否则大量泥沙可能导致滤芯堵塞

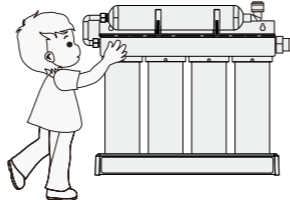

⊘ 请勿让幼童操作、接触、靠近或攀爬产品，儿童及智力障碍人士应在监护者协同下使用

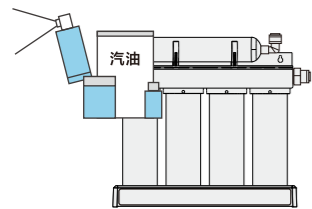

⊘ 请勿将易燃、易挥发性物质靠近本机

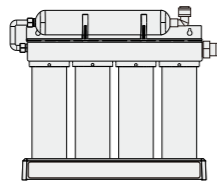

❗ 请将机器安装在尽可能靠近地漏处

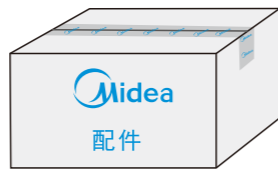

❗ 请务必使用本公司提供的配件

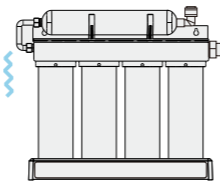

❗ 产品在制水时，会有轻微振动和噪声，属正常现象

⊘ 表示【禁止】的内容

❗ 表示【强制】的内容

⚠ 【注意】可能造成轻伤或者财产损失的事项

使用注意

为保证使用安全，避免对您和他人造成伤害和财产损失，请您务必遵守以下安全注意事项，不遵守安全警告而错误使用可能导致事故发生。

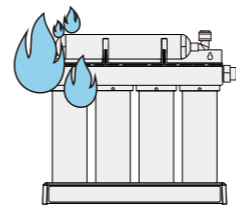

⊘ 请勿将产品接触或靠近热源、明火

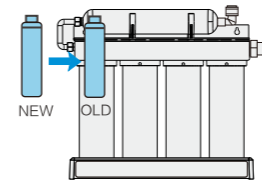

❗ 定期清洗和更换滤芯

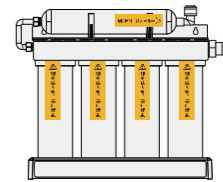

⊘ 非专业人员、禁止撕毁！专业售后人员上门更换滤芯时，方可撕下封条，滤芯更换完成，测试无漏水后，重新封上封条。

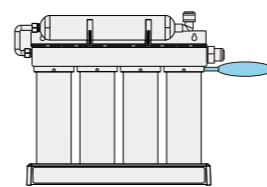

⊘ 更换滤芯时，请用扳手在机器背部拆装滤瓶，防止拆装时手碰到产品避免受伤

⊘ 表示【禁止】的内容

❗ 表示【强制】的内容

⚠ 【注意】可能造成轻伤或者财产损失的事项

滤芯配置

滤芯名称	功能	滤芯寿命	数量
PP棉滤芯	对原水进行粗滤，拦截原水中的肉眼可见物。	3个月	1支
颗粒活性炭滤芯	吸附水中异色、异味、余氯及部分有机物（三氯甲烷、四氯化碳）	6个月	1支
烧结活性炭滤芯	深度吸附水中余氯、异色、异味及卤代烃有机物等对人体有害的物质。	6个月	1支
超滤膜滤芯	可拦截水中的细菌（总大肠杆菌）、肉眼可见物	12个月	1支
后置活性炭滤芯	进一步吸附水中异色、异味、余氯及部分有机物（三氯甲烷、四氯化碳）	6个月	1支

特别提示：

1. 有机物、重金属的加标试验按照《卫生部涉及饮用水卫生安全产品检验规定》（2001）的要求进行试验。
 2. 滤芯使用周期不是质量保证期限，是以原水符合生活饮用水国家标准，以一般家庭正常用水为基准的理想滤芯使用周期。
 3. 滤芯的保养周期是预期期，因使用地域、水质、使用量及季节不同，实际使用周期有所不同（以当地经销服务网点建议为准）。只有适时更换滤芯才能用上干净的水。
- PP棉滤芯(供应商): 深圳市陶氏水处理设备技术开发有限公司
 颗粒活性炭滤芯(供应商): 佛山市顺德区杏坛镇奇峰电子有限公司
 烧结活性炭滤芯(供应商): 宁波爱去欧净水设备科技有限公司
 超滤膜滤芯(供应商): 余姚市天沁净水器材有限公司
 后置活性炭滤芯(供应商): 余姚市天池净水设备有限公司

滤芯更换

滤芯更换必须由本公司指定工作人员完成（通过当地经销服务网点、美的商城、美的官方旗舰店购买滤芯更换）

① 取出对应滤芯。

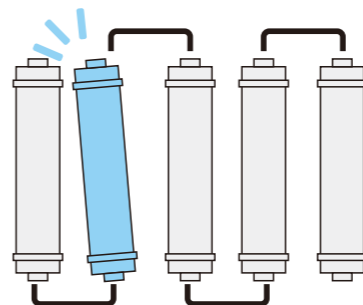

② 更换对应滤芯

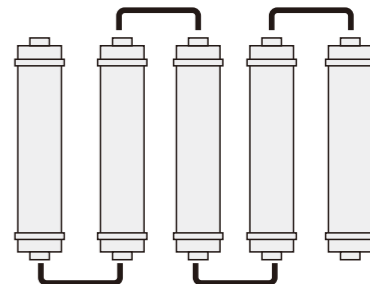

基本参数

由于产品改良，下述参数可能有所更改，以产品铭牌为准
 净水流量为环境温度 $25 \pm 2^{\circ}\text{C}$ ，水温 $25 \pm 1^{\circ}\text{C}$ ，进水压力 $0.24 \pm 0.02\text{MPa}$ 条件下测得

型号	MU138A-5
额定总净水量	2000L
净水流量	0.6L/min
工作压力	0.1-0.4MPa
适用水质	市政自来水
卫生许可批准文号	浙(04)卫水字(2018)第0200号
外观差异	镜面不锈钢、不带压力表

日常保养

净水设备在日常使用过程中都需要保养，为避免保养不当出现故障，危害到饮水安全，保障产品正常运行。

- 1.本产品由我司专业人员定期上门保养及更换滤材，以保证出水品质。
- 2.产品清洁保养时请不要使用肥皂、洗涤剂、稀释剂、汽油、酒精等强挥发性溶剂,否则可能造成裂纹、划伤和变色。
- 3.请勿直接洒水清洗机器。
- 4.检查产品周边是否有积水，判断是否漏水。
- 5.检查产品出水水龙头是否滴漏。
- 6.长时间外出前，检查产品进水开关(三通球阀)是否关闭。
- 7.不要将产品侧放、卧放、倒放。
- 8.不要将产品接头、管道随意自行改动。
- 9.不要将产品放置在0℃以下环境工作。
- 10.不要自行拆装更换滤芯。
- 11.不要将产品和管路暴露在阳光直射处。
- 12.当进水温度或环境温度低至0℃时，请关掉产品进水阀并将产品内部的水排空，防止结冰冻裂。

水处理工艺图

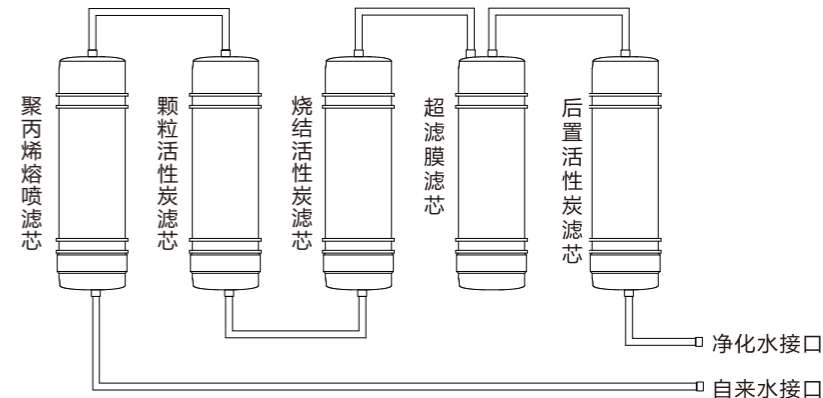

本资料上所有内容均经过认真核对，如有任何印刷错漏或内容上的误解，可向本公司咨询。
注：产品若有技术改进，会编进新版手册中，恕不另行通知；产品外观、颜色如有改动，以实物为准。

异常现象自检

以下为常见异常的判断与检查，若简单处理无法排除，请送维修网点或向拨打客服热线进行咨询。请不要自行拆卸修理，以免发生危险或者对净水机造成损害

1. 净水机在净化过滤过程中，机器工作会有轻微的噪音发出，请用户放心使用。
2. 使用过程中如有疑问故障，请参照以下方法排障，如无法解决故障，请送至当地经销服务网点。

现象	可能原因	排除方法
净化水出水量下降异常	滤芯被堵塞	需要冲洗或更换滤芯。
	滤芯没有及时更换，超出使用时间	需要更换滤芯。
	球阀或水龙头没有完全打开	检查进水球阀或水龙头是否完全打开。
出水水质差	滤芯失效	请与当地经销服务网点联系，及时更换。
	长期停用（超过3天）	打开净水龙头，冲洗3-5分钟。
	水源水质差	确认水源为市政自来水。
漏水	部件损坏	请切断水源并拨打全国统一服务热线400-830-8289报障。
更换滤芯之后不出水	管路或滤芯堵塞	若管路堵塞，排除堵塞物；若滤芯堵塞，更换新滤芯再试。
自来水停水后来水，打开净水龙头不出水	管路或滤芯堵塞	若管路堵塞，排除堵塞物；若滤芯堵塞，更换新滤芯再试。



安装维修保养

(手册中部分图表与实物存在差异，具体以实物为准)

水路安装示意图

- ① 主机
- ② 水龙头
- ③ 进水球阀
- ④ 下水道
- ⑤ 减压阀

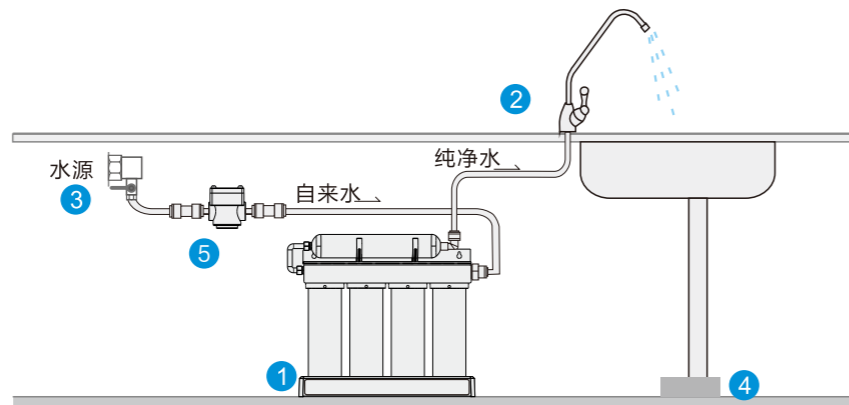

安装所需物品



PE管



毛巾



纸巾



杯子

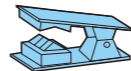

切管刀

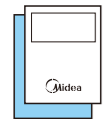

价格表

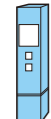

TDS笔

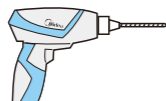

电钻

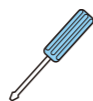

螺丝刀



活动扳手

整机安装

安装操作需由当地经销服务网点的专业人员进行

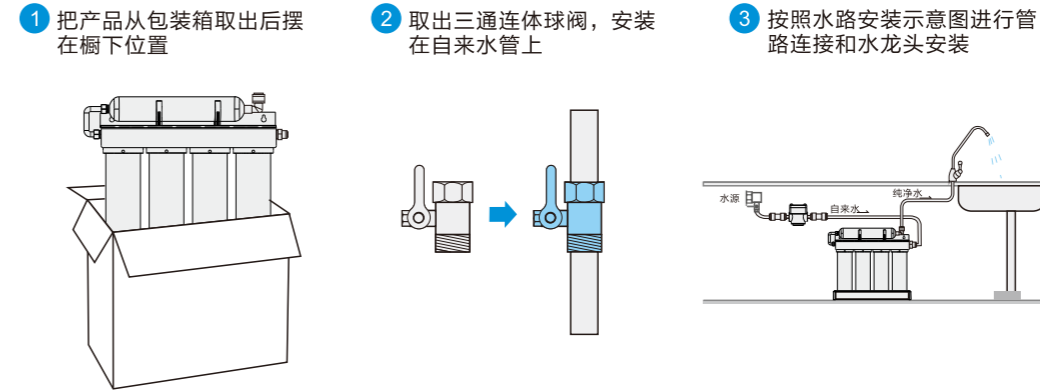

冲洗

新前置和后置活性炭滤芯使用前，冲洗15分钟后方可正常使用

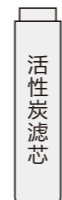

冲洗15分钟

整机调试

首次安装使用本机，打开水龙头正常制水2小时，再关闭水龙头静置2小时后正常制水1小时，以保证机器出水卫生安全

- ① 打开三通球阀
- ② 打开水龙头，等待六十秒，然后观察水龙头是否可以正常出水 and 关停。
- ③ 一切确认无误后，可以安全使用

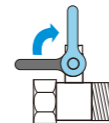

六十秒



保养步骤

为使您的净水设备保持最佳运行状态，确保饮用水安全，售后服务网点会定期预约提醒您（或者您联系当地售后服务网点）对设备进行保养和更换滤芯。为保证服务质量，请您对我们的服务保养进行监督（“保养”所指的含义为：检查、维护、清洗、更换）：

- 1 检查机器确保各功能运行正常，关闭水源
- 2 检查机器整体外观是否变形，壁挂式安装应检查螺钉是否松动。
- 3 检查关键零部件的连接，逐个用力将连接处的PE管顶一下，确保PE管插到位。
- 4 用干净抹布擦洗产品内部构件、壳身，要求做到无灰尘异物等。

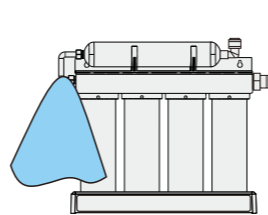
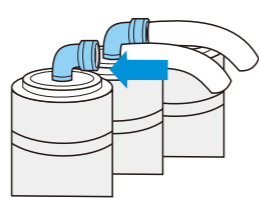
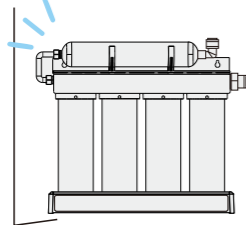
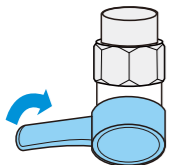

- 5 更换滤芯，根据滤芯使用时间及滤芯使用寿命提示情况（根据产品的功能）判定是否需要更换滤芯，如需更换，需先征求用户意见。
- 6 接通水源，使产品正常出水，并用干爽的纸巾检查各连接处是否有漏水现象。
- 7 检查水质或口感，更换滤芯：用自带一次性杯子接一杯水试喝，用口感来确定出水没有问题。
- 8 工作完成后，帮用户清洁打扫，确保用户家卫生情况良好。

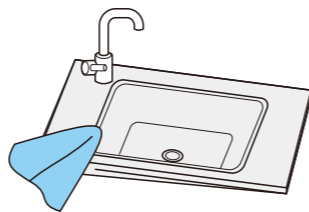
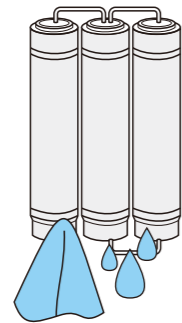
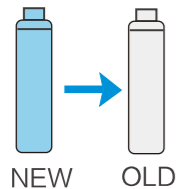

保养注意事项

- 1 检查产品各项功能是否正常运行。
- 2 检查产品管路是否漏水（进水三通、外接PE管、内部接头等）。
- 3 检查关键零部件是否已达到保养周期，并及时维护更换，使用两年左右的接头、PE管应检查是否变形、老化以确定是否需要更换。
- 4 更换新滤芯需冲洗10~20分钟，直至出水端没有黑水。

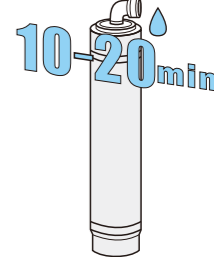
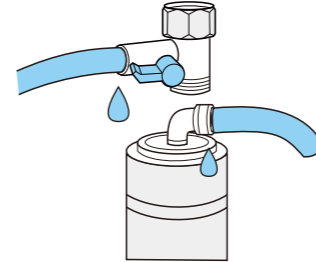
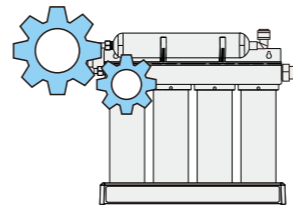

- 5 与穿板快接连接的PE管是否切除（需切除20cm）重新插入连接。注意保证PE管插入深度15-17mm，安装前测量PE管，并在PE管上打点标记后再插到机器内，插入深度要到达黑点的位置。
- 6 切PE管必需使用专用的切管刀，不允许PE管出现斜口、批锋等现象。
- 7 检查滤芯是否安装到位。
- 8 更换滤芯时，需确认新滤芯完好无损，不能安装有破损或密封圈不良的滤芯。

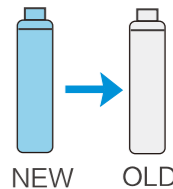
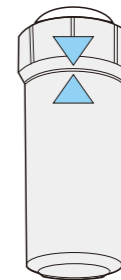
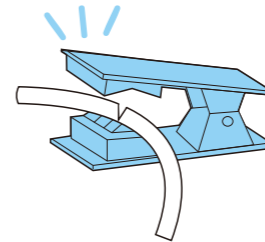
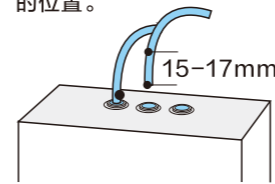

安装注意事项

净水设备的安装由当地服务网点的专业人员进行，非专业人员安装有可能导致产品漏水、漏电、起燃等故障，危害到您的财产安全，为保障产品正常运行，请您选择服务网点的专业人员安装，安装过程中安装人员应做到“十注意、十不要”：

- 1 注意确认水源，产品使用范围：市政自来水，或符合GB5749-2006要求的水源
- 2 注意确认进水端水压，水压范围0.1~0.4MPa，高于或低于此水压必须安装减压或增压装置
- 3 注意确认安装环境温度，产品使用温度范围4~38℃
- 4 注意产品安装位置，选择安装在橱柜、阳台等水源进水处，严禁安装在阳光直射处或会被雨水淋到处
- 5 注意检查用户连接净水机管路是否合理、是否老化

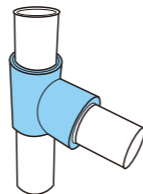
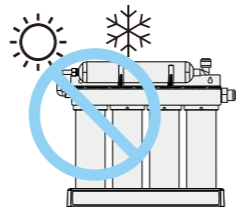
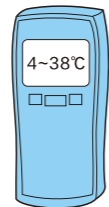
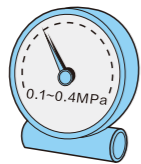

- 6 注意确认水龙头附件包完好，不齐全不可安装
- 7 注意保证PE管插入深度15~17mm，安装前测量PE管，并在PE管上打点标记后再插到机器内，插入深度要到达黑点的位置
- 8 注意在完成安装后检查整机功能和密封性，确保滤芯安装到位
- 9 注意用自带一次性杯子品水，用口感来确认出水没有问题
- 10 注意告知用户产品日常使用与保养注意事项

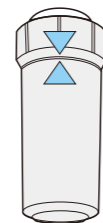
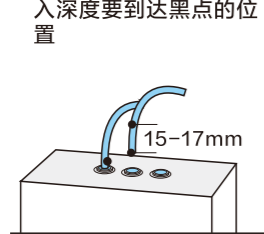
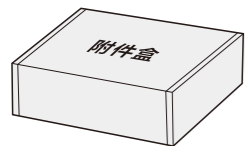

安装注意事项

- 1 不要使用非美的配件
- 2 不要漏检三通球阀的密封性，确认没有渗水或漏水
- 3 不要将产品侧放、卧放甚至倒放
- 4 不要使用未冲洗的滤芯（滤芯冲洗时间10~20分钟）
- 5 不要用非切管刀或者其他工具切割PE管

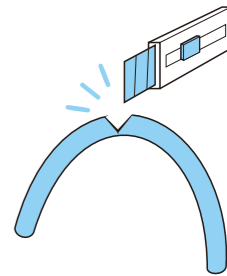
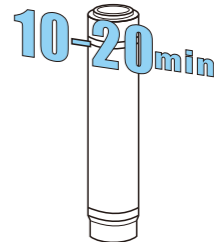
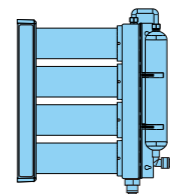
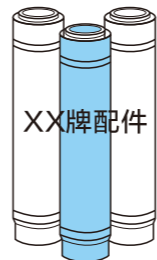



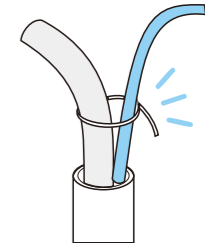
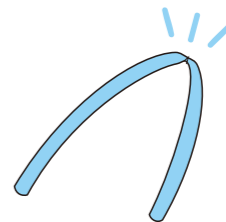
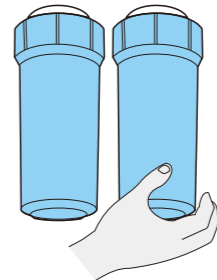
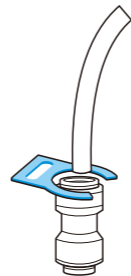
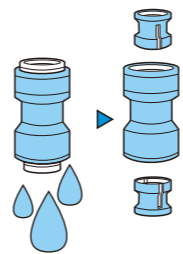



- 6 不要在接头漏水时只更换接头卡爪，必须更换整个接头
- 7 不要遗漏任何一个接头卡销
- 8 不要安装有破损或密封不良的滤芯
- 9 不要将管路处于打折状态
- 10 不要随意接管，要整齐布置管路并用扎带捆绑

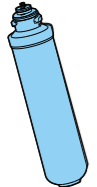
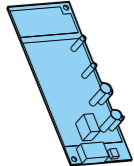
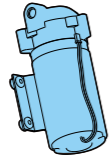
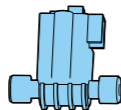
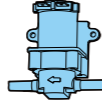
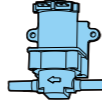

零部件保养说明

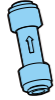
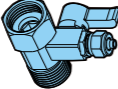
为了更好地保证机器处于良好的运行状态，下表列出关键部件的清单，这些部件在使用过程中，会因为堵塞、饱和、老化等原因，逐步丧失原有的效能或特性，会导致设备出现安全隐患，请您及时保养、维护、更换。关键部件清单中的零部件包含不同产品型号的部件，具体以实物为准。

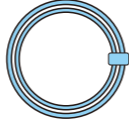
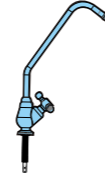
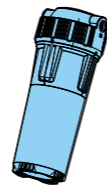
序号	1	2	3	4	5	6	7	8
类别	耗材	电控类	电控类	电控类	电控类	电控类	电控类	储水设备
名称	滤芯	电控板	水泵	高压开关	废水电磁阀	进水电磁阀	开关电源	压力罐
图片								
失效原因	堵塞、饱和	疲劳、老化	疲劳、老化	疲劳、老化	疲劳、老化	疲劳、老化	疲劳、老化	疲劳、老化
保养周期	依据各地区水质定期 保养更换	36个月	36个月	30个月	30个月	30个月	30个月	36个月
序号	9	10	11	12	13	14	15	16
类别	储水设备	管件	管件	管件	管件	管件	配件	承压容器
名称	储水袋	逆止阀	压力罐球阀	三通球阀	快接接头	PE管	不锈钢水龙头	滤瓶
图片								
失效原因	堵塞、饱和	疲劳、老化	疲劳、老化	疲劳、老化	疲劳、老化	老化	疲劳、老化	疲劳、老化
保养周期	24-36个月	36个月	36个月	36个月	36个月	36个月	36个月	36个月

环保清单

说明：环保清单中零部件包含不同产品型号的部件，具体以实物为准。

产品中有毒有害物质或元素的名称及含量

零部件名称	中国RoHS管控物质或元素						备注：
	铅(Pb)	汞(Hg)	镉(Cd)	六价铬 (Cr(VI))	多溴联苯 (PBBs)	多溴二苯醚 (PBDEs)	
内外部塑料件总成	○	○	○	○	○	○	1. “○”表示中国RoHS管控物质或元素在该部件所有均质材料中的含量均在GB/T 26572规定的限量要求以下； 2. “x”表示中国RoHS管控物质或元素至少在该部件的某一均质材料中的含量超出GB/T 26572规定的限量要求； 3. 以上清单中所包含零部件依据不同产品型号略有不同，具体以实物为准； 4. 本产品在正常使用情况下，环保使用期限为10年，建议使用一定年限后更换新机。
球阀	X	○	○	○	○	○	
尼龙扎带	○	○	○	○	○	○	
尼龙钉	○	○	○	○	○	○	
五金小件	○	○	○	○	○	○	
压力罐	X	○	○	○	○	○	
包装件	○	○	○	○	○	○	
钢化玻璃面板	○	○	○	○	○	○	
显示板	X	○	○	○	○	○	
电源板	X	○	○	○	○	○	
电源适配器	○	○	○	○	○	○	
漏水保护检测板	○	○	○	○	○	○	
电磁阀	○	○	○	○	○	○	
水泵	○	○	X	○	○	○	
有刷直流泵	○	○	○	○	○	○	
流量开关	○	○	○	○	○	○	
连接线	○	○	○	○	○	○	
水压开关	X	○	○	○	○	○	
水位传感器	○	○	○	○	○	○	

产品中有毒有害物质或元素的名称及含量

零部件名称	中国RoHS管控物质或元素					
	铅(Pb)	汞(Hg)	镉(Cd)	六价铬(Cr(VI))	多溴联苯(PBBs)	多溴二苯醚(PBDEs)
微动开关	○	○	○	○	○	○
WIFI模块、按键板、限温器、TDS模块	○	○	○	○	○	○
温度传感器	X	○	○	○	○	○
热罐	X	○	○	○	○	○
电源线	○	○	○	○	○	○
加热电器组件	○	○	○	○	○	○
电子冰胆	○	○	○	○	○	○
胶带、打包带、铝箔纸、硅脂、双面胶	○	○	○	○	○	○
保温套管	○	○	○	○	○	○
包胶铁丝	X	○	○	○	○	○
接线帽	○	○	X	○	○	○
海绵不干胶条	○	○	○	○	○	○
硅胶管及组合管、密封圈、胶脚	○	○	○	○	○	○
滤芯、滤布、过滤棉	○	○	○	○	○	○
水袋组件	○	○	○	○	○	○
水龙头组件	X	○	○	○	○	○

备注：
 1. “○”表示中国RoHS管控物质或元素在该部件所有均质材料中的含量均在GB/T 26572规定的限量要求以下；
 2. “x”表示中国RoHS管控物质或元素至少在该部件的某一均质材料中的含量超出GB/T 26572规定的限量要求；
 3. 以上清单中所包含零部件依据不同产品型号略有不同，具体以实物为准；
 4. 本产品在正常使用情况下，环保使用期限为10年，建议使用一定年限后更换新机。

保修卡

相关信息

用户姓名 常用电话

通讯地址

产品型号 产品编号

购买店铺 购买时间

维修点 发票号码

维修记录

维修日期

故障内容

处理详情

维修单位名称 维修单位电话 维修员签名

维修服务保证

产品如有故障，请与本公司当地经销服务网点或客户服务中心联系。
 美的牌家用净水机实行整机保修三年，核心部件电路板、水泵保修五年，耗材不在保修范围之内（耗材包括各种滤芯、反渗透膜）。
 保修期的起始日期以产品发票日期为准。
 下列情况之一者，不属于保修范围：
 1. 消费者使用、保管、维护不当造成损坏。
 2. 非本公司制定维修部自行拆装修理而造成损坏。
 3. 发票型号与维修产品型号不符或者有涂改。
 4. 无有效发票。
 5. 因不可抗力造成损坏。
 6. 用本公司的非标配的赠品或附件所发生的质量事故，我司不负责任。
 7. 本产品用于非家庭用途，将实行整机保修半年。
 8. 属人为造成故障或使用不当造成故障不属于保修范围。
 9. 请遵照本说明书要求正确安装使用，产品安全使用年限为10年。
 10. 超出正常使用条件，强行使用本产品造成故障或者损坏的不属于保修范围。

不属于保修范围内的产品，本公司客户服务中心仍热情为您服务。

维修电话：400-830-8289
 在购买本公司产品时，请立即填写此保修卡
 请妥善保管保修卡，消费者不必将其寄回本公司，维修时请携带保修卡及有效发票正本
 佛山市美的清湖净水设备有限公司

产品满意度调查

- 安装效果 好 一般 差
 ■ 服务态度 好 一般 差
 ■ 服务时效 24小时 48小时
 ■ 是否检测自来水进水压力 是 否
 ■ 实测自来水压力值 _____ MPa
 ■ 是否收费 是 否 项目: _____ _____ _____
- 使用原配附件 是 否
 ■ 是否试机安检 是 否
 ■ 是否讲解安全使用常识 是 否
 ■ 是否对用电环境进行检查 是 否
 ■ 安装位置 浴室 厨房 阳台 其他

金额合计: _____ 元

配件明细: 满意 一般 不满意

尊敬的用户, 请您对此次安装做出评价!

生产企业：宁波普尔净水科技有限公司
企业地址：浙江省余姚市陆埠镇五马工业园区创利西路2号
企业标准编号：Q/MDQH 002-2015 家用和类似用途一般水质处理器