

展示柜使用说明书

文件编号: YZCF0095101

文件名称: 说明书

技 术 要 求	1. 幅面为: 145X210mm; 2. 纸质: 80g双胶纸。					
签 名						
日 期						

	更改记录	日 期	签 名
1			
2			
3			
4			
5			
6			
7			
8			

合肥美的电冰箱有限公司



1 6 1 3 3 1 0 0 0 0 0 2

TEL 400-8899-315

合肥美的电冰箱有限公司

地址：安徽省合肥市长江西路669号

邮编：230000

网址：www.midea.com

编号：1613310000002 版次：2017 第01版 厂家代码：A0007200

美的展示柜

使用说明书

WD/C-566GM

SD/SC-656GM



微信扫一扫，服务立马到

使用前请仔细阅读本说明书，并妥善保管

保修卡

型号: _____ 机器编号: _____

用户姓名		地址			
购机商店		发票号		购买日期	
检修日期	检验记录		更换零部件	维修人员	客户确认

致尊敬的用户：

- 1.本保修卡由顾客妥善保存，连同购货发票一起作为产品保修凭证。
- 2.本产品自购买之日起，在“三包”期内未经擅自拆修而确因产品制造质量所引起的故障，经合肥美的电冰箱有限公司客户服务部或美的特约维修部鉴定，可凭保修卡及购货发票，参照国经贸（部分商品修理更换退货责任规定）（“新三包”规定）为用户办理保修。
- 3.用户因运输、使用、维护、保管不当或非承担“三包”修理者拆动造成损坏的；无保修卡及有效发票的；保修卡型号与修理产品型号不符或涂改的；因不可抗力造成损坏的，则不在保修范围内。
- 4.美的展示柜的“三包”规定：
自购买之日起，整机免费包修一年，主要零部件免费包修三年。
主要零部件包括：压缩机、主控板、显控板、温控器、蒸发器、冷凝器、电磁阀、过滤器、毛细管、风扇电机。



目录

展示柜的构件名称及产品特点	2
功能介绍	3
故障排除	4
展示柜的正确使用	5
展示柜的维护及保养	6
安全警告事项	7-9
技术参数	10
装箱单	11
产品有害物质名称及含量表	11
保修卡与合格证	12

产品执行标准

GB 4706.1	家用和类似用途电器的安全 通用要求
GB 4706.13	家用和类似用途电器的安全 制冷器具冰淇淋机和制冷机的特殊要求
GB 4343.1	电磁兼容 家用电器、电动工具和类似器具的要求第一部分：发射
GB 17625.1	电磁兼容 限值 谐波 电流发射限值（设备每相输入电流≤16A）
Q/MB 022	展示柜

展示柜的构件名称

各部分构件名称

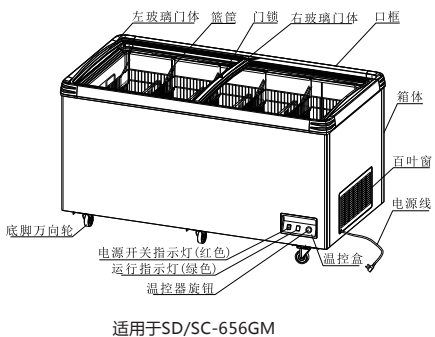
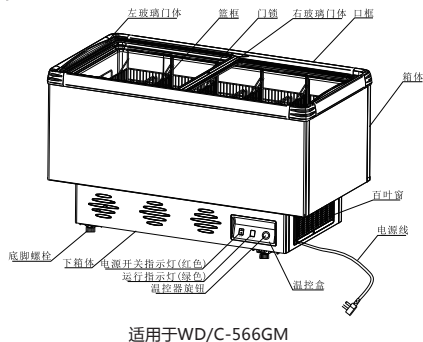

- 展示柜低温可以长时间保持食品新鲜状态。主要用来储存冷冻食品及制作冰块。
- 展示柜适宜存放肉类、鱼虾、水饺、汤圆等短期不食用的食品。
- 大块的肉类尽量分割成小块再放入，便于取用。请注意在产品有效保质期内食用。

⚠ 您购买的展示柜某些特征和配件可能与本图例不完全一致，请以实物为准。

产品特点

- 性能可靠：采用名牌全封闭高效压缩机，性能优良，可靠性高；
- 独特的箱体结构设计，造型美观大方，可靠耐用；
- 内设吊篮分类摆放物品，方便存取；
- 豪华单层热反射镀膜钢化玻璃移门，展示效果更佳；
- 使用环保制冷剂 and 环戊烷环保发泡剂，环保一步到位。

⚠ 禁止向箱内注水使用，否则会造成制冷不良或漏水等问题，因注水引起的不良问题不在保修范围内。

装箱单

附件名称	WD/C-566GM	SD/SC-656GM
使用说明书	1	1
吊 篮	5	5
门 锁	1	1
钥 匙	2	2

产品有害物质名称及含量表

部件名称	有害物质						*明细表中的部件为不同型号产品所包含的主要部件汇总，本产品是否包含该部件，以产品实际配置为准。 *明细表中未列明的，除客户定制的部分部件外，本产品中含有的其它部件及其均质材料均不含有害物质。 *明细表中含有有害物质的部分部件及其均质材料符合欧盟RoHS对有害物质使用的严格要求，请放心使用。 温馨提示：为了保护环境，本产品或其中的部件报废品，作为消费者的您有责任将其与生活垃圾分开，选择有资质的回收站点，由回收处理站点按照国家相关规定进行分类拆解、回收再利用等。 有关本产品的回收处理的详细信息，请咨询当地政府、废品处理机构等。
	铅(Pb)	汞(Hg)	镉(Cd)	六价铬(Cr(VI))	多溴联苯(PBB)	多溴二苯醚(PBDE)	
箱体及其组件	○	○	○	○	○	○	
门体及其组件	○	○	○	○	○	○	
压缩机组件及配件	×	○	○	○	○	○	
PCB板	×	○	○	○	○	○	
制冷管路件	○	○	○	○	○	○	
制冷剂	○	○	○	○	○	○	
电器元器件	×	○	○	○	○	○	
包装印刷组件	○	○	○	○	○	○	
辅料	○	○	○	○	○	○	

本表格依据SJ/T11364的规定编制。
○：表示该有害物质在该部件所有均质材料中的含量均在GB/T 26572规定的限量要求以下。
×：表示该有害物质至少在该部件的某一均质材料中的含量超出GB/T 26572规定的限量要求。

技术参数

型 号	WD/C-566GM	SD/SC-656GM
气候类型	ST	4(30°C/55%)
防触电保护类别	I类	I类
毛 容 积	566L	645L
总有效容积	425L	503L
电 源	220V~/50Hz	220V~/50Hz
耗 电 量	4.06kW.h/24h	4.66kW.h/24h
额 定 电 流	2.4A	2.8A
重 量	90kg	85kg
外形尺寸	1663×877×1005	1663×877×876
制冷剂及装入量	R290,115g	R290,130g
发泡材料	环戊烷	环戊烷
噪 声	62dB(A)	62dB(A)

技术参数说明：

1、噪声是在国家标准规定的半消音室内，将展示柜空载放在厚5~6mm弹性橡胶垫层上，关闭门后展示柜运行至少30分钟，运行稳定后进行测试（不包括开停机）。测试展示柜前后左右四个表面1米处的噪声，以四点噪声的算术平均值作为该机的噪声。使用过程中，由于展示柜装载物品、环境噪声、开关门、压缩机开停等影响，实际噪声与标注值有差异是正常的；

2、因产品改进和技术更新，参数更改后，恕不另行通知，请以展示柜贴的铭牌为准。

功能介绍

► 温控器

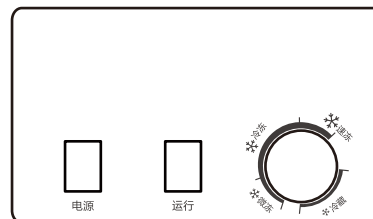

- 先将展示柜与电源接通，将温控面板上的开关打开，电源开关指示灯(红灯)亮,表示已接通电源,同时运行指示灯(绿灯)亮,表示压缩机与风扇电机开始启动,将温控面板上的温控旋钮顺时针方向旋转时箱内温度逐渐下降,逆时针方向旋转时，则箱内温度逐渐升高。
- 如需冷藏，应将温控旋钮旋转至冷藏区；
如需冷冻，应将温控旋钮旋转至冷冻区；
如需微冻，应将温控旋钮旋转至微冻区；
如需速冻，应将温控旋钮旋转至速冻区。

故障排除

► 对以下一些简单的问题，您可以尝试自己动手解决。若没有改观，请致电400-8899-315。

展示柜不工作	电源是否接通，插头是否插牢 电压是否过低 温控旋钮是否工作区域 是否停电或者部分电路跳闸
展示柜有异味	有气味的食品应该严密包住 检查是否有食品腐烂 展示柜内部需要清洁
压缩机长时间工作	夏季环境温度高，展示柜工作时间长属于正常现象 一次性放入食品不宜过多 食品冷却后再放入展示柜 开启展示柜门次数过于频繁 展示柜霜层太厚（此时需除霜）
展示柜灯不亮	展示柜是否通电，指示灯是否损坏
展示柜门无法正确关上	食物包装卡住门使门无法关上 放入的食品太多 展示柜歪斜
噪声大	地面是否平坦，展示柜放置是否平稳 展示柜附件是否放在正常位置

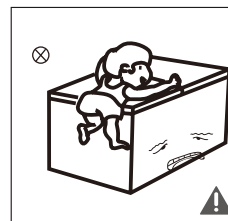

- 请勿让儿童进入或攀爬展示柜，以免将小孩封入展示柜或展示柜倒下，伤及儿童。
- 不要用水喷淋，冲洗展示柜，也不要将展示柜放置在潮湿、易溅上水的地方，以免影响展示柜的电气绝缘性能。

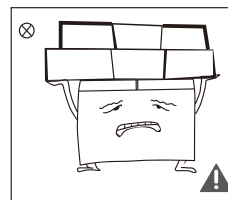

- 请不要将重物放置在展示柜顶部，关门时易造成物品掉下，造成意外损伤。
- 停电或清洁时，应拔下电源插头，至少保持间隔五分钟，才能再次接通电源，以防因连续启动而损坏压缩机。

► 放置物品相关事项

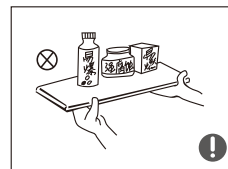

- 请不要将易燃、易爆、易挥发和强腐蚀性物品放入展示柜，以免导致产品损坏或火灾等事故。
- 请不要在展示柜附近放置或使用可燃性物品，以免发生火灾。



- 本产品为家用制冷器具，按国家标准规定，只适用于储藏食品，不能用于其他用途，如储藏血液、药品和生物制品等。



- 请不要将瓶装或密闭容器内的流体物品如瓶装啤酒、饮料等放入冷冻室，以免冻结爆裂导致其他损失。

► 废弃时相关事项

⊘ 该展示柜使用的制冷剂 and 环戊烷发泡材料均为可燃性材料，废旧展示柜应与火源隔绝，不能燃烧处理。请交给具有资质的专业回收公司处理。以避免对环境造成危害或引发其它危险。

⚠ 展示柜废弃不用时，请将展示柜门卸掉，并拆下门封条及搁物架，将门与搁物架放到合适的位置，以免小孩子进入玩耍，发生意外。

► 用电类相关事项

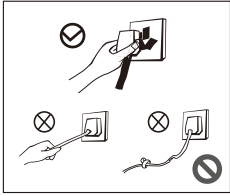

- 拔展示柜的电源插头时切勿拉扯电源线。一定要紧紧握住插头，从插座中直接拔出。
- 为保障安全使用，任何时候请不要损坏电源线，当电源线出现破损或插头出现磨损时，切勿使用。
- 电源线磨损或损坏，必须到厂家指定的维修点更换。

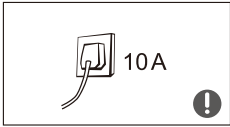

- 请使用10A以上的标准三孔专用电源插座，该插座不应与其他电器共用。
- 电源线插头应保持与插座牢固接触，否则可能导致火灾。请务必保证插座的接地极应有可靠的接地线。



- 该展示柜使用220V/50Hz的交流电源，若电压波动超过187~242V的范围，会造成展示柜故障甚至损坏，此时必须加装750W以上的自动稳压器配合使用。
- 当煤气等易燃气体泄漏时，应先关闭气体泄漏的阀门，再打开门窗，此时不要拔出展示柜等电器件的插头，以免电火花引发火灾。

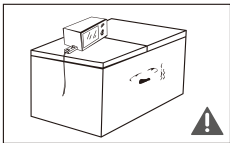

- 为保证安全，建议不要在展示柜顶部放置电源插座、稳压器、电饭煲、微波炉等电器；除了制造商推荐使用的类型外，不得在器具的食品储藏室使用电器。

► 使用时相关事项

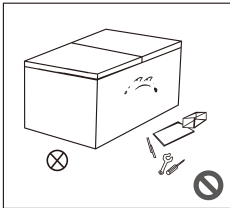

- 严禁私自拆卸、改造展示柜、禁止损坏制冷管路，维修展示柜必须由专业人员进行。
- 如果电源软线损坏，为了避免危险，必须由制造商、其维护部及相关的专业人员更换。

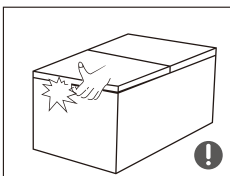

- 器具周围或在嵌入式结构里无阻碍物，保持通风良好。
- 门与门之间以及门与展示柜箱体之间的间隙很小，注意不要把手伸到这些区域内，以防挤压手指。开关展示柜门时，用力不要过大，以免物品掉落。
- 展示柜开始运行之后，不要用湿手去拿冷冻室内的食品或容器，特别是金属容器，以免冻伤手。

► 放置

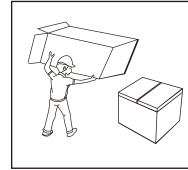

- 使用展示柜前，除去所有包装物，包括底座垫和展示柜内部的泡沫垫块、胶纸等，撕除门体和箱体上的保护膜。

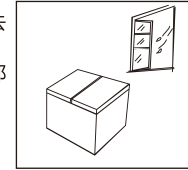

- 将展示柜放置在室内通风良好的地方，地面平坦、坚固。

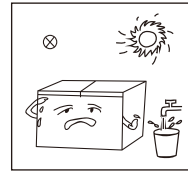

- 远离热源，避免阳光直射。勿放置在潮湿或有水的地方，防止生锈或削弱绝缘效果。

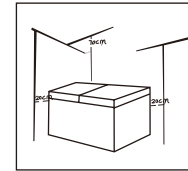

- 展示柜顶部空间大于70cm，两侧及背部与墙的距离大于20cm，便于展示柜门的开合和热量散发。
- 用温湿抹布将展示柜内外擦干净（温水中可加少量洗涤剂，最后用清水擦净）。

▲ 放置展示柜SD/SC-656GM时，请注意：

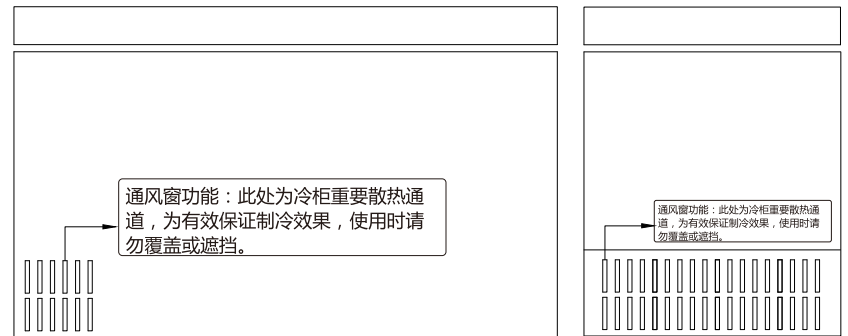

SD/SC-656GM产品右侧与右侧示意图

► 启动

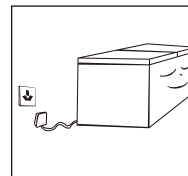

- 展示柜首次启动请静置半小时后再插上 220V/50Hz 的电源。
- 在装入冷冻食品之前，先将展示柜档位调至速冻区运行2~3小时，再回调至冷冻区；夏季环境温度较高，先将展示柜档位调至速冻区运行4小时以上，再调至冷冻区。
- 在装入新鲜食品之前，先将展示柜档位调至速冻区运行5~6小时，再回调至冷冻区；夏季环境温度较高，先将展示柜档位调至速冻区运行8小时以上，再调至冷冻区。
- 奶制品（如雪糕、冰淇淋）储藏时尽量靠近冷冻箱底部，以便奶制品冻实增加口感。

▶ 清洁

- 展示柜背后及地面的灰尘请按时清理，以提高散热效果，同时利于节能。展示柜内部应经常清洁以免产生异味。清洁时请使用软毛巾或者海绵，蘸清水或者无腐蚀性中性的洗涤剂清洗，最后用清水擦净，干抹布擦干。门体打开自然干燥后再接通电源。



- 清洁时请勿使用硬质毛刷、钢丝球、钢丝刷、研磨剂（如牙膏）、有机溶剂（如酒精、丙酮、香蕉水等）、开水、酸碱性物品清洁展示柜。这有可能会损伤展示柜表面及内胆。
- 清洁时不要用水冲洗，以免影响电气绝缘性能。清洁照明灯和温控旋钮等电气件时请使用干抹布。

⚠ 展示柜进行除霜和清洁时，请先拔下电源插头。

▶ 除霜

- 展示柜需人工除霜
在除霜时，请先拔掉电源插头，打开展示柜门，取出室内的食品、搁物篮等；打开放水孔、出水孔（并在出水孔放置接水器皿），让室内的冰霜自然融化，化霜水用干软布擦干。冰霜变软后，可以使用冰铲加速除冰。
- 除霜时请将取出的食物放在阴凉处，再取出搁物篮等附件。

⚠ 除了制造商推荐的方式外，不得使用机械设备或其他方式加速。不得损坏制冷回路。

▶ 停止使用时

- 停电时：停电时即使在夏季，食品仍然可以保存几个小时；期间应尽量减少开门次数，不宜再放入新鲜食品。
- 长时间不使用时：应拔下电源，再对展示柜进行清洁，并保持展示柜门敞开，以防止展示柜产生不良气味。
- 移动展示柜时：搬运时请勿倒置、横运、震动展示柜，搬运时倾角不可大于45°。移动时请抓住门或铰链。

⚠ 展示柜一旦启用后，最好连续使用，一般情况下不要停用展示柜，以免影响展示柜使用寿命。

▶ 安全警示符号代表意义



禁止符号

该符号表示禁止的事项，其行为必须禁止。不遵守指示可能会导致产品损坏或者危及使用者人身安全。



警告符号

该符号表示必须遵守的事项，其行为必须严格按照要求操作执行。不遵守指示可能会导致产品损坏或者危及使用者人身安全。



注意符号

该符号表示需注意的事项，其行为需要特别注意。如果不加以防范，可能导致轻度或者中度的伤害，或造成产品损伤。

不得在器具中贮存爆炸物，如助燃喷雾剂；

除了制造商推荐的方式外，不得使用机械设备或其他方式加速除霜过程；不得损坏制冷回路。

本器具用于家用和类似用途，如：

- 商店、办公室或其它工作场合的厨房区域；
- 农场以及宾馆、汽车旅店和居住型环境的顾客；
- 家庭旅馆型环境；
- 餐饮业和类似的非零售业应用；