

BEVERLY
比佛利

滚筒洗衣干衣机 滚筒洗衣机

使用说明书

BVL1D100G6
BVL1D120G6
BVL1G100G6
BVL1G100W6
BVL1D80TG6
BVL1D100TG6
BVL1G100TG6



微信服务二维码

使用产品前请仔细阅读本使用说明书，并请妥善保管



荣誉出品

产品定位:高端

材质:封皮, 内页均为105g哑粉纸

规格:A5,横版

印刷:双色印刷

注意:封皮内页留白

目录

安全警示	安全警示	3
安装说明	洗衣机简图	5
	安装洗衣机	6
使用说明	洗涤注意事项	9
	控制面板介绍.....	10
	洗衣操作介绍.....	11
维护保养	维护和保养.....	14
	故障现象及处理方法.....	17
产品参数	产品规格.....	18
	能效参数.....	19
其他	物联网操作.....	20

安全警示

对无视安全注意事项内容,错误操作可能导致的危害或损伤.

警告:违反标识事项时有可能造成较严重的人身伤亡。

注意:违反标识事项时有可能造成轻微的人身伤害或物品损害。

⚠ 提示必须执行的事项

⚡ 提示有可能会触电

⊘ 提示禁止操作的事项

🔥 提示有可能会发生火灾

警告事项

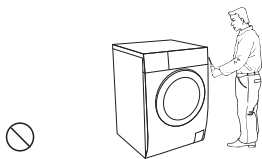

⊘ 请勿自行修理、拆装洗衣机

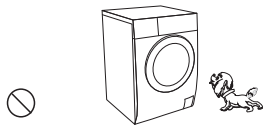

⊘ 在洗衣过程中,隔热窗可能非常热,让儿童和宠物远离

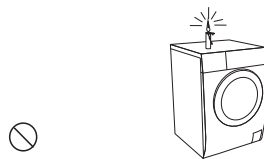

⊘ 请勿在洗衣机上放燃着的蜡烛、蚊香或电吹风等发热源

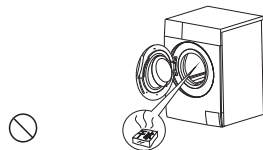

⊘ 请勿将干冰、汽油或其它易燃易爆物品存放在洗衣机内

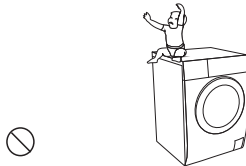

⊘ 严禁在洗衣机上放坐小孩或堆置重物

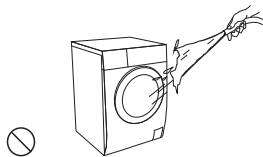

⊘ 擦拭时,请勿用水直接冲洗

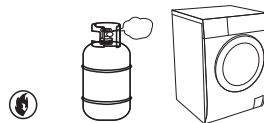

🔥 请勿在沼气池附近或含易燃易爆气体环境中使用洗衣机



🔥 禁止洗涤沾有汽油、酒精等可燃性物质的衣物

安全警示

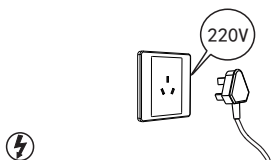

请使用220V, 10A以上的有可靠接地的专用电源插座

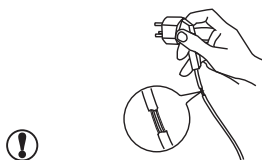

如果电源软线损坏, 为了避免危险, 必须专业人员更换

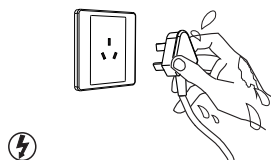

请勿用湿手插拔电源线插头, 以防触电。

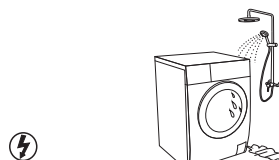

请勿在潮湿、雨淋环境中使用, 避免触电、起火等事故

注意事项

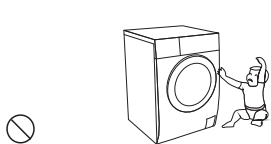

宠物和小孩可能爬入本机, 每次使用之前, 检查本机

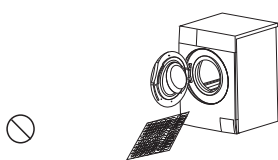

您的洗衣机仅为宜机洗织物设计, 禁止洗涤地毯

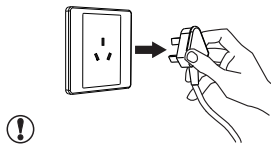

洗衣结束后, 请拔出电源插头, 拔出时勿拉扯电源线

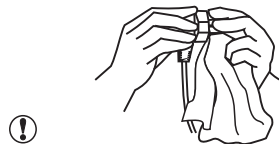

请定期清洁电源线插头, 以防接触不良



切勿在一次洗涤中同时加入氯漂白剂、氨水或酸性物质



请勿在洗涤雨衣、渔衣、冲锋衣等防水类衣物

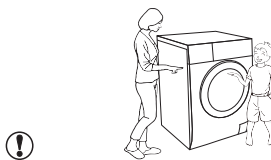

儿童或老弱人士只有在监护人指导或帮助下方可使用本产品

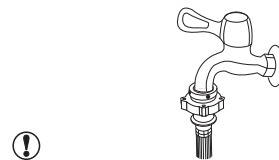

洗衣结束后, 请务必关闭水龙头

安装说明

洗衣机简图

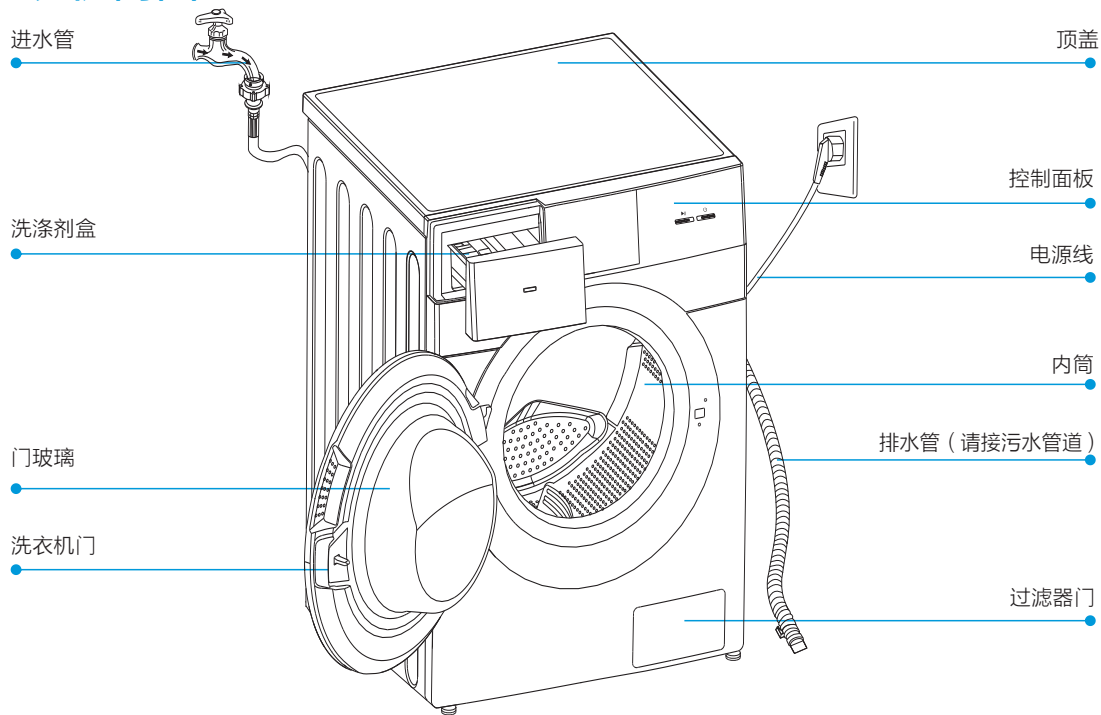

注:本图片仅为示意图,由于产品改进及系列化扩展,您所得到的产品外观,颜色及功能部件可能与此图片不一致,请以实际产品为准。

附件



运输螺栓孔塞

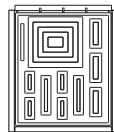

隔音板

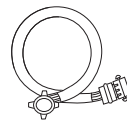

进水管组件

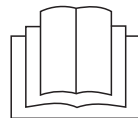

使用说明书

安装说明

安装步骤

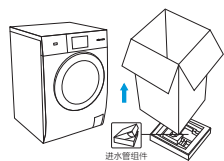

拆除包装箱、泡沫

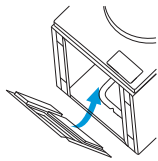

安装隔音板

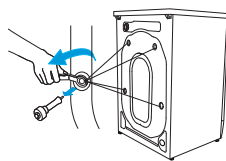

拆除运输螺栓 (4颗)

- 注:**1.该机器的包装材料可能对儿童有危害性。请妥善处理,以免让儿童轻易接触。
2.在使用洗衣机之前,必须从本机背面拆除运输螺栓,拆除后需用运输螺栓孔塞堵住孔口。

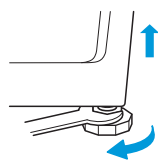
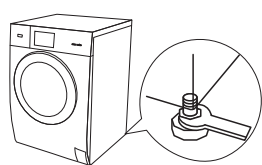

调节底脚

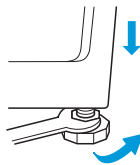

注:调平洗衣机可以减少噪音和震动,请务必在使用前将洗衣机调平。

选择场所

在安装洗衣机之前,选择有下列特点的场所:

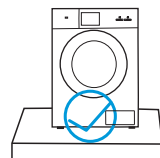

坚实平整的地面

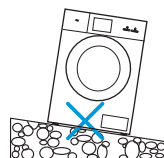

倾斜的地面



不平稳的地面

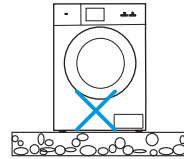

泡沫底垫

注意:必须保证洗衣机不要压住电源线。

安装说明

连接进水管

1. 水龙头的选用

请选用合适的水龙头，水龙头的出口端面要平整，以免漏水。

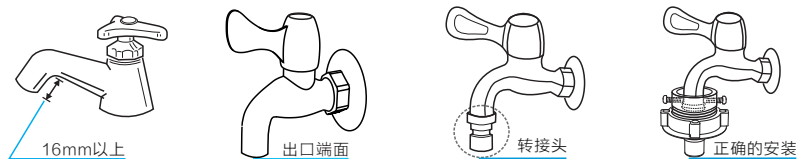

注：不要直接在洗衣机专用水龙头的转接头上安装连接座。如果用户已有洗衣机专用水龙头，为防止脱落漏水，请拧下转接头后，再将进水管连接座的螺钉固定安装在水龙头螺纹上方。

2. 进水管与水龙头的连接



3. 进水管与洗衣机的连接

- 将进水管的另一端旋紧在洗衣机进水阀接头。
- 旋紧紧固螺帽。

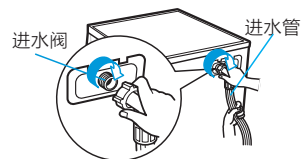

注：安装完毕后，打开水龙头，检查是否漏水。

安装说明

放置排水管

请您先判断自己的机器是上排水还是下排水后再按照要求放置排水管(可以查看产品规格表中排水方式判断)

上排水放置方式

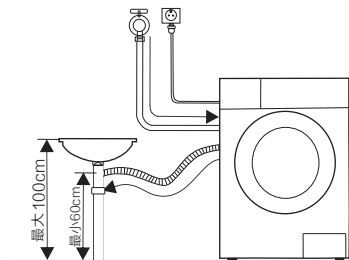

a.连接在水槽下方分支

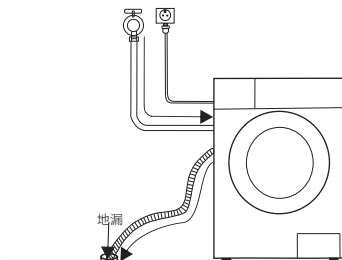

b.连接在地漏

下排水放置方式

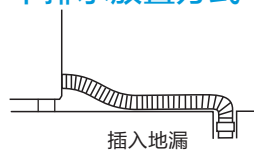

插入地漏

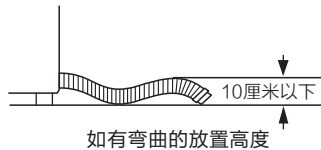

如有弯曲的放置高度

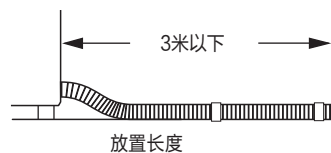

放置长度

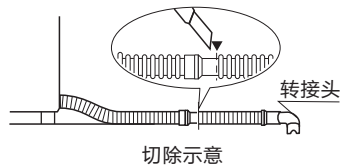

切除示意

- 注意:1.如果排水管太长,不要强行将其塞入洗衣机中,可以切除多余长度,并将转接头取下,安装在切口处
2.如果排水管长度不够,需要延长排水管,请联系客户服务中心订购

使用说明

洗涤注意事项

洗涤前，请先查看洗涤剂的使用说明，合理使用洗涤剂，正确计算洗涤剂用量将有更好的洗涤效果。

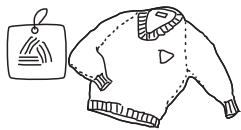

请查看衣物标签，确认是否适合洗衣机洗涤

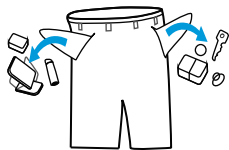

洗衣时务必将硬币、钥匙等硬物取出

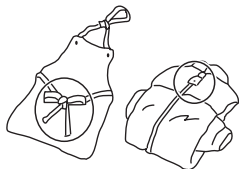

将长带打结，纽扣扣好，拉链拉上

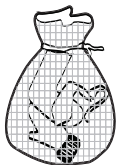

易缠绕、易磨损及小件、袜子请放入网袋中洗涤



表面易起球衣物和长绒衣物，请翻转后再洗涤

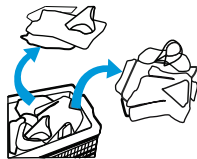

不同材质的衣物尽量分开洗涤

注意：

- 禁止洗涤沾有汽油、石油、苯、辛纳水、酒精等化学品的衣服。
- 洗涤单件厚重大件衣服容易发生偏心过大报警。建议增加1~2件其他衣服一起洗涤。
- 选择适合机洗的无泡或低泡洗衣粉或洗涤剂,用量参照洗衣粉或洗涤剂使用说明。

首次使用

首次使用，建议您在没有衣物的情况下完成一次“筒自洁”或其他高温功能洗涤。

- 1.接通电源及自来水。
- 2.触摸电源键上电。
- 3.选择“筒自洁”程序。
- 4.触摸[启动/暂停]键。

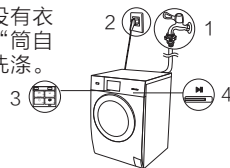

洗衣粉、洗涤剂、柔顺剂的使用：

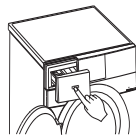

- 1.按[OPEN]键弹出抽屉盒

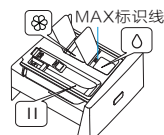

- 2.将洗衣粉或洗涤剂、柔顺剂从各自对应口倒入

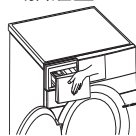

- 3.用手推动抽屉面板关闭抽屉盒

- 注:**1.对于结块及粘稠的洗涤剂或添加剂，在倒入洗涤剂盒之前，建议用少量水稀释。
- 2.选用自动投放洗涤剂时，不必再向投入口中添加洗衣粉，尽量避免反复开关洗涤剂盒抽屉，减少洗涤剂损耗。
 - 3.抽屉盒可以存储一定量的洗涤剂和柔顺剂，不必每次都添加；添加时洗涤剂、柔顺剂最高液面不要超过分配器盒上的MAX标识。

控制面板介绍

注：在此三款机型BVL1D80TG6，BVL1D100TG6，BVL1G100TG6中为“智能洗”，为“冷水洗”，不含自动投放显示灯与剩余时间显示；

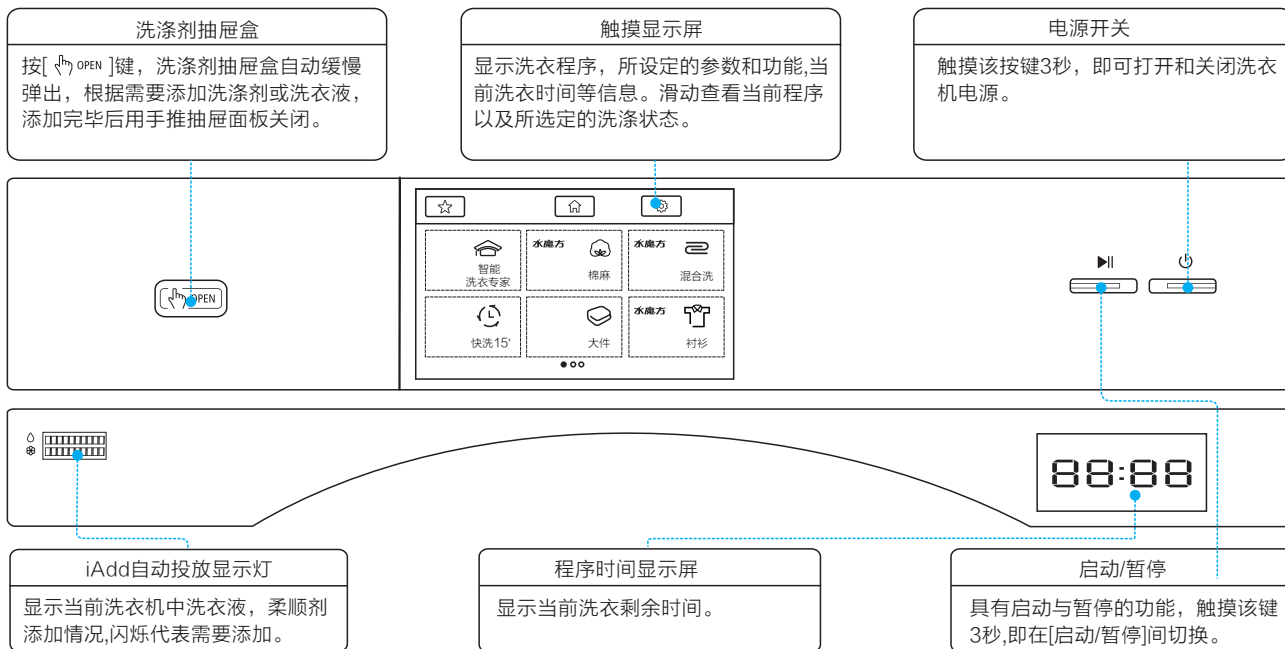

APPAREL CARE

本洗衣机羊毛洗程序已获得国际羊毛局（The Woolmark Company）授权。
根据衣物标签上的洗护说明以及本洗衣机羊毛洗程序说明，可以对可机洗羊毛产品进行洗涤。
洗衣机授权编号:M1545

注:BVL1D100G6，BVL1D120G6,BVL1D100TG6,BVL1D80TG6为洗衣干衣机，BVL1G100G6，BVL1G100W6,BVL1G100TG6为洗衣机，仅BVL1D100G6，BVL1D120G6机型含自动投放显示灯与剩余时间显示屏。

洗衣机授权编号:M1172

洗衣操作介绍

注：在此三款机型BVL1D80TG6，BVL1D100TG6，BVL1G100TG6中  为“智能洗”， 为“冷水洗”。

1. 洗衣屏幕介绍

本产品采用触摸式显示屏操控，洗衣模式的选择及设置操作均可轻触显示屏来完成。

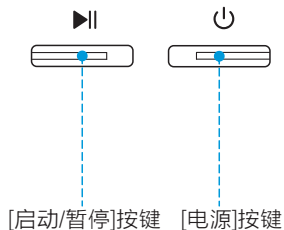

洗衣机主界面，可以根据需要设置相应参数，添加附加功能。



轻触此图标进入设置页面，可以对童锁，筒灯，音量、亮度、语言、视频、操作指引、衣物标识,洗衣技巧等功能进行设置。



轻触此图标可收藏和取消常用或喜欢的程序。



Wi-Fi图标常亮为配网成功模式，闪烁为正在配网模式或待配网,不亮状态为Wi-Fi模块未工作状态。

洗衣操作介绍

注：在此三款机型BVL1D80TG6，BVL1D100TG6，BVL1G100TG6中  为“智能洗”， 为“冷水洗”， 为“防过敏”， 为“婴儿服”， 为“浸泡洗”。

2. 洗衣模式选择

触摸【电源】按键开机后，显示屏会显示程序选择页面。

在程序洗模式下，用户可根据所洗衣物来选择相应程序并设置洗涤参数、附加功能等，从而满足用户的洗涤需要。

1. 18个程序可选：



程序选择页面1



程序选择页面2

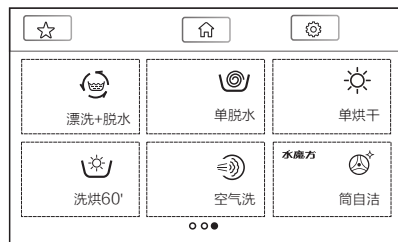

程序选择页面3

2. 选择所需程序后，进入到程序洗页面，用户可根据需要详细设定洗涤参数。



洗涤参数设置



漂洗参数设置



脱水参数设置

注:1. 温度，时间，水位等参数设定方法同洗涤，漂洗，脱水操作方法一致。

2. 洗衣机(BVL1G100G6，BVL1G100W6)程序，功能与图示介绍有差异，具体请以产品实际显示为准。

洗衣操作介绍

3. 附加功能设置

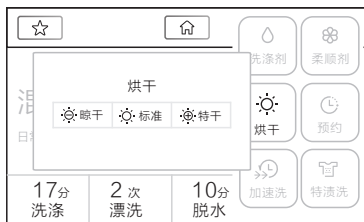

烘干功能设置



特渍洗功能设置



童锁功能设置

- 注: 1.童锁功能可以有效防止儿童乱按或不小心引起的错误操作。洗衣机运行状态下, 可以启用“童锁功能”。
 2.水管家功能即洗衣机通过互联网读取IP确定地理位置, 并通过云端服务器获取该地区的水质数据, 进而通过水质数据自动调节洗涤剂投放量。(仅针对有水管家功能机型)
 3.有些附加功能不能同时选择; 本说明书中功能操作只是任选个别功能示意操作方法, 烘干功能仅针对烘干机型, 具体请以实际显示页面为准。
 4.BVL1D80TG6,BVL1D100TG6中烘干档位: ☀️为弱烘, ☀️为标准, ☀️为强烘。

烘干预估时间

棉织物(kg)	3kg	4kg	5kg	6kg	7kg	8kg
预估时间(Min)	120'	170'	200'	240'	270'	300'

- 注: 1. 上述时间为棉织物烘干容量、脱水转速1600RPM、国标测试环境条件下的烘干参考时间;
 2. 洗衣机烘干程序的默认显示时间为120分钟 (3kg), 由于衣物质地差异以及周围环境影响, 实际烘干时间与上表时间会有差异;
 3. BVL1D80TG6,BVL1D100TG6婴儿服的烘干容量为机型额定容量的半载。

4. 开始洗衣

相关参数和附加功能等设置确定后, 轻触显示屏[开始]图标开始洗衣。

5. 操作流程图



维护保养

注:在您开始保养工作前,请务必拔下电源线插头或切断电源,关闭水龙头。

洗衣机外壳及内筒的清洁和保养

可用稀释过的中型非研磨类洗涤剂清洁洗衣机外壳和内筒。

- 注意:1.不能用尖利物品撞击洗衣机外壳。
2.切勿使用钢丝绒清洁内筒。

处理结冰的洗衣机

当气温降到了零下,您的洗衣机结了冰,请按如下步骤操作:

注:当再次使用洗衣机时,应确保环境温度在0°C以上。

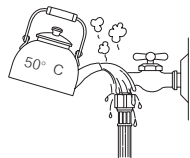

用温水冲洗水龙头

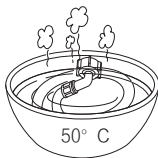

冲洗水管

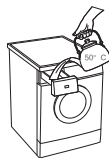

用温水冲洗洗涤剂盒

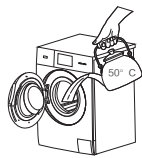

用温水冲洗内筒

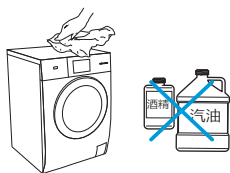

清洗过滤器

如打开水龙头后不进水或进水不足,请清洗进水阀处过滤网:

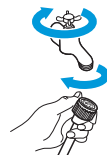

1.拧下水龙头处进水管

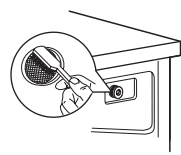

2.用毛刷清洗进水阀处过滤网

- 注:1.如果毛刷刷不干净,也可以拔出过滤网单独清洗;
2.重新连接后,打开水龙头,检查确保不漏水。

防冻处理

如果您的洗衣机放在易受冻的房间内,使用后请务必将进水管和排水阀内的残留水排尽。

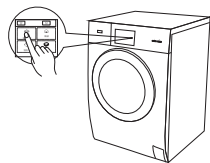

1.启动除单脱水和单排水程序外的一个程序排水(40s)



2.拔下进水管或排水

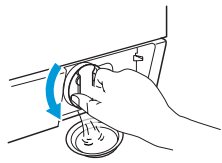

3.排出排水阀里残留水

维护保养

清洗洗涤剂盒和凹槽

注:在清洗之前拔掉电源插头避免触电。

当使用完洗衣机后,将电源线拔下,机门关紧,防止夹住儿童。

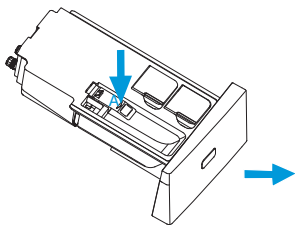

1.按[ OPEN]键,洗涤剂盒自动缓慢弹出,按压A处卡扣,可将洗涤剂盒全部取出

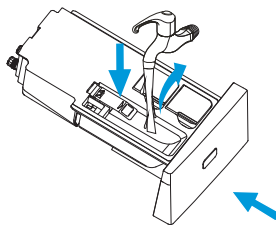

2.打开洗涤剂,柔软剂盖,用水清洁所有凹槽

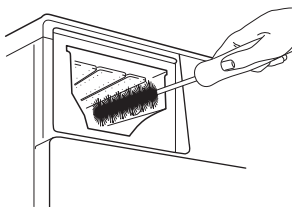

3.清洗洗涤剂盒

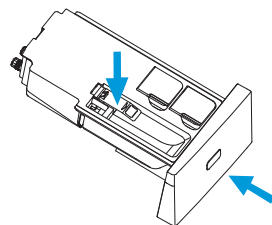

4.将洗涤剂盖,柔软剂盖复原,把抽屉推回到位

注意:

- 清洗前请先确认洗涤剂、柔顺剂盒内是否有残留液,防止洗涤液流出。
- 禁止使用具有挥发性质的清洗剂进行清洗,诸如酒精,汽油等。
- 洗衣机挪动或维修前,务必将分配器盒抽出放置于安全地点,防止洗涤液倾倒入。
- 洗衣机运行过程中,禁止按下[ OPEN]键,防止有水溅出。

维护保养

清除杂质

排水阀过滤器能过滤洗涤物中线绳和小杂物，定期清洁过滤器以确保洗衣机正常运转。

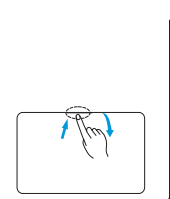

1. 拔掉电源插头，轻摁，过滤器门自动弹出



2. 旋转拉出紧急排水管

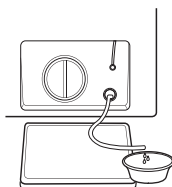

3. 按下紧急排水导管盖，让水流入盆中

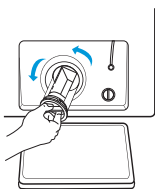

4. 旋转取下阀盖

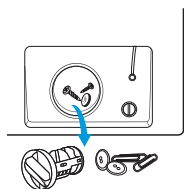

5. 取出杂物

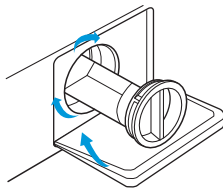

6. 排除杂物后重新装回各件即可

注:装回阀盖和紧急排水管时,一定要安装到位, 阀盖筋需对准孔筋插入, 否则可能会出现漏水。

紧急开门

遇到停电等情况不能正常开门，而又需要开门的情况下，请拉下紧急开门拉绳，开启门后请把紧急开门拉绳复原。

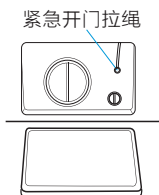

1. 打开过滤器门

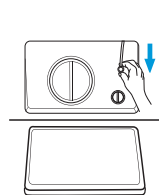

2. 拉下紧急开门拉绳

注:机器在正常洗涤中禁止使用紧急开关拉绳，如紧急需使用时，建议等水冷后再打开，避免因筒内残留水过多，高温状态流出可能造成烫伤危险。

故障现象及处理方法

在您请求维修前,请对照下表作出相应检查

故障症状	故障原因	解决方法
洗衣机无法启动		检查机门是否关紧 检查电源插头是否插好 检查供水龙头是否已打开 检查是否按了"启动/暂停"键
机门打不开	机器的安全保护设计正在工作	关闭电源,重新开机(等待机器安全后)
加热故障	NTC损坏、加热管老化	可以正常洗涤衣物,只是不能加热洗涤,应及时与维修部门联系
漏水	进水管或排水管连接不牢 房屋排水管道堵塞	检查并紧接水管 清理排水管,必要时请专业人员修理
指示灯或显示屏不亮	断电 电脑板故障/线束连接故障	检查是否停电,以及电源插头是否正确插接
料盒中有残留洗涤剂	洗衣粉受潮、结块	清洁、擦干料盒 使用液体洗涤剂或滚筒专用洗涤剂
洗涤效果不佳	衣物太脏 洗涤剂量不足	选择一个合适程序 正确选择洗涤剂或专用机洗低泡沫洗衣粉
出现异常音振动大		检查运输螺栓是否已拆下 检查机器是否安装在坚固的水平面上 检查地面上是否有发夹或金属物等异物 检查底脚是否调平 检查隔音板是否安装

产品参数

产品规格

整机型号	BVL1D100G6	BVL1G100G6	BVL1G100W6	BVL1D120G6	BVL1D80TG6	BVL1D100TG6	BVL1G100TG6
洗涤容量	10kg	10kg	10kg	12kg	8kg	10kg	10kg
烘干容量	7kg	/	/	8kg	5kg	7kg	/
外形尺寸	595*570*850mm	595*570*850mm	595*570*850mm	595*600*850mm	595*470*850mm	595*570*850mm	595*570*850mm
额定电源	220V~ / 50Hz	220V~ / 50Hz	220V~ / 50Hz	220V~ / 50Hz	220V~ / 50Hz	220V~ / 50Hz	220V~ / 50Hz
加热功率	1650W	1650W	1650W	1650W	1650W	1650W	1650W
烘干功率	1200W	/	/	1200W	1200W	1200W	/
额定功率	1800W	1800W	1800W	1850W	1850W	1800W	1800W
使用水压	0.02MPa-1MPa	0.02MPa-1MPa	0.02MPa-1MPa	0.02MPa-1MPa	0.02MPa-1MPa	0.02MPa-1MPa	0.02MPa-1MPa
整机质量	75Kg	74Kg	74Kg	76Kg	70Kg	75Kg	74Kg
排水方式	上排水	上排水	上排水	上排水	上排水	上排水	上排水
洗涤噪音	47dBA	48dBA	48dBA	48dBA	46dBA	46dBA	46dBA
脱水噪音	67dBA	68dBA	68dBA	68dBA	68dBA	68dBA	68dBA

安全警示

安装说明

使用说明

维护保养

产品参数

其他

能耗参数

整机型号	能效等级	耗电量 (千瓦时/工作周期)	用水量 (升/工作周期)	洗净比	洗涤容量
* BVL1D100G6	1 级	0.900	70	1.08	10.0 Kg
* BVL1G100G6	1 级	0.900	70	1.05	10.0 Kg
* BVL1G100W6	1 级	0.900	70	1.05	10.0 Kg
* BVL1D120G6	1 级	0.900	84	1.08	12.0 Kg
• BVL1D80TG6	1 级	0.742	56	1.08	8.0 Kg
• BVL1G100TG6	1 级	0.900	70	1.08	10.0 Kg
• BVL1D100TG6	1 级	0.900	70	1.08	10.0 Kg

注:1.带 * 的机型性能参数为“节能”程序参数:温度调节至60度,转速调节至1200转,其他参数为系统默认,不调节
2.带 • 的机型性能参数为“节能”程序参数,温度调节至40度,转速调节至1000转,其他参数系统默认,不调节。噪音程序为“节能”,温度调节至60度,转速调节至1200转,其他参数系统默认,不调节

智能配网介绍

(适用机型: BVL1D80TG6/BVL1D100TG6/BVL1G100TG6)

整机上带有📶图标的洗衣机设有Wi-Fi智能控制功能,可以通过手机下载智能App实现远程操控。

关闭2G、3G、4G移动网络后,将手机连接入家庭Wi-Fi网络下载并安装智能App软件(仅首次配网时需要关闭移动网络)。

扫描图示二维码或进入:<http://manual.littleswan.com/>网站,按照操作指引进行。



物联网操作

简介

物联网家电内置高性能Wi-Fi模块，配合智能手机和无线路由器，可使用App软件实现对物联网家电的远程和局域网控制。

洗衣机配网操作

第一步、开启洗衣机，点击页面设置图标(如图1)，使机器处于待配网模式(图2)。

第二步、将手机连接入家庭Wi-Fi网络。

第三步、1.注册,登录微信,如果已有可直接进入微信,按照下方图示进行手机配网操作(确保您的微信为最新版本)。

2.洗衣机显示屏Wi-Fi图标常亮表示手机配网成功。

3.若断网或误操作使洗衣机无法联网(Wi-Fi图标闪烁不停),请先拔掉洗衣机电源插头,再重新开机进行配网操作。

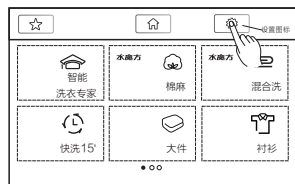

点击设置

图1



点击Wi-Fi图标处于待配网模式

图2

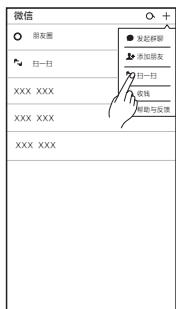

1.扫描所购机型二维码(见下页)



2.关注“小天鹅智能生活”公众号

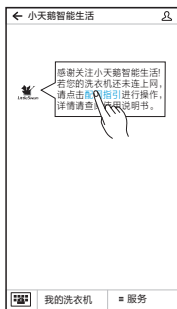

3.点击“配网指引”



4.长按识别二维码

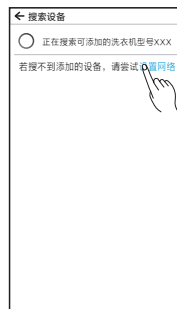

5.设置网络



6.点击“下一步”

物联网操作



7.输入WiFi密码

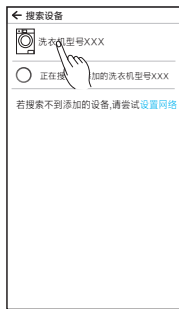

8.选择洗衣机



9.绑定洗衣机



10.进入公众号



11.点击“我的洗衣机”



12.点击洗衣机进入操作页面

机型二维码



BVL1D100G6



BVL1D120G6



BVL1G100W6



BVL1G100G6



BVL1D80TG6



BVL1D100TG6



BVL1G100TG6

温馨提示:

1. 为了避免金属屏蔽效应影响通信,建议Wi-Fi洗衣机与金属、其他家电保持50mm以上的距离。
2. 在手机移动网络下使用智能软件进行家电控制操作会产生通信流量。
3. 若家庭网络密码更改,请重新进入公众号点击配网指引进行连接。
4. 若洗衣机已经配网成功,App显示“设备未开机”状态,请点击App操作页面上的“开关”,启动洗衣机。
5. 物联网操作部分中操作界面因机型不同或软件升级略有差异,请以实际界面为准。
7. “公众号”内洗衣机控制软件版本会不定期进行更新,版权归“无锡小天鹅股份有限公司”所有。

售后服务

- 本产品三包按照国家三包规定执行。
- 免费服务范围：一般家庭使用的滚筒洗衣机，用户凭发票及包修凭证享有整机免费包修三年的服务。非家庭使用的洗衣机（如：洗衣房、洗浴中心、学校、部队、医院、公寓、酒店、招待所、企业等团体使用或营利用途），用户凭发票及包修凭证享有整机免费包修三个月，主要零部件（如：电机、电脑板、排水泵（阀）、过滤器、温控器、电磁阀、水位传感器、门锁、加热管）免费包修3年/1年的服务。
- 对下列情况我们实行有偿服务：用户因使用、维护、保管不当而造成损坏的；因异常电压、火灾等外部原因损坏的；自行或非承担三包修理者拆卸造成损坏的；超过“三包”有效期的；涂改发票或无购机发票和包修凭证的；包修凭证的产品型号和制造编码与所修理产品不符或涂改的；等外品销售的洗衣机（以正规销售渠道的发票为准）除不洗涤、不脱水或漏电故障外，不予包修；因不可抗力造成损坏的。
- 如需相关咨询和服务，请拨打全国服务热线：400-8228-228，比佛利高端专属热线：400-1588-888,我们将竭诚为您服务。

包修卡

型号：

机器编号：

用户姓名		地址			
购机商店		发票号	更换零部件	购买日期	客户确认
检修日期	检修记录			维修人员	

洗衣机执行标准：GB/T4288 GB4706.1 GB4706.24 GB4343.1
GB17625.1 GB19606 GB12021.4 GB4706.20

TEL 比佛利高端专属热线：
400-1588-888
全国服务热线：
400-8228-228

生产者：无锡小天鹅股份有限公司
生产者地址：无锡市国家高新技术开发区长江南路18号
网址：www.littleswan.com
版本号：**V6.0**
物料编号：**16138100002162**

合格证

检验员 01

检验日期 见条形码