

全自动洗衣机

使用说明书

MB80-6100WIDQCG
MB90-6100WIDQCG



微信服务二维码

使用前请仔细阅读本说明书，并妥善保管

目录

安装说明	各部件名称.....	2
	安装洗衣机.....	3
快速入门	快速入门.....	6
安全警示	安全警示.....	7
使用说明	洗涤注意事项.....	10
	洗衣粉洗涤剂的使用.....	10
	控制面板操作说明.....	11
	个性化洗衣程序的设置.....	13
服务指南	洗衣过程的操作.....	14
	其他功能的说明.....	15
	清洁保养.....	17
	故障的诊断.....	18
	规格及技术参数.....	19
	售后服务.....	20
	包修卡.....	20

本说明书适应多个机型，部分内容请对照所购机型查阅！

安装说明

各部件名称

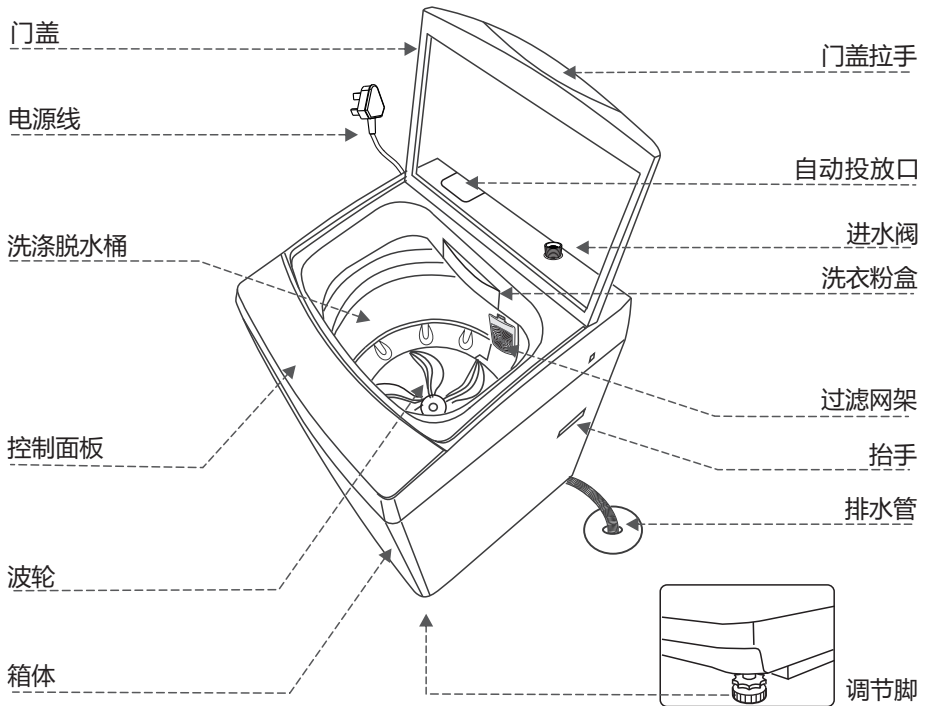

- 使用随器具附带的新软管组件，旧软管组件不能重复利用。
- 本说明书中的图形皆为示意图，所购产品外观请以实物为准。

附件

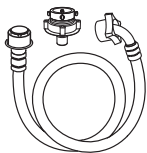

进水管组件

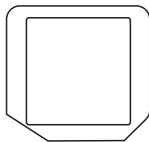

箱体底板

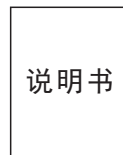

使用说明书组件

安装洗衣机

拆除包装安装底板

- 拆除包装，打开洗衣机门盖，取出附件。
- 将洗衣机向后倾斜一定角度，把箱体底板插入洗衣机底座插槽内，推入到底。用随机所带的螺钉把箱体底板固定在箱体底座上。
- 严禁放在泡沫底垫上试机或洗涤。

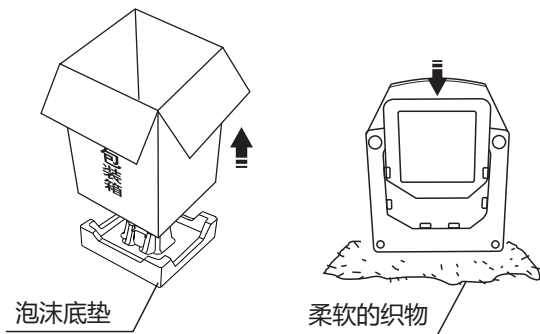

洗衣机的放置

洗衣机安放地面必需坚实、平整，地面倾斜或不平会造成洗衣桶倾斜，出现撞击箱现象。



坚实平整的地面



倾斜的地面



不平稳的地面



泡沫底垫

调节脚的调整

1. 松开锁紧旋钮
2. 调整调节脚至合适位置
3. 旋紧锁紧旋钮

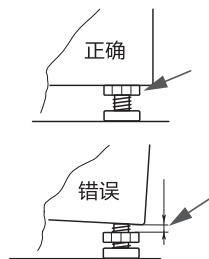
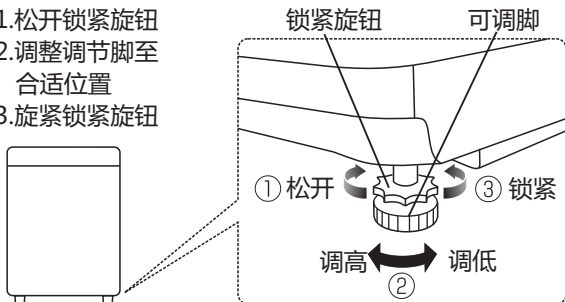

注意：调节底脚后必须锁紧旋钮。

排水管的放置

- 请正确放置排水管，保持其排水通畅，不要挤压排水管。

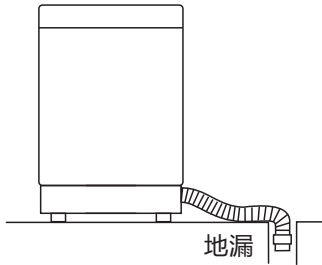

排水管的正确放置。

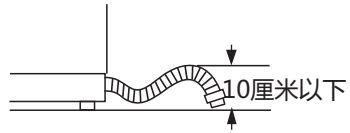

排水管放置高度如有弯曲不应超过10厘米。

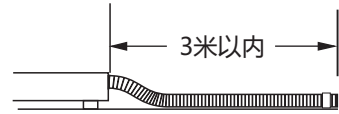

加长排水管，其长度不能超过3米。

排水管的换向

如排水管出水方向与地漏位置不一致，可通过改变排水管出水方向进行调整。换向时，请将洗衣机平放在柔软的织物上。排水管换向操作见下图或参考门盖安装单页。

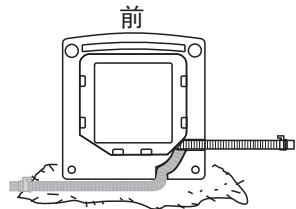
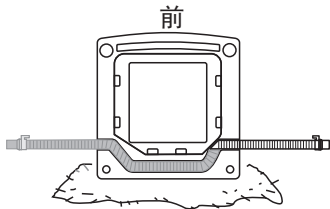

水龙头的选用

请选用合适的水龙头，水龙头前端长度应在16mm以上，其出口端面要平整，若不平整，请用锉刀锉平，以免漏水。

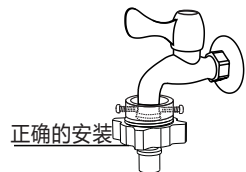

注：不要直接在洗衣机专用水龙头的转接头上安装连接座。如果用户已有洗衣机专用水龙头，为防止脱落漏水，请拧下转接头后，再按照下一页中正确的方式连接进水管与水龙头。

进水管与水龙头的连接

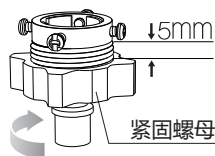

1. 旋松紧固螺母，使螺纹露出约5毫米。

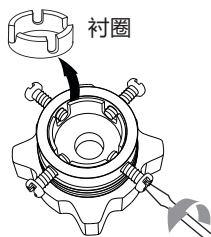

2. 旋松四颗螺钉，如水龙头口径偏大可取下衬圈。

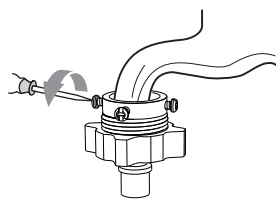

3. 将连接座套在水龙头上，均匀拧紧螺钉。

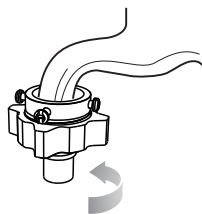

4. 旋紧紧固螺母。



5. 下压滑套，将进水管插入连接座。

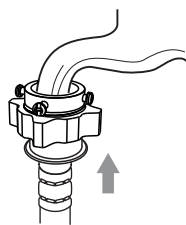

6. 连接完成

进水管与洗衣机的连接

- 将进水管的另一端旋紧在洗衣机进水阀接头上。
- 旋紧紧固螺帽时应用力均匀，且不能过于用力扭动进水管，以防进水管接头断裂。

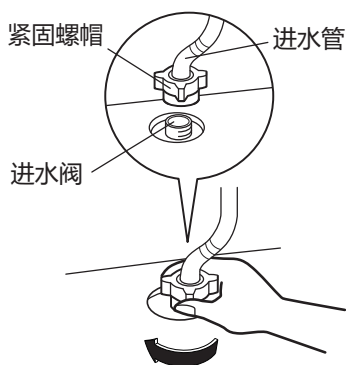

注：安装完毕后，请打开水龙头，检查是否漏水。

快速入门

- 在您使用本机器前，请确保机器已经按照安装说明正确安装好。
- 本机使用的环境温度为（0-40）℃。若在0℃以下的环境中使用，可能会损坏进水阀和排水系统。如果本机放置在0℃或以下的环境中，则必须先将其移至室温环境中静置24小时后方可使用。

一.洗衣准备

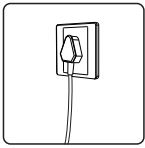

接通电源

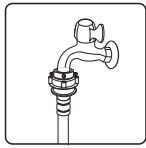

打开水龙头

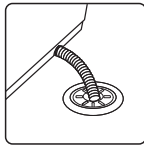

放下排水管

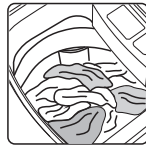

放入衣物



添加洗涤剂

二.开始洗衣



打开电源

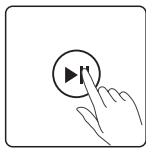

启动

- 用户打开电源后，按下启动/暂停键，标准程序即开始运行。带有自动称重功能的机型会根据衣物投放量的多少，自动设置洗涤水量。
- 打开电源键后，时间超过10分钟不启动洗衣机，电源将自动切断。
- 使用中必须关上门盖，否则洗衣机无法正常工作。

三.洗衣结束

- 洗衣结束，蜂鸣器连续鸣叫6次，并自动切断电源。此时可打开门盖，取出衣物。

安全警示





使用过程中，请重点关注安全注意事项内容，并运用生活常识谨慎操作。对因使用不当造成的损失，本公司不承担相关责任。

对无视安全注意事项内容，错误操作可能导致的危害或损伤程度，用下列图标进行分类说明。

 **警告** 违反标识事项时有可能造成较严重的人身伤亡。

 **注意** 违反标识事项时有可能造成轻微的人身伤害或物品损害。

对要求遵守的事项，用下列图标进行分类说明。

	该图标提示必须执行的事项。		该图标提示有可能会触电。
	该图标提示禁止操作的事项。		该图标提示有可能会发生火灾。

警告

请勿自行修理、拆装洗衣机。



请勿让幼儿攀爬洗衣机，或探视工作中的内桶，以免发生意外。



请勿将手伸入转动着的脱水桶内，以免扭伤手臂。



请勿将干冰、汽油或其它易燃易爆物品存放在洗衣机内。

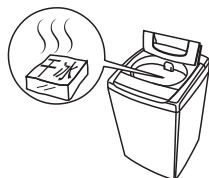

警告

请勿在洗衣机上放置燃着的蜡烛、蚊香等火源或电吹风等发热源。

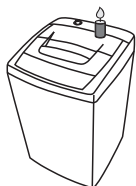

请勿在洗衣机中洗涤雨衣、渔衣等防水类、蓬松类或易浮起的衣物。

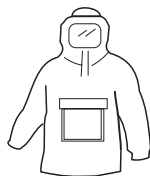

擦拭时，请勿用水直接冲洗本机。

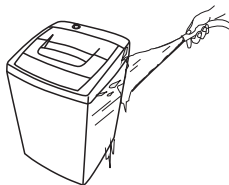

严禁在洗衣机上放坐小孩或堆置重物。



切勿在一次洗涤中同时加入氯漂白剂、氨水或酸性物质（例如醋）。



用温水洗涤时，水温请勿超过50°C。



请勿在沼气池附近或其它含有易燃易爆气体的环境中使用洗衣机。

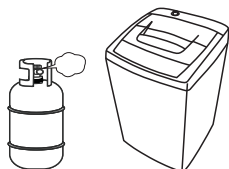

禁止洗涤沾有汽油、酒精等可燃性物质的衣物。



请勿在潮湿、雨淋的环境中使用，以免引起触电、起火等事故。



请勿用湿手插拔电源线插头，以防触电。

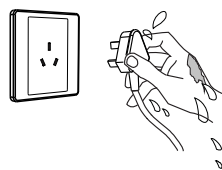

⚠ 注意

如果电源软线损坏，为了避免危险，必须由制造商、其维修部或类似部门的专业人员更换。

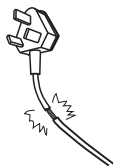

儿童或老弱人士只有在监护人的指导或帮助下方可使用本产品。



请使用220V，10A以上的有可靠接地的专用电源插座。

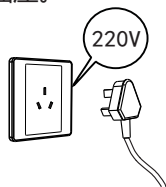

洗衣结束后，请拔出电源插头。拔出时勿拉扯电源线。

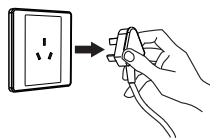

请定期清洁电源线插头，以防接触不良。



洗衣结束后，请务必关闭水龙头。

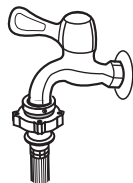

使用说明

洗涤注意事项

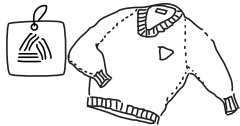

请查看衣物标签，确认是否适合洗衣机洗涤。

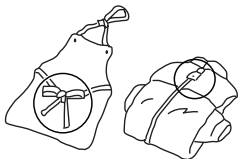

将长带打结，纽扣扣好，拉链拉上。



洗衣时务必将硬币、钥匙等硬物取出。



表面易起球衣物和长绒衣物，请翻转后再洗涤。

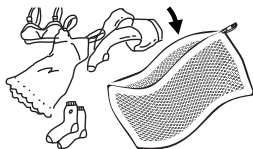

丝袜、文胸等小件衣物，请放入网袋中洗涤。

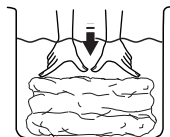

不易吸水的衣物请用手压入水中。

洗衣粉洗涤剂的使用

洗衣粉的使用

请将洗衣粉放置在洗衣粉盒中（预约洗时必须放置其中），也可直接投放在洗衣机的桶中。请根据衣物量的多少和脏污程度投放适量的洗衣粉，过多不仅浪费，而且对清洗十分不利。

洗涤剂的使用

用户可根据需要，将洗涤剂、漂白剂、膨松剂由对应的注入口缓慢倒入。如膨松剂注入口位置不适时，可将脱水桶顺时针旋转改变其注入口的位置。

爱心提示：洗衣粉、各洗涤剂的详细使用方法与使用量，请参考各品牌的使用说明。

控制面板操作说明



本洗衣机羊毛洗程序已获得国际羊毛局 (The Woolmark Company) 授权。根据衣物标签上的洗护说明以及本洗衣机羊毛洗程序说明, 可以对可机洗羊毛产品进行洗涤。
洗衣机授权编号: M1430 (MB80-6100WIDQCG)
M1637 (MB90-6100WIDQCG)

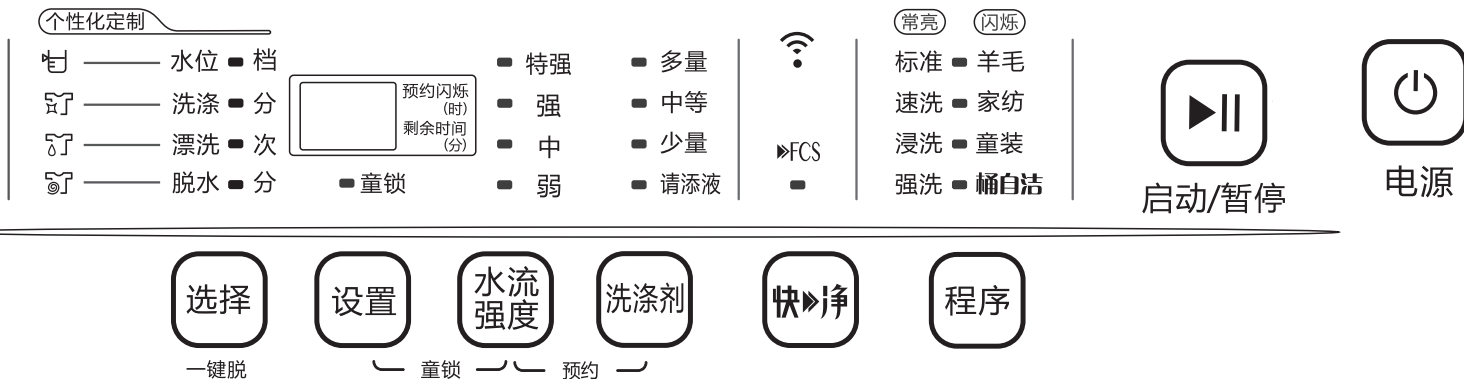

	按选择键可以选择洗衣过程或水位。 一键脱水的操作: 1.按下电源键 2.按选择键 3.按启动暂停键
	开机默认状态下按设置键可选择水位。按选择键选择洗涤、漂洗或脱水过程后, 可按此键设置洗涤、脱水的时间或漂洗的次数。
	水流强度键可供用户选择水流的强弱。
	按洗涤剂键可供用户选择洗涤剂投放量的多少。 当无洗涤剂时, 请添液灯会闪亮, 请及时添加洗涤剂。
	按下启动/暂停键启动程序工作后, 可同时按下设置键和水流强度键启动童锁功能, 对已设定的程序进行锁定, 可避免儿童误操作带来不必要的麻烦。

	同时按下水流强度键和洗涤剂键, 可以选择预约时间, 24小时内可选。
	用户选择所需程序后, 可按下快净键在原有程序上叠加快净功能 (快净灯亮), 可有效缩短洗衣时间, 满足洁净要求。如想取消此功能, 可再次按下快净键即可 (快净灯灭)。
	启动前, 连续按该键, 选择相应的程序。选择标准、速洗、浸洗、强洗程序时指示灯为常亮状态; 选择轻柔 (羊毛)、家纺、童装、桶自洁程序时指示灯为闪烁状态。
	[启动/暂停]键, 具有启动与暂停的功能。连续按该键, 本机即在启动-暂停间切换。
	连续按该键, 即可打开电源和关闭电源。

个性化洗衣程序的设置

用户可根据实际需要，选择洗衣程序，并对洗涤时间、漂洗次数、脱水时间、洗涤水量、预约时间等各洗衣参数进行设置。



1. 打开电源



2. 选择程序



3. 选择水位



4. 选择洗衣过程



5. 设置参数



6. 选择预约时间



7. 启动

各机型洗衣程序的说明

- 速洗程序，用于洗涤一般不太脏的衣物，用时较短，显示时间不包含进排水时间。
- 浸洗程序，用于需要先进行衣物浸泡再洗涤的情况。
- 强洗程序，适合洗涤较大或较厚重的衣物。
- 羊毛程序，用于洗涤适合机洗的羊毛衣物，最大洗涤量为2kg。
- 家纺程序，适合洗涤床单、毛巾被等大件家纺类织物。洗涤能力强，增加运动浸泡。
- 童装程序，适合洗涤儿童衣物。
- 桶自洁程序，用户可定期运行该程序清洁洗衣桶。用户在洗衣60次后，机器会提醒用户运行一次桶自洁程序，进行清洁洗衣桶。第61次开机默认为桶自洁程序，如不运行桶自洁程序，机器会连续报警提醒5次。如用户5次均不运行桶自洁程序，则计数清零，到60次会再次提醒。运行桶自洁程序时，不能在桶内放置衣物及其它洗涤物。

安装说明
快速入门
安全警示
使用说明
服务指南

洗衣过程的操作

用户可根据需要，自由设置洗、漂、脱的单独过程或过程的组合。具体操作如下：

一键脱水



1. 打开电源



2. 按下选择键



3. 启动

单独洗涤



1. 打开电源



2. 选择漂洗



3. 设置漂洗为零



4. 选择脱水



5. 设置脱水为零



6. 启动

洗涤+漂洗



1. 打开电源



2. 连按4次选择脱水



3. 设置脱水为零



3. 启动

注：其它过程组合类上。

其他功能的说明

童锁功能

启动后，同时按童锁上方两个键可启动童锁功能。如需解锁，可再次同时按下这两个键即可。具体操作如下：



1. 打开电源



2. 启动



3.同时按上面两个键

- 洗衣机运转过程中，如门盖被打开，蜂鸣器会连续鸣叫，提示用户关上门盖。
- 如果门盖打开20秒以上，则认为有安全隐患，就强制排掉桶内的水，蜂鸣器蜂鸣，数码窗显示“CL”。
- “CL”报警出现后，请关闭电源5秒后重开（其它按键不起作用）。

智能配网介绍

型号名中带有“W”字母的洗衣机设有WIFI智能控制功能，可以通过手机下载智能APP实现远程操控。

关闭2G,3G,4G移动网络后,将手机连接入家庭WIFI网络
下载并安装智能APP软件(仅首次配网时需要关闭移动网络)。
扫描右侧二维码或进入:<http://manual.midea.com/>网站,
按照操作指引进行。



注意：

- 手机固件保持最新版本,手机剩余足够的存储空间。
- 若家庭网络密码更改，请重新进行配网连接。
- 若洗衣机已经配网成功，APP显示“设备未开机”状态,请点击APP操作页面上的“开关”，启动洗衣机。
- 本软件包含型号核准代码为：CMIIT ID:2014DP6087的无线电发射模块。

自动投放功能

机器型号中带“T”的具有自动投放功能（仅限于液体洗涤剂、柔顺剂，洗衣粉等其它类不具有自动投放功能），开机默认为“中等”投放量。用户也可根据衣物的脏污程度选择使用“多量”或“少量”洗涤剂投放量。建议用户选用低泡易漂洗的洗涤剂，并根据需要选择合适的投放量。

单独使用自动投放功能的操作：

- 同时按下洗涤剂键与电源键进行自动投放功能初始化，当有液体从抽斗盒流出时将电源键关闭。
 - 当用户长期停用自动投放功能，而再次使用时，最好先单独使用自动投放功能（其它功能不起作用），发现有洗涤剂流出时（打开洗涤剂抽斗观察），按下电源键停止工作。这时可正常使用洗涤剂自动投放功能。
- 注：当环境温度低于0摄氏度时，投放功能程序设定不能使用！

服务指南

清洁保养

洗衣机的清洁

洗衣结束后，请拔下电源线插头，关闭自来水龙头，用干燥的软布擦拭洗衣机。若箱体脏污，请使用中性洗涤剂，不可用汽油、酒精等挥发性物品擦拭。

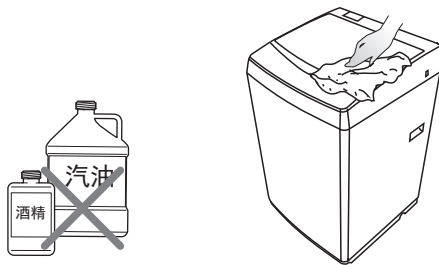

过滤网的清理

如有进水不畅或不进水，请拧下进水管接头并清理过滤网。建议每月清理一次。

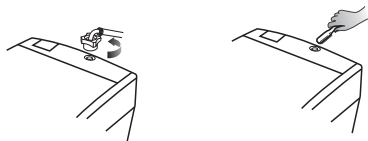

1. 拧下进水管

2. 清理过滤网

过滤网袋的清洗

请定期取下过滤网袋，清洗其中的绒屑。具体操作方法如下：

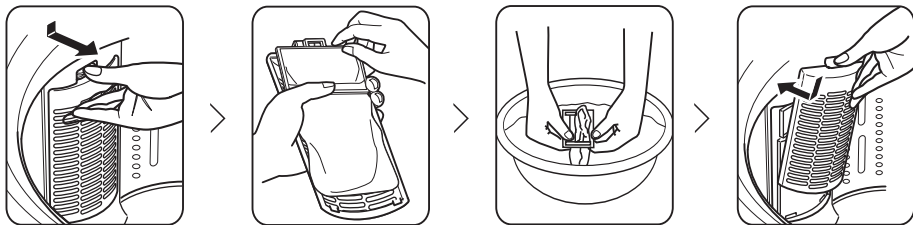

按下舌簧，向外拉出过滤网盒。

从过滤网盒内取出过滤网袋。

将过滤网袋反向拉出并清洗干净。

将装好过滤网袋的过滤网盒归位。

故障的诊断

洗衣机出现异常无法运行时，请进行下列检查并处理修正。

故障现象	检查事项
不进水	<ul style="list-style-type: none"> - 是否停电或保险丝烧断。 - 是否停水或水压太低。 - 是否已将进水管接妥，且将水龙头打开。 - 进水阀上的过滤网是否被污物堵塞。 - 进水阀线圈是否损坏。（进水阀通电后有轻微电磁声，属正常现象） - 按下电源开关后，是否未按下[启动/暂停]键。
无洗涤	<ul style="list-style-type: none"> - 是否停电或电源保险丝烧断。 - 是否电源电压太低。 - 进水量是否达到所需水位。（没达到设定水位，洗衣机不会工作）
排水异常	<ul style="list-style-type: none"> - 是否已将排水管放下。 - 排水管末端是否浸在水中或被密封在下水道中。 - 排水阀座内橡皮密封圈是否被污物堵塞。 - 排水管是否高于地面15厘米以上。 - 延长排水管是否长于3米或直径过细。
脱水异常	<ul style="list-style-type: none"> - 门盖是否关上。 - 衣物是否挤在桶体一边或衣物放置过量。 - 洗衣机是否放置不稳或倾斜放置（地面不平整）。 - 电动机皮带是否过松。

非故障说明

状态	原因
初次使用时排水管有水流出。	这是工厂性能测试时的残余水。
洗涤过程中补水。	洗涤过程中一旦水位下降，就会自动补水。
搬动洗衣机，机内有水声。	全自动洗衣机平衡结构中平衡液的声音。
脱水后，衣物没有完全甩干。	厚重的衣物会有脱水不均匀现象产生。
在脱水过程中，突然出现脱水终止，并出现进水、漂洗等洗衣现象。	洗涤物偏向一侧，安全开关启动，进行补水，搅拌运行，偏向消除后再脱水。



异常显示及处理

显示	原因	处理方法
E 1	进水超时	1. 打开水龙头 2. 水压太低, 设法加大进水量
E2	排水超时	将排水管放下或设法清理堵塞物
E3	门盖没关好	关上洗衣机门盖
E4	洗涤剂偏在一边	把洗涤剂均匀地放置在桶的四周
其它	异常	1. 关闭电源5秒后重开 2. 报修

规格及技术参数

通用参数

额定电源	220V ~ / 50Hz	洗涤噪声	≤62dB (A)(声功率级)
使用水压	0.03-1.0MPa	脱水噪声	≤67dB (A)(声功率级)

个别参数

整机型号	额定功率	额定容量	外形尺寸	整机重量	能效等级
MB80-6100WIDQCG	390W	8.0kg	550X615X925	39kg	1级
MB90-6100WIDQCG	390W	9.0kg	550X615X960	41kg	1级

能效测试程序的说明

全载：1.按电源键	2.按程序键 5 秒后，标准程序灯闪亮	3.按启动/暂停键
半载：1.按电源键	2.按程序键 5 秒后，标准程序灯闪亮	3.按洗涤剂键
	4.按启动/暂停键	

售后服务

- 本产品三包按照国家三包规定执行。
- 免费服务范围：一般家庭使用的全自动洗衣机，用户凭发票及包修凭证享有整机免费包修三年的服务。非家庭使用的洗衣机（如：洗衣房、洗浴中心、学校、部队、医院、公寓、酒店、招待所、企业等团体使用或营利用途），用户凭发票及包修凭证享有整机免费包修三个月，主要零部件（如：电机、电脑板、牵引器、离合器、电容器、电磁铁、电源开关、水位开关、臭氧发生器、气泡发生器、紫外线杀菌器、进水阀、排水泵、联动开关、线束）免费包修一年的服务。
- 对下列情况我们实行有偿服务：用户因使用、维护、保管不当而造成损坏的；因异常电压、火灾等外部原因损坏的；自行或非承担三包修理者拆卸造成损坏的；超过“三包”有效期的；涂改发票或无购机发票和包修凭证的；包修凭证的产品型号和制造编码与所修理产品不符或涂改的；等外品销售的洗衣机（以正规销售渠道的发票为准）除不洗涤、不脱水或漏电故障外，不予包修；因不可抗力造成损坏的。
- 如需相关咨询和服务，请拨打美的客户服务热线：400 8899 315，我们将竭诚为您服务。

包修卡

型号：

机器编号：

用户姓名		地址			
购机商店		发票号		购买日期	
检修日期	检修记录	更换零部件	维修人员	客户确认	

TEL 400-8899-315

生产者：合肥美的洗衣机有限公司
生产者地址：合肥市高新区玉兰大道88号
网址：www.midea.com
版本号：V1.0
物料编号：1613800008621

合格证

检验员 合格

检验日期 见条形码