

滚筒洗衣干衣机 滚筒洗衣机

使用说明书

MG80-1617WIDQC

MD90-1617WIDQCG

MG100-1617WIDQCG

MD100-1617WIDQCG

MD120-1617WIDQCG



微信扫一扫，服务立马到

使用产品前请仔细阅读本使用说明书，并请妥善保管

产品定位:高端

材质:105g哑粉纸

规格:A5,横版

印刷:双色

注意:封面内页留白,无需印刷

目录

安装说明		
	洗衣机简图	2
	安装洗衣机	3
快速入门		
	快速入门	6
安全警示		
	安全警示	7
使用说明		
	洗涤注意事项	9
	洗涤剂盒介绍.....	10
	功能及操作介绍.....	11
服务指南		
	清洁保养.....	20
	故障现象及处理方法.....	22
	产品参数.....	24
	配网介绍.....	26
	售后服务.....	29
	包修卡.....	29

本说明书适应多个机型，部分内容请对照所购机型查阅！

安装说明

洗衣机简图

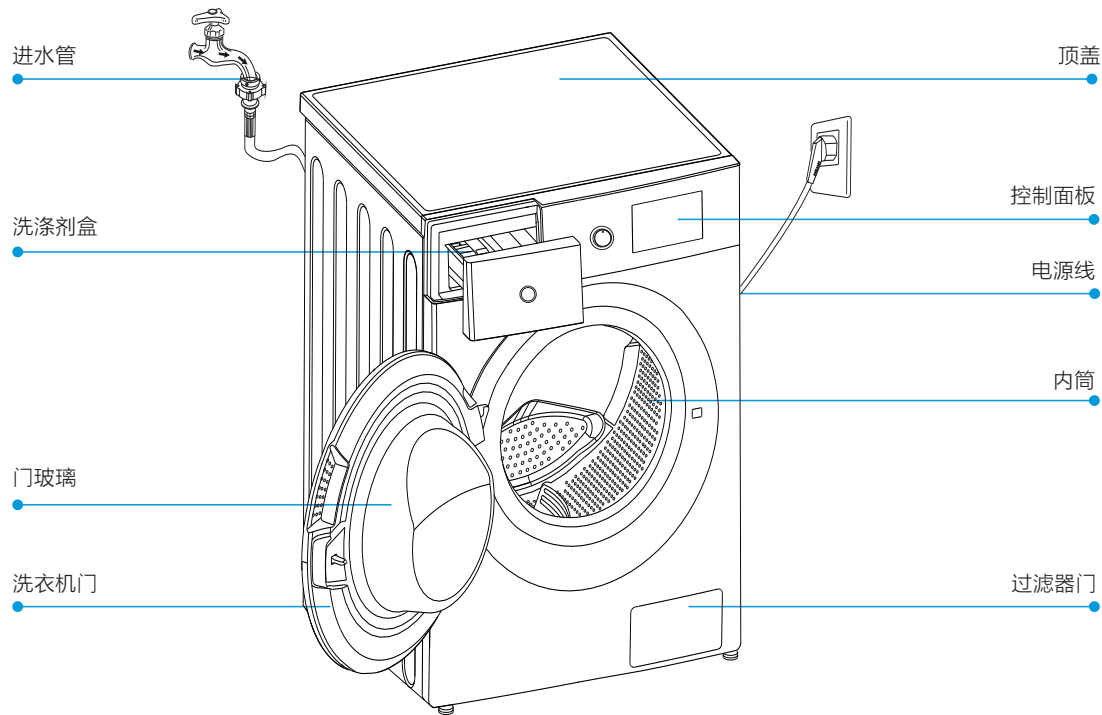

注:本图片仅为示意图, 由于产品改进及系列化扩展, 您所得到的产品外观, 颜色及功能部件可能与此图片不一致, 请以实际产品为准。

附件



运输螺栓孔塞

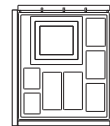

隔音板

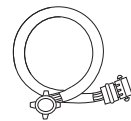

进水管组件

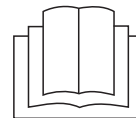

使用说明书

安装说明

一.选择场所

在安装洗衣机之前，选择有下列特点的场所：

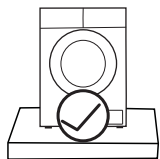

坚实平整的地面

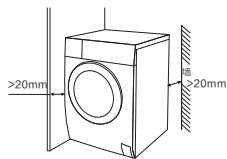

安装空间

注意:必须保证洗衣机距离安装墙面有一定距离,不要压住电源线。

二.拆除包装，调平底脚

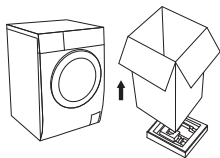

1.拆除包装箱、泡沫

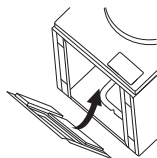

2.安装隔音板

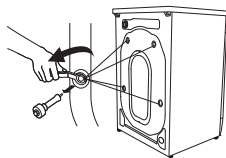

3.拆除运输螺栓（4颗）

注:1.该机器的包装材料可能对儿童有危害性。请妥善处理，以免让儿童轻易接触。

2.在使用洗衣机之前，必须拆除本机背面运输螺栓，拆除后需用运输螺栓孔塞堵住孔口。

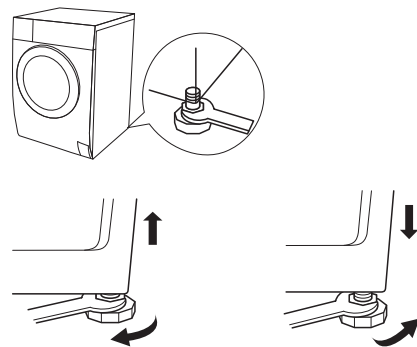

4.调节底脚

注:调平洗衣机可以减少噪音和震动，请务必在使用前将洗衣机调平。

安装说明

连接进水管

1. 水龙头的选用

请选用合适的水龙头，水龙头的出口端面要平整，以免漏水。

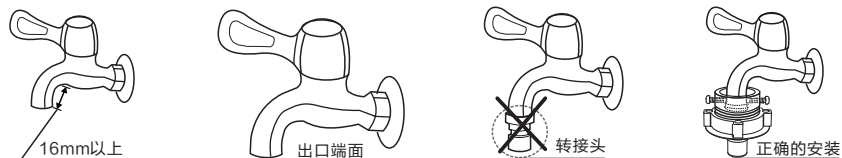

注：不要直接在洗衣机专用水龙头的转接头上安装连接座。如果用户已有洗衣机专用水龙头，为防止脱落漏水，请拧下转接头后，再按照下列图示方法连接进水管和水龙头。

2. 进水管与水龙头的连接

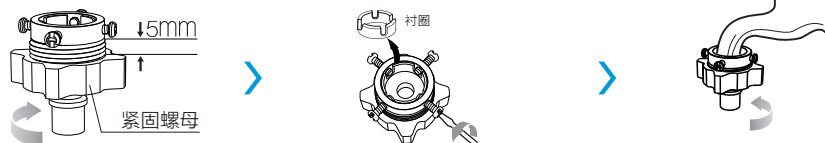

旋紧紧固螺母，使螺纹露出约5毫米滑套

旋松四颗螺钉，将连接座套在水龙头上，均匀拧紧螺钉

旋紧紧固螺母



下压滑套，将进水管插入连接座

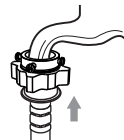

连接完成

3. 进水管与洗衣机的连接

- 将进水管的另一端旋紧在洗衣机进水阀接头。
- 旋紧紧固螺帽。

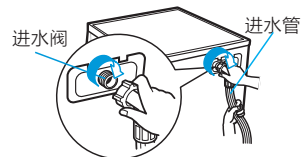

- 注：1. 安装完毕后，打开水龙头，检查是否漏水。
2. 安装时避免进水管折弯，扭曲，拉扯。

安装说明

放置排水管

请您先判断自己的机器是上排水还是下排水后再按照要求放置排水管(可以看洗衣机规格参数表中排水方式判断)

上排水放置方式

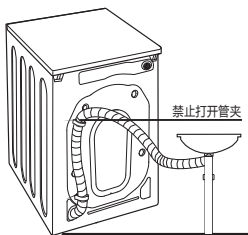

a. 连接在水槽下方分支

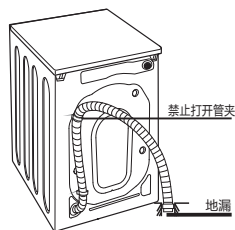

b. 连接在地漏

- 注意: 1. 如果排水管太长, 不要强行将其塞入洗衣机中, 可以切除多余长度, 下排水需要将转接头取下, 安装在切口处
2. 如果排水管长度不够, 需要延长排水管, 请联系客户服务中心订购

下排水放置方式

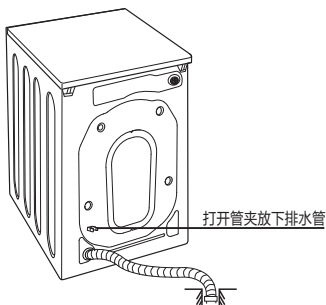

放置长度



如有弯曲的放置高度

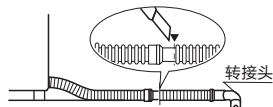

切除示意

快速入门

注意：1. 在您使用本机器前，请确保机器已经按照安装说明正确安装好。
2. 首次使用，建议您在没有衣物的情况下完成一次“筒自洁”或其他高温程序洗涤。

一. 洗衣准备



1. 插入电源插头
2. 打开水龙头
3. 放入衣物
4. 关闭机门
5. 放入洗涤剂

注意: 带有自动添加功能的机器无需每次洗衣之前投放洗涤剂和柔顺剂。

二. 开始洗衣

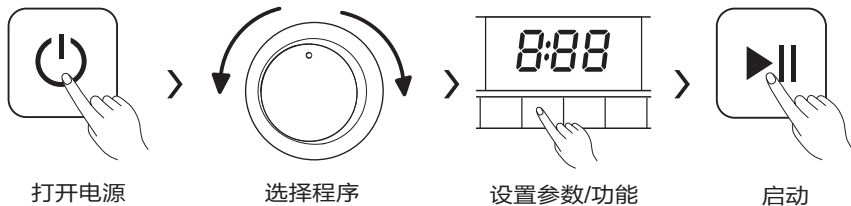

- 注意: 1. 如果选择默认参数，无需操作“设置参数/功能”步骤。
2. 触摸屏幕的机器直接在触摸屏选择程序。

三. 洗衣结束

当洗衣结束后，洗衣机会有声音提示；带显示屏的机器显示屏黑屏或显示“End”字样。此时可打开机门取出衣物，然后关闭水龙头，切断电源。

注意: 若使用的是带开关的插座，请直接按下开关关闭电源。

安全警示

无视安全注意事项内容, 错误操作可能导致的危害或损伤。

警告: 违反标识事项时有可能造成较严重的人身伤亡。

注意: 违反标识事项时有可能造成轻微的人身伤害或物品损害。

- ⚠ 提示必须执行的事项
- ⚡ 提示有可能会触电
- 🚫 提示禁止操作的事项
- 🔥 提示有可能会发生火灾

警告事项

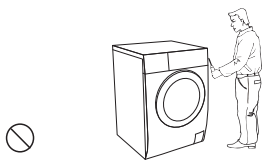

请勿自行修理、拆装洗衣机

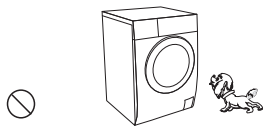

在洗衣过程中, 隔热窗可能非常热, 让儿童和宠物远离

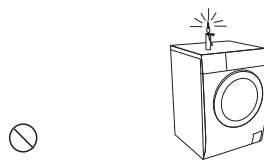

请勿在洗衣机上放燃着的蜡烛、蚊香或电吹风等发热源

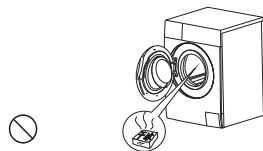

请勿将干冰、汽油或其它易燃易爆物品存放在洗衣机内

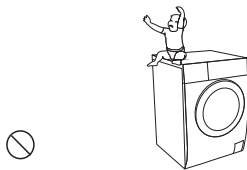

严禁在洗衣机上放坐小孩或堆置重物

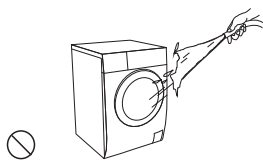

擦拭时, 请勿用水直接冲洗

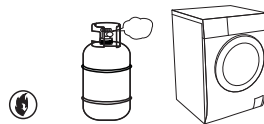

请勿在沼气池附近或含易燃易爆气体环境中使用洗衣机



禁止洗涤沾有汽油、酒精等可燃性物质的衣物

安全警示

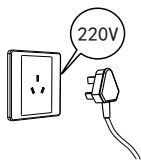

请使用220V, 10A以上的有可靠接地的专用电源插座

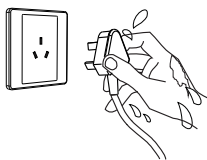

请勿用湿手插拔电源线插头, 以防触电。



请勿在潮湿、雨淋环境中使用, 避免触电、起火等事故

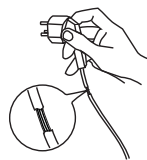

如果电源软线损坏, 为了避免危险, 必须专业人员更换

注意事项

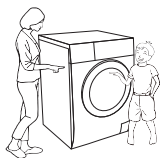

儿童或老弱人士只有在监护人指导或帮助下方可使用本产品

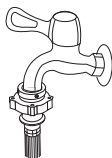

洗衣结束后, 请务必关闭水龙头

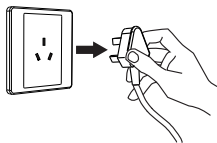

洗衣结束后, 请拔出电源插头, 拔出时勿拉扯电源线



请定期清洁电源线插头, 以防接触不良



切勿在一次洗涤中同时加入氯漂白剂、氨水或酸性物质

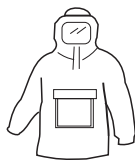

请勿洗涤雨衣、渔衣、冲锋衣等防水类衣物

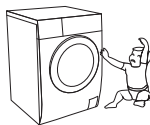

宠物和小孩可能爬入本机, 每次使用之前, 检查本机

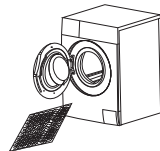

您的洗衣机仅为宜机洗织物设计, 禁止洗涤地毯

使用说明

洗涤注意事项

- 本机使用环境为(0-40)℃,若在0℃以下环境中使用,可能会损坏进水阀和排水系统。如果本机放置在0℃或以下的环境中,则必须将其移动至室温环境中,确保进水管,排水管等部件没有结冰后方可使用。
- 洗涤前,请先查看衣物标签,洗涤剂的使用说明,合理使用适合机洗的无泡或低泡洗涤剂,正确计算洗涤剂用量将有更好的洗涤效果。

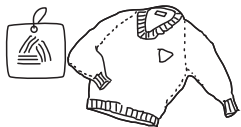

请查看衣物标签,确认是否适合洗衣机洗涤

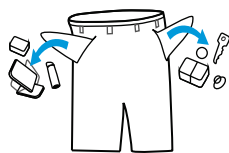

洗衣时务必将硬币、钥匙等硬物取出

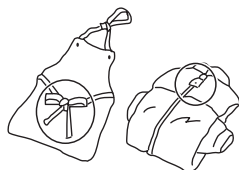

将长带打结,纽扣扣好,拉链拉上并翻转至内侧



易缠绕、易磨损及小件、袜子请放入网袋中洗涤

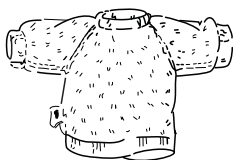

表面易起球衣物和长绒毛衣物,请翻转后再洗涤

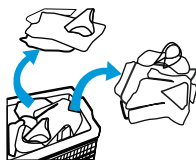

不同材质的衣物尽量分开洗涤

注意:

- 禁止洗涤沾有汽油、石油、苯、辛纳水、酒精等化学品的衣服。
- 洗涤单件厚重大件衣服容易发生偏心过大报警。建议增加1~2件其他衣服一起洗涤。

洗涤负载确认

衣物类型	最大洗涤容量
不褪色棉织物	全载
涤纶/混纺/化纤织物	半载
羊毛织物	2.0kg
真丝织物	2.0kg
羽绒织物	2.0kg
快洗	2.0kg
其他	参照衣物标签说明

烘干注意事项

- 烘干前,请确认衣物的种类是否可以烘干,水龙头已打开且是冷水。
- 不同材质的衣物请分开烘干。
- 烘干少量或轻薄衣物时,烘干时间可能会比设定时间缩短。
- 烘干结束,取出衣物时请注意不要触及筒壁,以免烫伤。

洗涤剂盒介绍

洗衣粉、洗涤剂、柔顺剂的使用

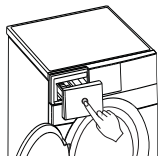

1. 按[OPEN]键弹出抽屉盒

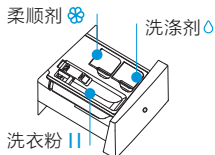

2. 将洗衣粉或洗涤剂、柔顺剂从各自对应口倒入

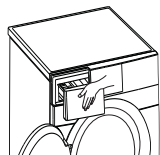

3. 用手推动抽屉面板关闭抽屉盒

洗涤剂、柔顺剂投放显示



图1



图2

无洗涤剂 and 柔顺剂 (开机时文字, 图标快速闪烁30秒)

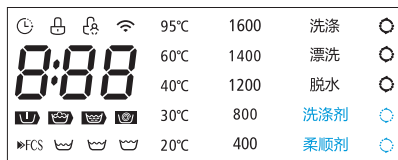
洗涤剂用量显示 (3档)

注意: 图1、图2适用于MG80-1617WIDQC, MG100-1617WIDQCG, MD90-1617WIDQCG

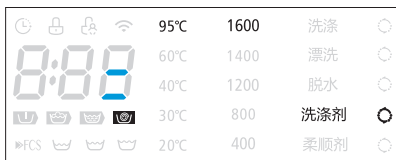

图3

洗涤剂 and 柔顺剂添加

注意: 图3适用于MD100-1617WIDQCG, MD120-1617WIDQCG

注意:

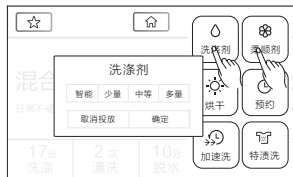
1. 选用自动投放洗涤剂时, 不必再向投入口中添加洗衣粉。
2. 洗衣粉不可以自动投放, 如需使用, 请每次洗涤之前手动添加。
3. 洗涤剂及柔顺剂盒可以存储一定量的洗涤剂盒柔顺剂, 不必每次都添加。
4. 柔顺剂用量智能投放, 无法自动选择; 洗涤剂投放量分三档。
5. 尽量避免反复开关洗涤剂盒抽屉, 减少洗涤剂损耗。

功能及操作介绍

适用机型：MG80-1617WIDQC MG100-1617WIDQCG MD90-1617WIDQCG

控制面板介绍

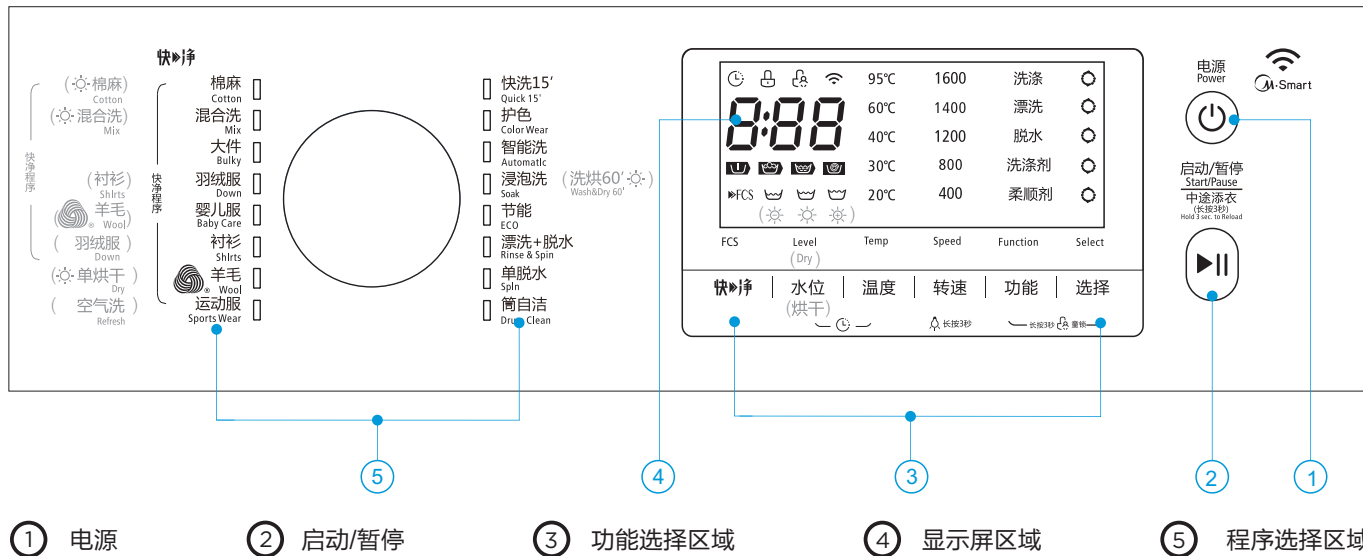

- ① 电源
- ② 启动/暂停
- ③ 功能选择区域
- ④ 显示屏区域
- ⑤ 程序选择区域

注：括号内备注为MD90-1617WIDQCG洗衣干衣机特有程序和功能,带“☀️”的程序可以使用烘干功能。



本洗衣机羊毛洗程序已获得国际羊毛局 (The Woolmark Company) 授权。
 根据衣物标签上的洗护说明以及本洗衣机羊毛洗程序说明，可以对可机洗羊毛产品进行洗涤。
 洗衣机授权编号:M1613,M1614,M1611

程序/功能/显示屏介绍

-  **电源**
对洗衣机进行开关,按下按键进入待机状态
-  **启动/暂停**
启动洗衣程序,如果洗衣机正在运行,按此键会暂停工作
-  **功能选择区域**
 -  **快净**
选择程序后,可按下快净键在已选程序上叠加快净功能,有效缩短洗衣时间,满足洁净要求
 -  **烘干**
特有的烘干功能,只有有烘干标识程序才可以选择此功能
 -  **温度**
用户可以根据需要进行水温选择:20℃,30℃,40℃,60℃,95℃
 -  **转速**
用于调节洗衣机脱水时的转速,连续按该键,可以显示相应的转速:400-800-1200-1400-1600
 -  **功能**
连续按功能键,可在“洗涤/漂洗/脱水/洗涤剂/柔顺剂”功能之间切换,且显示对应状态
 -  **选择**
设置所选功能的参数,诸如漂洗的次数
 -  **水位**
设置洗涤,漂洗水位



中途添衣

按下[启动/暂停]键3秒,启用中途添衣功能:

- 1.等待直到内筒停止旋转;
- 2.门锁解锁(门锁图标熄灭才是安全开门状态);
- 3.添加衣物后关掉门,按下[启动/暂停]键。



按下[启动/暂停]3秒开启中途添衣

添加衣物

启动

注意: 1.洗衣机在运行时温度较高或水位高于筒口的状态下中途添衣功能不响应。

2.在洗衣机内桶还在旋转时、内桶中有大量水以及内桶中水温较高时,都不是安全状态,不可强行开门。



童锁

启动后,同时按[功能]&[选择]键3秒启动童锁功能,如需解锁,可再次同时触摸这两个键即可。



打开电源

启动

同时按下[功能]&[选择]键3秒开启童锁

注意: 设定“童锁功能”后,按任何键(除电源开关键外)都不能对洗衣机进行操作。如果想要操作洗衣机,请先将“童锁功能”解除后再进行。



筒灯

方便夜间放取衣物。

按下[转速]键3秒,开启筒灯功能。



预约

预约程序启动后,显示预约时间,预约时间到达后,显示洗涤剩余时间。



打开电源

选择程序

设置预约

启动

注意: 不同机型功能有差异,具体请以实物为准。

④

8:88

显示屏区域
显示洗衣机运行状态

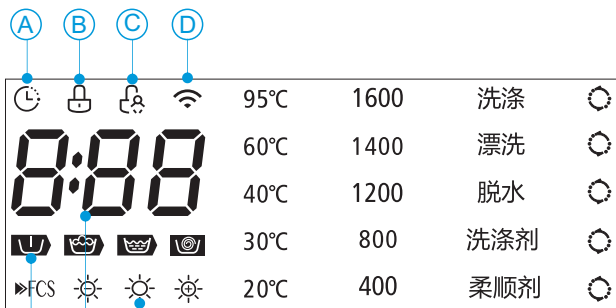

E F G1

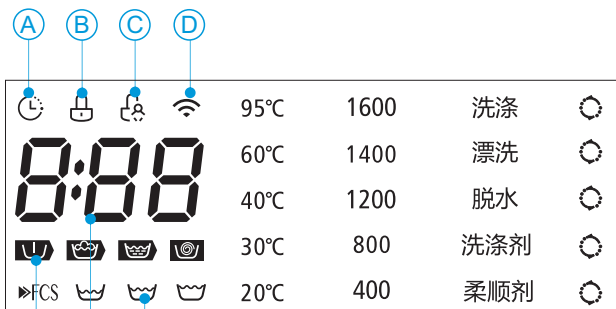

E F G2



预约
用于预约洗衣。



门锁
开门，解锁指示。



童锁
防止儿童误操作。



WIFI
家庭无线网络。



进度显示
U 预洗
W 洗涤
X 漂洗
Y 脱水

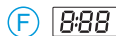

时间/转速显示
t25 程序运行时间
2h 预约时间
E30 洗衣机故障（详情参见维护保养）
E end 洗衣结束
= 洗涤剂用量显示

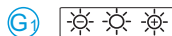

烘干
☼ 弱烘干
☼ 标准烘干
☼ 强烘干



水位
W 低档
W 中档
W 高档

功能及操作介绍

适用机型：MD100-1617WIDQCG MD120-1617WIDQCG

控制面板介绍

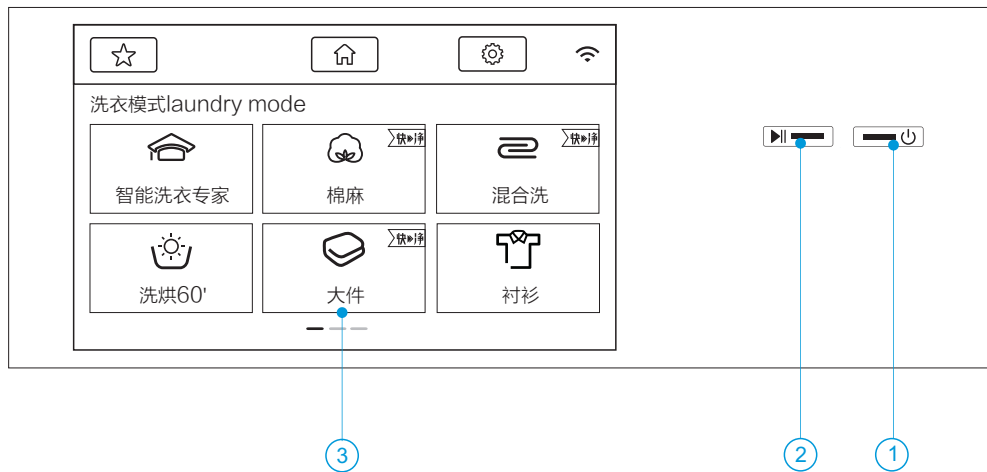

① 电源

② 启动/暂停

③ 功能选择/显示屏区域



本洗衣机羊毛洗程序已获得国际羊毛局 (The Woolmark Company) 授权。
根据衣物标签上的洗护说明以及本洗衣机羊毛洗程序说明, 可以对可机洗羊毛产品进行洗涤。
洗衣机授权编号:M1555

程序/功能/显示屏介绍

1.洗衣屏幕介绍

本产品采用触摸式显示屏操控，洗衣模式的选择及设置操作均可轻触显示屏来完成。



洗衣机主界面，可以根据需要设置相应参数，添加附加功能。



轻触此图标进入设置页面，可以对童锁、筒灯、亮度、语言、操作指引、衣物标识、洗衣技巧等功能进行设置。



轻触此图标可收藏和取消常用或喜欢的程序。



Wifi图标常亮为配网成功模式，闪烁为正在配网模式或待配网,不亮状态为wifi模块未工作状态。

2. 洗衣模式选择

触摸【电源】按键开机后，显示屏会显示程序选择页面。

在程序洗模式下，用户可根据所洗衣物来选择相应程序并设置洗涤参数、附加功能等，从而满足用户的洗涤需要。

1. 18个程序可选：



程序选择页面1

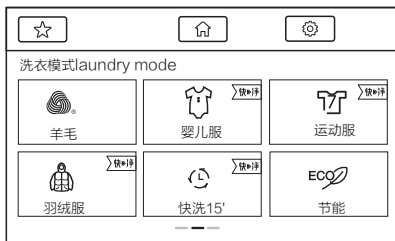

程序选择页面2

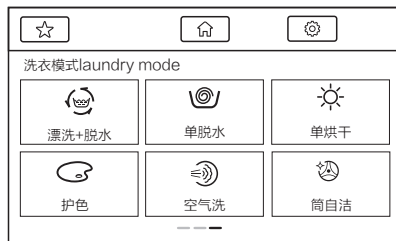

程序选择页面3

2. 选择所需程序后，进入到程序洗页面，用户可根据需要详细设定洗涤参数。



洗涤参数设置



漂洗参数设置



脱水参数设置

注：温度，时间，水位等参数设定方法同洗涤，漂洗，脱水操作方法一致，设定的参数都会有颜色变化。

3. 附加功能设置

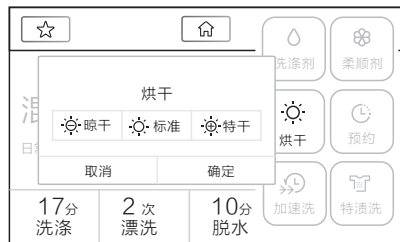

烘干功能设置



特渍洗功能设置



童锁功能设置



预约功能设置



中途添衣功能设置



快净功能设置

注意: 1.童锁功能可以有效防止儿童乱按或不小心的错误操作。洗衣机运行状态下，可以启用“童锁功能”；设定“童锁功能”后，按任何键（除电源开关键外）都不能对洗衣机进行操作。如果想要操作洗衣机，请先将“童锁功能”解除后再进行。。

2.水管家功能即洗衣机通过互联网读取IP确定地理位置，并通过云端服务器获取该地区的水质数据，进而通过水质数据自动调节洗涤剂投放量。

3.有些附加功能不能同时选择；本说明书中功能操作只是任选个别功能示意操作方法，烘干功能仅针对烘干机型，具体请以实际显示页面为准。

4. 开始洗衣

相关参数和附加功能等设置确定后，轻触显示屏[开始]图标或长按控制面板上[开始]图标开始洗衣。

程序介绍

程序	介绍
棉麻	洗涤日常耐洗衣物
混合洗	洗涤日常耐洗且不会褪色衣物
大件	洗涤厚重的衣物,例如:外套,毛巾等
羽绒服	专门用来洗涤羽绒服
婴儿服	洗涤婴儿类的衣物,使衣物更洁净
衬衫	有效的保护您的衬衫,避免脱水过多产生褶皱
羊毛	洗涤标记有“可机器洗涤”的羊毛织物
运动服	适合洗涤户外运动后的衣物
筒自洁	采用95℃高温抑菌
单脱水	单独的脱水程序。脱水之前,肥皂水或漂洗水先排出

注:不同机型,程序会有差异,请以实际产品为准。

程序	介绍
节能	在节能的状态下进行洗涤
浸泡洗	在洗衣前先衣物浸泡一段时间,然后再进行洗涤
智能洗	根据衣物重量智能调节洗涤时间,节能,省时洗涤
护色	洗涤颜色鲜艳的衣物,使艳丽颜色得到更好的保护
快洗15'	适合洗少量不太脏的衣服
空气洗	利用加热后的高温 and 空气循环,抑菌消毒
漂洗+脱水	单独的漂洗+脱水程序
智能洗衣专家	智能识别,个性洗涤/烘干程序
单烘干	根据需要烘干衣物
洗烘60'	简短的洗涤,烘干程序

烘干预估时间

棉织物(kg)	~ 2kg	2kg~4kg	4kg~6kg	6kg~8kg
预估时间(Min)	120'	200'	250'	300'

- 注:1. 上述时间为棉织物烘干容量、最高脱水转速、国标测试环境条件下的烘干参考时间;
2. 由于衣物质地差异以及周围环境影响,实际烘干时间与上表时间会有差异。

服务指南

清洁保养

注意:1.在您开始保养工作前,请务必拔下电源线插头或切断电源,关闭水龙头。
2.禁止使用具有挥发性质的清洗剂进行清洗洗衣机,诸如酒精,汽油等。

洗衣机外壳及内筒的清洁和保养

可用稀释过的中型非研磨类洗涤剂清洁洗衣机外壳和内筒。

注意:1.不能用尖利物品撞击洗衣机外壳。
2.切勿使用钢丝绒清洁内筒。

清洗进水阀

如打开水龙头后不进水或进水不足,请清洗进水阀处的滤网。



1.拧下洗衣机处进水管

2.用毛刷清洗进水阀处过滤网

注:如果毛刷刷不干净,也可以拔出过滤网单独清洗;重新连接后,打开水龙头,检查确保不漏水。

结冰及防冻处理

请确保你的洗衣机在0℃以上的环境中使用时,若在0℃以下环境中使用,可能会损坏进水阀和排水系统。如果本机放置在0℃或以下的环境中,则必须将其移动至室温环境中,确保进水管,排水管等部件没有结冰后方可使用。

清洗洗涤剂盒和凹槽

注:在清洗之前拔掉电源插头避免触电。
当使用完洗衣机后,将电源线拔下,机门关紧,防止夹住儿童。

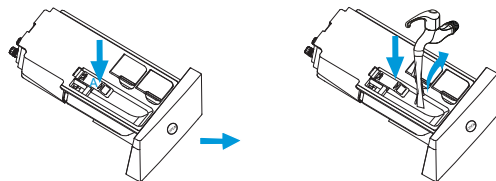

1.按[OPEN]键,洗涤剂盒自动缓慢弹出,按压A处卡扣,可将洗涤剂盒全部取出

2.打开洗涤剂,柔顺剂盖,用水清洁所有凹槽

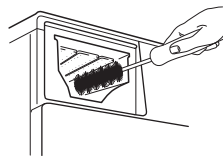

3.清洗洗涤剂盒

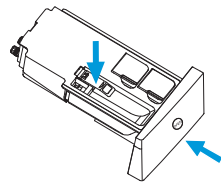

4.将洗涤剂盖,柔顺剂盖复原,把抽屉推回到位

注意:

- 清洗前请先确认洗涤剂、柔顺剂盒内是否有残留液,防止洗涤剂液流出。
- 洗衣机挪动或维修前,务必将分配器盒抽出放置于安全地点,防止洗涤剂倾倒出来。
- 禁止使用具有挥发性质的清洗剂进行清洗,诸如酒精,汽油等。

清除杂质

排水阀过滤器能过滤洗涤剂中线绳和小杂物，定期清洁过滤器以确保洗衣机正常运转。



1. 拔掉电源插头，轻摁，过滤器门自动弹出

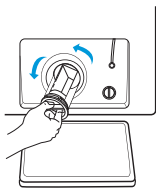

4. 向左旋转取下阀盖

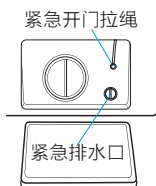

2. 向左或向右旋转90°，拉出紧急排水管，按下紧急排水导管盖

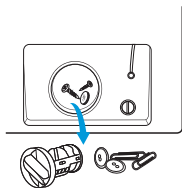

5. 取出杂物

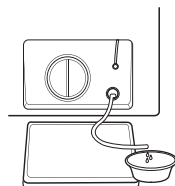

3. 按下紧急排水导管盖，让水流入盆中

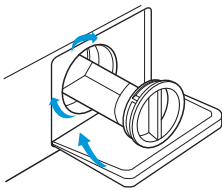

6. 排除杂物后重新装回各件即可

注:装回阀盖和紧急排水管时,一定要安装到位, 阀盖筋需对准孔筋插入, 否则可能会出现漏水。

紧急开门

遇到停电等情况不能正常开门，而又需要开门的情况下，请拉下紧急开门拉绳，开启门后请把紧急开门拉绳复原。

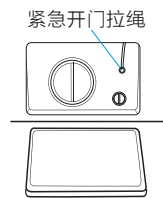

1. 打开过滤器门

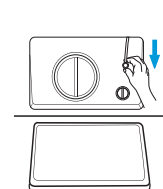

2. 拉下紧急开门拉绳

注意:机器在正常洗涤中禁止使用紧急开关拉绳，如紧急需使用时，建议等水冷后再打开，避免因筒内残留水过多，高温状态流出可能造成烫伤危险。

故障现象及处理方法

在您请求维修前,请对照下表作出相应检查

故障症状	故障原因	解决方法
洗衣机无法启动		检查机门是否关紧 检查电源插头是否插好 检查供水龙头是否已打开 检查是否按了"启动/暂停"键
机门打不开	机器的安全保护设计正在工作	关闭电源,重新开机(等待机器安全后)
加热故障	NTC损坏、加热管老化	可以正常洗涤衣物,只是不能加热洗涤,应及时与维修部门联系
漏水	进水管或排水管连接不牢 房屋排水管道堵塞	检查并紧接水管 清理排水管,必要时请专业人员修理
指示灯或显示屏不亮	断电 电脑板故障/线束连接故障	检查是否停电,以及电源插头是否正确插接
料盒中有残留洗涤剂	洗衣粉受潮、结块	清洁、擦干料盒 使用液体洗涤剂或滚筒专用洗涤剂
出现异常音振动大		检查运输螺栓是否已拆下 检查机器是否安装在坚固的水平面上 检查地面上是否有发夹或金属物等异物 检查底脚是否调平 检查隔音板是否安装

故障现象及处理方法

显示	原因	处理方法
E10	进水超时	打开水龙头，检查进水管是否被扭断；检查进水阀的过滤网是否被堵塞；检查水压是否过低。
E21	排水超时	检查排水管是否被堵塞。
E30	门未合上	检查洗衣机门是否关好；检查衣服是否被门压住。
E12	洗衣机溢水	关机后重新启动。
EXX	其它	用户再次尝试使用，如再次出现相同的错误显示，请向当地维修站报修。

产品参数

产品规格

整机型号	MG80-1617WIDQC	MD90-1617WIDQCG	MG100-1617WIDQCG	MD100-1617WIDQCG	MD120-1617WIDQCG
洗涤容量	8kg	9kg	10kg	10kg	12kg
烘干容量	／	7kg	／	7kg	8kg
外形尺寸 (长*宽*高)	470*595*850mm	560*595*850mm	560*595*850mm	560*595*850mm	600*595*850mm
安装尺寸 (长*宽*高)	540*595*850mm	630*595*850mm	630*595*850mm	630*595*850mm	670*595*850mm
额定电源	220V~ / 50Hz	220V~ / 50Hz	220V~ / 50Hz	220V~ / 50Hz	220V~ / 50Hz
加热功率	1650W	1650W	1650W	1650W	1650W
烘干功率	／	1200W	／	1200W	1200W
额定功率	1800W	1800W	1800W	1800W	1850W
使用水压	0.02MPa-1MPa	0.02MPa-1MPa	0.02MPa-1MPa	0.02MPa-1MPa	0.02MPa-1MPa
整机净重	64Kg	72Kg	74Kg	75Kg	76Kg
排水方式	上排水	上排水	上排水	上排水	上排水
洗涤噪音	48dBA	48dBA	48dBA	48dBA	48dBA
脱水噪音	69dBA	69dBA	69dBA	69dBA	69dBA

能效参数

整机型号	能效等级	耗电量 (千瓦时/工作周期)	用水量 (升/工作周期)	洗净比	洗涤容量
MG80-1617WIDQC	1级	0.742	56	1.05	8.0 Kg
MD90-1617WIDQCG	1级	0.759	63	1.05	9.0 Kg
MG100-1617WIDQCG	1级	0.900	70	1.05	10.0 Kg
MD100-1617WIDQCG	1级	0.900	70	1.05	10.0 Kg
MD120-1617WIDQCG	1级	0.900	84	1.05	12.0 Kg

注:上述性能参数为"节能"程序参数:温度调节至60度,转速调节至1200转,其它参数为系统默认,不调节。

配网介绍

简介

物联网家电内置高性能Wi-Fi模块，配合智能手机和无线路由器，可使用APP软件实现对物联网家电的远程和局域网控制。

系统配置

第一步、将手机连接入家庭WIFI网络

第二步、下载和安装美居APP

扫描右图二维码,下载和安装美居APP软件(如果使用微信扫一扫,需要点击右上角扩展项,选择"在浏览器中打开"或"在Safari中打开"下载并安装)。

第三步、注册登录

用户注册并登录后,可以进入美的家庭添加新家电。



下载安装美居APP



1.注册美居App

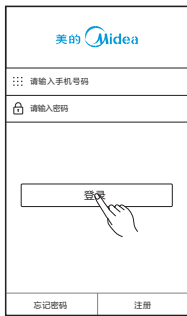

2.登录美居App



3.进入我的家



4.进入我的家庭

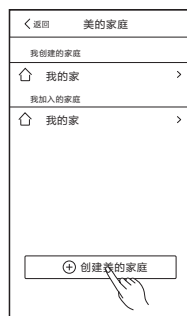

5.创建美的家庭

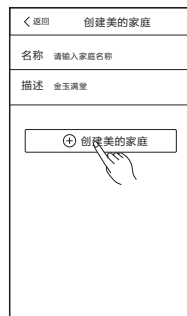

6.输入家庭名称

第四步、洗衣机配置网络

a.打开洗衣机电源

b1.按住洗衣机【功能】键不放，直到洗衣机显示屏显示02或03（中途会有数字变化，大概5秒左右）

适用机型：MG80-1617WIDQC /MG100-1617WIDQCG/MD90-1617WIDQCG

b2.点击页面设置图标(如图1)，使机器处于待配网模式(图2)

适用机型：MD100-1617WIDQCG/MD120-1617WIDQCG

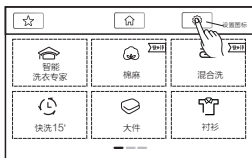

点击设置

图1



点击WiFi图标处于待配网模式

图2

c:若断网或误操作使洗衣机无法显示02或03,请先拔掉洗衣机电源插头,再重新开机进行配网操作

第五步、手机连接洗衣机

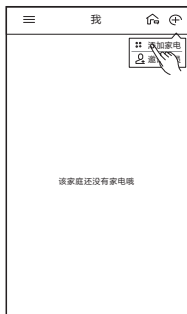

1.添加新家电



2.选择家庭网络

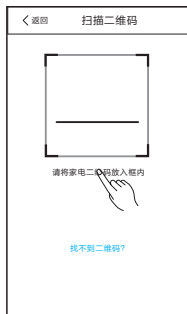

3.扫描机身二维码

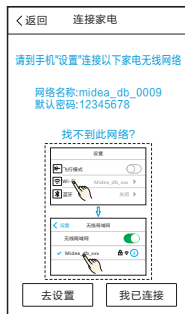

4.连接家电无线网络
(iOS系统需手动步骤,安卓系统可直接跳过进行下一步)

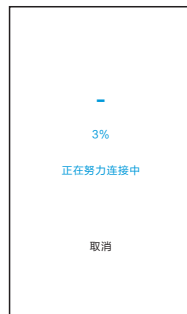

5.连接网络



6.添加成功

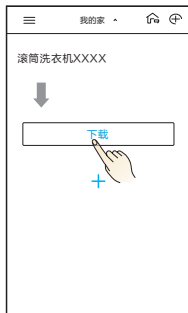

7. 返回主界面点击“下载插件”

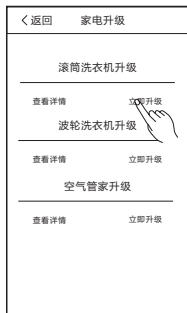

8. 选择对应机型升级软件

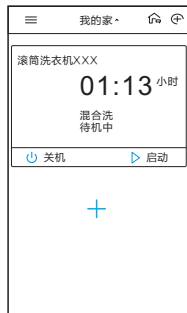

9. 下载完成返回主页面

注意:1. 洗衣机显示02、03表示正在连接,显示01表示连接成功。

(适用机型: MG80-1617WIDQC /MG100-1617WIDQCG/MD90-1617WIDQCG)

2. 洗衣机显示屏WIFI图标常亮表示手机配网成功。

(适用机型: MD100-1617WIDQCG/MD120-1617WIDQCG)

温馨提示:

1. 为了避免金属屏蔽效应影响通信, 建议WIFI洗衣机与金属、其它家电保持50mm以上的距离。
2. 在手机移动网络下使用智能软件进行家电控制操作会产生通信流量。
3. 手机固件版本保持最新,手机剩余足够的存储空间。
4. 若家庭网络密码更改, 请重新按照配网介绍进行连接。
5. 若洗衣机已经配网成功, APP显示“设备未开机”状态, 请点击APP操作页面上的“开关”, 启动洗衣机。
6. 本设备包含型号核准代码为: CMIIT ID:2014DP6087的无线电发射模块。
7. 物联网操作部分中操作界面因机型不同或软件升级略有差异, 请以实际界面为准。

售后服务

- 本产品三包按照国家三包规定执行。
- 免费服务范围：一般家庭使用的滚筒洗衣机，用户凭发票及包修凭证享有整机免费包修三年的服务。非家庭使用的洗衣机（如：洗衣房、洗浴中心、学校、部队、医院、公寓、酒店、招待所、企业等团体使用或营利用途），用户凭发票及包修凭证享有整机免费包修三个月，主要零部件（如：电机、电脑板、排水泵（阀）、滤波器、温控器、排水阀、电磁阀、水位传感器、门开关、门锁、加热管）免费包修1年的服务。
- 对下列情况我们实行有偿服务：用户因使用、维护、保管不当而造成损坏的；因异常电压、火灾等外部原因损坏的；自行或非承担三包修理者拆动造成损坏的；超过“三包”有效期的；涂改发票或无购机发票和包修凭证的；包修凭证的产品型号和制造编码与所修理产品不符或涂改的；等外品销售的洗衣机（以正规销售渠道的发票为准）除不洗涤、不脱水或漏电故障外，不予包修；因不可抗力造成损坏的。
- 如需相关咨询和服务，请拨打美的客户服务热线：400-8899-315，我们将竭诚为您服务。

包修卡

型号：

机器编号：

用户姓名		地址			
购机商店		发票号	更换零部件	购买日期	客户确认
检修日期	检修记录			维修人员	

洗衣机执行标准：GB/T4288 GB4706.1 GB12021.4
GB17625.1 GB4343.1 GB19606 GB4706.24

TEL 400-8899-315

生产者：合肥美的洗衣机有限公司
生产者地址：合肥市高新区玉兰大道88号
网址：www.midea.com
版本号：V1.0
物料编码：16138100002303

合格证

检验员 合格

检验日期 见条形码