

# VACCUM CLEANER INSTRUCTION

---

## 美的吸尘器 使用说明书

---

C3-L143C

C3-L148B



# 目录

**产品组装图解/01**

**其它附件说明/02**

配件使用/02

**首次操作/03**

产品使用/03

**维护保养/04**

尘杯清洁/04

尘杯维护保养/04

**异常处理/05**

**装箱清单/05**

**中国RoHS/06**

**产品参数/06**

产品技术参数/06

产品电路图/06

**安全说明/07**

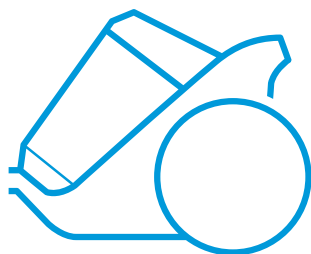

# 首次组装附件

请按照下图指示，完整产品组装

## 1 软管与吸尘器连接

将软管接头对准吸尘器进风口插入。  
如果要拆卸软管，请按住接头卡扣拔出即可。

## 2 金属伸缩管与地刷连接

金属伸缩管接口对准地刷接头插入，  
请相反用力加以转动以连接牢固。

## 3 软管与金属伸缩管连接

将软管接头对准金属伸缩管接口  
插入，请相反用力加以转动以连  
接牢固。

## 4 拉出电源线

当看到电源线红色标记时，请不要  
再向外拉电源线。

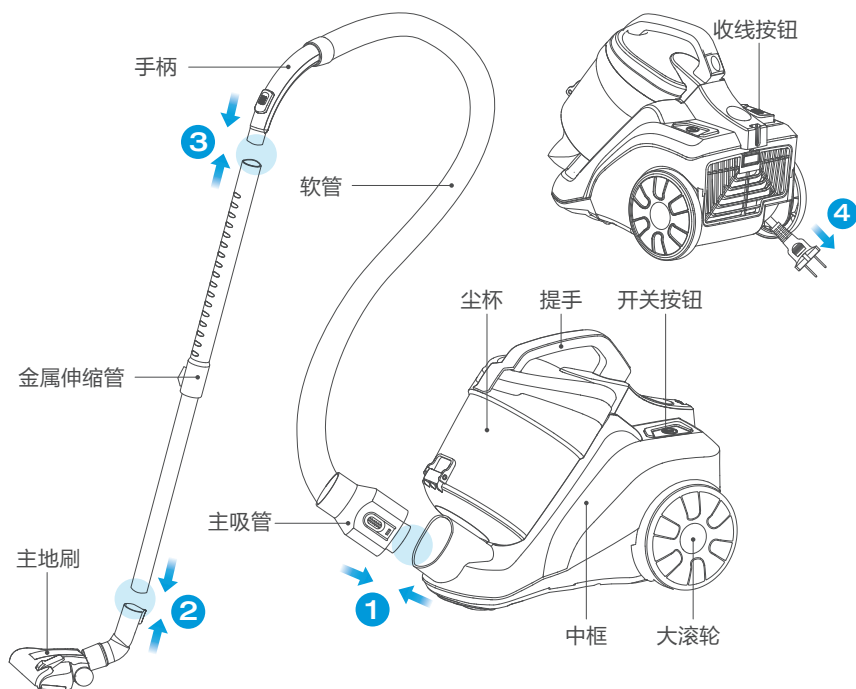

# 其它附件说明

## 配件使用

### 地刷

地刷踏板踏下，伸出刷毛时可进行地板吸尘；地刷踏板再次踏下，缩进刷毛时可进行地毯吸尘。

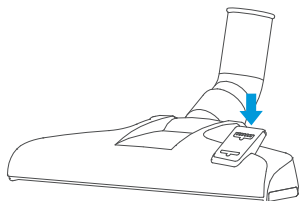

### 扁吸

扁吸适合吸除窗缝、家具缝、角落、天花板等小缝隙处的灰尘或短毛布艺家具处的灰尘。

### 小圆刷和小方刷

小圆刷和小方刷适合清除床面、布艺沙发、台面等家具表面的灰尘。

### 挂架

挂架套装在金属管上、用于附件，扁吸、小圆刷和小方刷的放置。

### 提示：

对于脏的地毯和地板，使用大吸力；对于窗帘、桌布等物品时，使用小吸力。

# 首次操作

## 产品使用

### 1 拉出电源线连接电源

当看到电源线红色标记时，  
请不要再向外拉电源线。

### 2 按下开关按钮控制

吸尘器的启动与停止。

### 3 按下收线按钮

电源线自动卷回机身内。

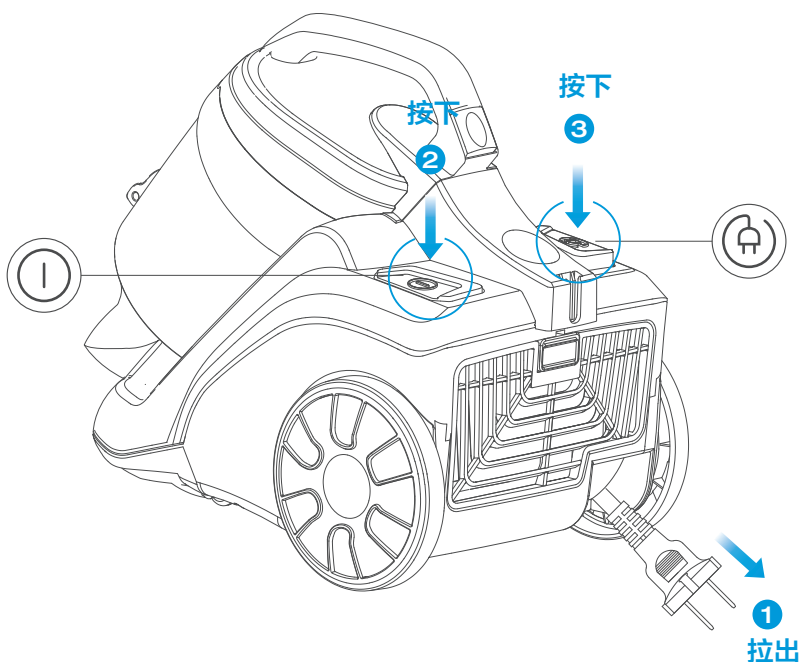

注意

请**缓慢收线**，避免电源线或电源插头在收线过程中打伤人体或家具。

# 维护保养

## 尘杯清洁

### 1 卸下尘杯

按下尘杯释放键，轻轻提拉尘杯提手，取出尘杯。

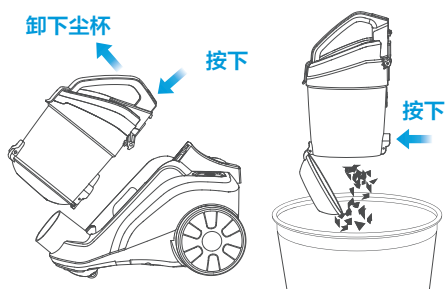

### 2 倾倒垃圾

轻按下盖释放按钮，倾倒垃圾。

## 尘杯维护保养

### 1 打开尘杯

向上轻提上盖释放按钮即可打开尘杯盖。

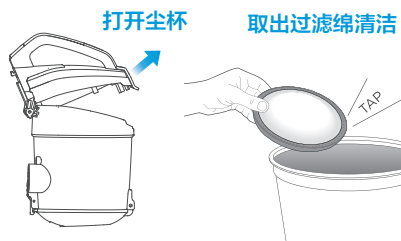

### 2 取出过滤绵清洁

打开尘杯后提出过滤绵并清洁即可。

### 3 过滤芯拆卸，过滤芯清洗

向上提出滤芯并拆下滤芯下盖，将过滤芯、过滤芯下盖放在水龙头下冲洗。

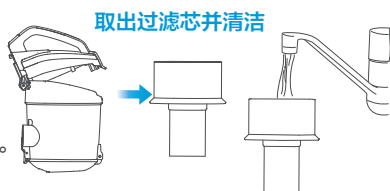

注意

各过滤部件清洗后必须**干燥**后才可装回使用，建议阳光下**晒24小时**确保**彻底干燥**后再使用；必须确保各部件**安装到位**，否则会引起产品故障；**不可将水渗入**吸尘器电器元件内，否则可能会引起产品故障。

## 异常处理

本品在使用时如发现异常，请先查阅下表。

### 吸尘器完全不工作

| 可能原因        | 处理方法          |
|-------------|---------------|
| 电源插头未在插座上插牢 | 重新插入插头        |
| 电源插座没有电     | 检查断路器         |
| 吸尘器开关没有打开   | 按下机器的电源开关     |
| 电机热保护器动作    | 拔掉插头，等待热保护器恢复 |

### 吸力减弱

| 可能原因       | 处理方法   |
|------------|--------|
| 主地刷或附件吸头堵塞 | 清理堵塞物  |
| 尘桶中的灰尘过满   | 及时清理垃圾 |
| 过滤棉灰尘过多    | 清洗过滤棉  |

其它无法处理的故障，请联系当地售后服务网点或拨打全国服务热线：400 8899 315

## 装箱清单

| 序号 | 部件    | 数量 |
|----|-------|----|
| 1  | 主机    | 1  |
| 2  | 金属伸缩管 | 1  |
| 3  | 软管    | 1  |
| 4  | 地刷    | 1  |
| 5  | 扁吸    | 1  |
| 6  | 小方刷   | 1  |
| 7  | 小圆刷   | 1  |
| 8  | 挂架    | 1  |
| 9  | 说明书   | 1  |

以上产品附件配置请以最终实物为准，如有更改，与本说明书有不符之处，恕不另行通知。

# 中国RoHS

| 零部件名称 | 中国RoHS管控物质或元素 |        |        |              |             |               | 零部件名称 | 中国RoHS管控物质或元素 |        |        |              |             |               |
|-------|---------------|--------|--------|--------------|-------------|---------------|-------|---------------|--------|--------|--------------|-------------|---------------|
|       | 铅 (Pb)        | 汞 (Hg) | 镉 (Cd) | 六价铬 (Cr(VI)) | 多溴联苯 (PBBs) | 多溴二苯醚 (PBDEs) |       | 铅 (Pb)        | 汞 (Hg) | 镉 (Cd) | 六价铬 (Cr(VI)) | 多溴联苯 (PBBs) | 多溴二苯醚 (PBDEs) |
| 电子电路  | ×             | ○      | ○      | ○            | ○           | ○             | 附件组件  | ○             | ○      | ○      | ○            | ○           | ○             |
| 开关    | ○             | ○      | ○      | ○            | ○           | ○             | 出风板组件 | ○             | ○      | ○      | ○            | ○           | ○             |
| 电源线   | ×             | ○      | ○      | ○            | ○           | ○             | 尘杯组件  | ○             | ○      | ○      | ○            | ○           | ○             |
| 电机组件  | ○             | ○      | ○      | ○            | ○           | ○             | 中框组件  | ○             | ○      | ○      | ○            | ○           | ○             |
| 电机罩组件 | ○             | ○      | ○      | ○            | ○           | ○             | 机体组件  | ○             | ○      | ○      | ○            | ○           | ○             |
| 金属伸缩管 | ○             | ○      | ○      | ○            | ○           | ○             | 过滤组件  | ○             | ○      | ○      | ○            | ○           | ○             |
| 软管组件  | ○             | ○      | ○      | ○            | ○           | ○             |       |               |        |        |              |             |               |

## 备注:

- 1.本表格依据SJ/T 11364的规定编制。
- 2.○: 表示该有害物质在该部件所有均质材料中的含量均在GB/T 26572规定的限量要求以下。
- 3.×: 表示该有害物质至少在该部件的某一均质材料中的含量超出GB/T 26572规定的限量要求。
- 4.本表中的有×的所有部件均符合欧盟的RoHS指令, 即“欧洲议会和理事会关于在电子电气设备中限制使用某些有害物质的第2011/65/EU号指令”及其修正案。

## 产品参数

### 产品技术参数

| 型号       | 电压   | 频率   | 额定功率  | 最大功率  |
|----------|------|------|-------|-------|
| C3-L143C | 220V | 50Hz | 1100W | 1200W |
| C3-L148B | 220V | 50Hz | 1100W | 1200W |

### 产品电路图

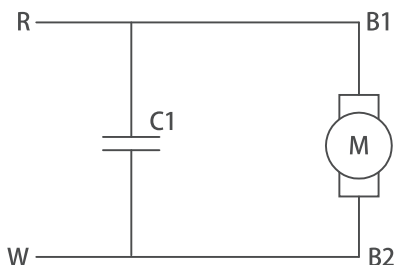



# 安全说明



1. 请勿将吸尘器接近热源，辐射或者燃烧的烟头，严禁吸入下列物体，
  - A. 水及溶剂等一切液体。
  - B. 石灰、水泥灰等建筑粉尘及垃圾。
  - C. 发热物体，如未熄灭碳头、烟头。
  - D. 锐利碎片，如玻璃等。
  - E. 易燃易爆物品，如汽油或酒精制品。

---

2. 切勿让小孩玩弄、操作吸尘器，以免发生意外；

---

3. 您的吸尘器是一台电动器具：它必须按照正常使用条件进行使用，切莫让吸尘器在无人看管情况下独自运转；

---

4. 清洁、维修或暂时不用吸尘器时，必须切断电源；

---

5. 切断电源：不可拉电源线，应用手拿住插头塑料部位拔下插头；

---

6. 避免强拉或折叠软管，否则易软管变形或破损；

---

7. 检查确认供电电压必须与吸尘器使用电压一致；

---

8. 吸尘器的电源线，不要让它穿越锋利的物品，以免损坏电源线；

---

9. 切忌将吸尘器浸入水中，避免接近发热器具或暴晒，以免发生火灾；

---

10. 切勿拖拉电源线来移动本吸尘器；

---

11. 下列情形时，请不要使用吸尘器，并及时送至本公司指定的维修部检修
  - 发生跌落并出现明显损坏或运转不正常；
  - 电源线破损；

---

12. 避免在吸入口堵住的状态下长时间运行，以免电机损坏及吸尘器发热变形；

---

13. 搬运过程中不得按尘杯按钮，以防机器脱落轧伤。



# 保修须知

**整机保修期为两年**（自开具发票之日起计算）（保修范围仅限家庭使用）

1. 请妥善保管购机发票及保修凭证一同作为保修之用，发票一经涂改，保修即行失效
2. 在保修期内，凡属产品本身质量引起的故障，请顾客凭已填好的《产品保修证书》及购机发票在全国各地“特约维修网点”免费修理
3. 已过保修期限的顾客，如需邮购产品零配件，可联系本公司客户服务中心邮购，也可在当地网店购买
4. 特约维修网点有义务向顾客提供优质的服务，顾客如对其服务质量存异议，可直接向我客户服务中心投诉
5. 下述情况下，我公司不负责生产品‘三包’维修服务，但仍为您提供收费服务
  - 无三包凭证及有效发票
  - 未按说明书的要求操作机器所引起的故障
  - 因用户使用、保管、维护不当而造成的损坏
  - 非我公司特约服务人员安装或维修造成的损坏
  - 因不可抗力造成的损坏
  - 购机证明经涂改的产品

# 保 修 卡

## 保 修 卡

## 修理时需出具发票

|       |      |     |
|-------|------|-----|
| 用户姓名  | 电 话  | 邮 编 |
| 通讯地址  |      |     |
| 产品型号  | 编 号  |     |
| 购买商店  | 发票号码 |     |
| 维 修 点 | 购买时间 |     |

## 维 修 记 录

| 日 期 | 故障内容 | 处理内容 | 维修单位名称 | 电 话 | 维修员签名 |
|-----|------|------|--------|-----|-------|
|     |      |      |        |     |       |
|     |      |      |        |     |       |
|     |      |      |        |     |       |
|     |      |      |        |     |       |
|     |      |      |        |     |       |



注意

1. 此保修卡在购买本公司产品时立即填写。
2. 此保修卡请妥善保管，购买者不必将卡寄回本公司。
3. 维修时请携带此证及有效发票正本。

## 江苏美的清洁电器股份有限公司

 通讯地址: 苏州市相城经济开发区漕湖大道39号  
 邮政编码: 215000

 400-8899-315  24h 服务热线  免长途

 [www.midea.com](http://www.midea.com)

版本号: C3-L143C-10-06-R3.2

物料编码: 16175000001322