



小天鹅

电脑全自动洗衣机

使用说明书

TB55-8168H

TB55-V1068

TB73-V1068

TB55V20



微信服务二维码

使用产品前请仔细阅读本使用说明书，并请妥善保管

目录

安装说明

各部件名称	2
安装洗衣机	3

快速入门

快速入门	5
------------	---

安全警示

安全警示	6
------------	---

使用说明

洗涤注意事项.....	8
控制面板操作说明	9
个性化洗衣程序的设置	10
洗衣过程的操作	10
其它功能的说明	11

服务指南

清洁保养	12
故障的诊断	13
规格及技术参数	14
售后服务	14
包修卡.....	14

安装说明

各部件名称

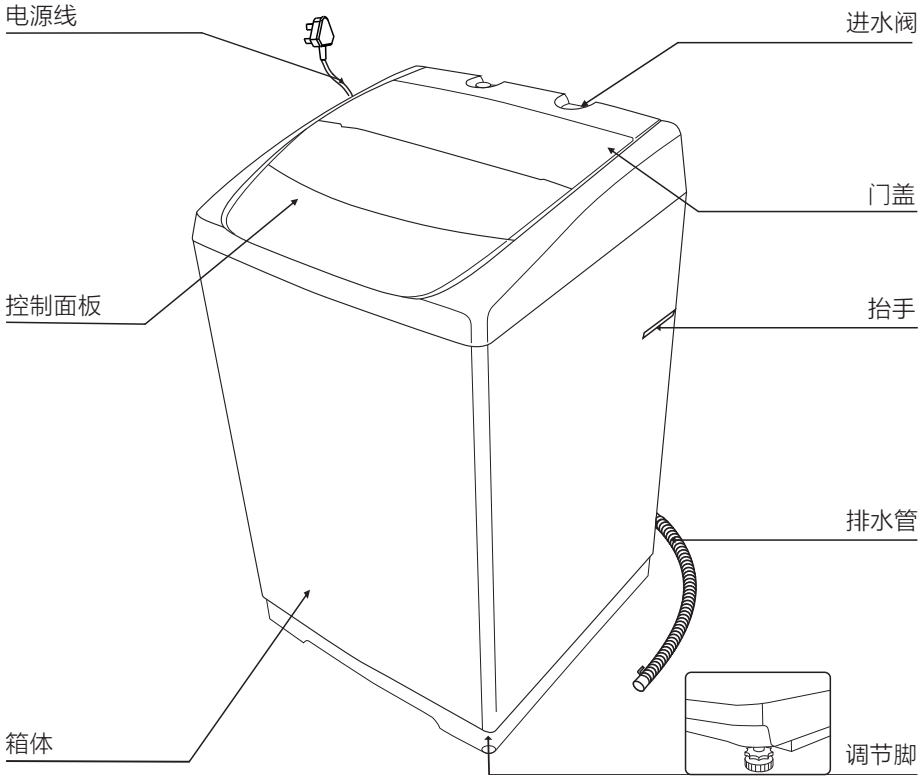

- 使用随器具附带的新软管组件，旧软管组件不能重复利用。
- 本说明书中的图形皆为示意图，所购产品外观请以实物为准。

附件



进水管组件

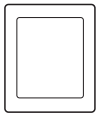

箱体底板

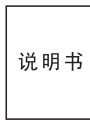

使用说明书



螺钉



卡簧



排水管组件

注：如排水管出厂时已经安装在机器上，则附件没有卡簧和排水管

安装洗衣机

拆除包装安装底板

- 拆除包装，打开洗衣机门盖，取出附件。
- 将洗衣机向后倾斜一定角度，把箱体底板插入洗衣机底座插槽内，推入到底。用随机所带的螺钉把箱体底板固定在箱体底座上。
- 严禁放在泡沫底垫上试机或洗涤。

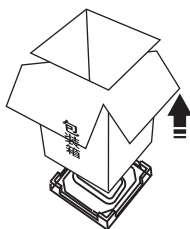

泡沫底垫

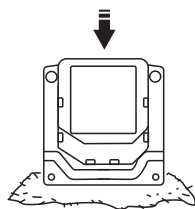

柔软的织物

洗衣机的放置

洗衣机安放地面必需坚实、平整。不平整会造成洗衣桶倾斜，出现撞击箱体现象。



坚实平整的地面



倾斜的地面



不平稳的地面



泡沫底垫

调节脚的调整

1. 松开锁紧旋钮。
2. 调整调节脚至合适位置。
3. 旋紧锁紧旋钮。

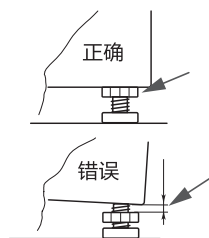
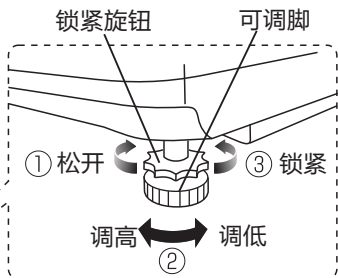
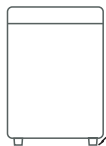

注意：调节底脚后必须锁紧旋钮。

排水管的放置

- 请正确放置排水管，保持其排水通畅，不要挤压排水管。

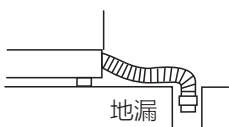

排水管的正确放置。

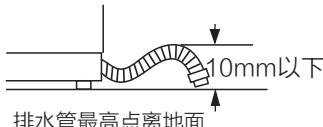

排水管最高点离地面不超过10mm。

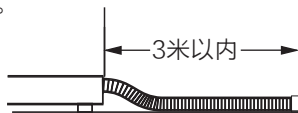

加长排水管，其长度不能超过3米。

排水管的换向

如排水管出水方向与地漏位置不一致，可通过改变排水管出水方向进行调整。换向时，请将洗衣机平放在柔软的织物上操作。不同底座结构的排水管换向操作见右图或参考门盖上的安装单页。

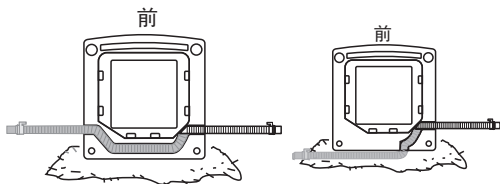

水龙头的选用

请选用合适的水龙头，水龙头前端长度应在16mm以上，其出口端面要平整，若不平整，请用锉刀锉平，以免漏水。

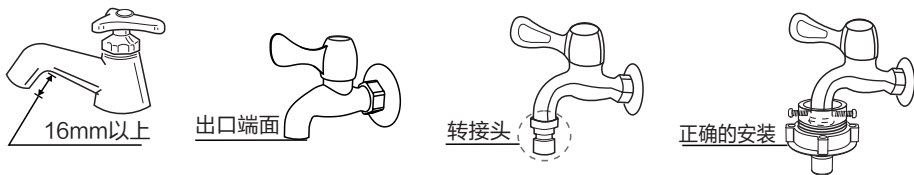

注：不要直接在洗衣机专用水龙头的转接头上安装连接座。如果用户已有洗衣机专用水龙头，为防止脱落漏水，请拧下转接头后，再按照下下图中正确的方式连接进水管与水龙头。

进水管与水龙头、洗衣机的连接

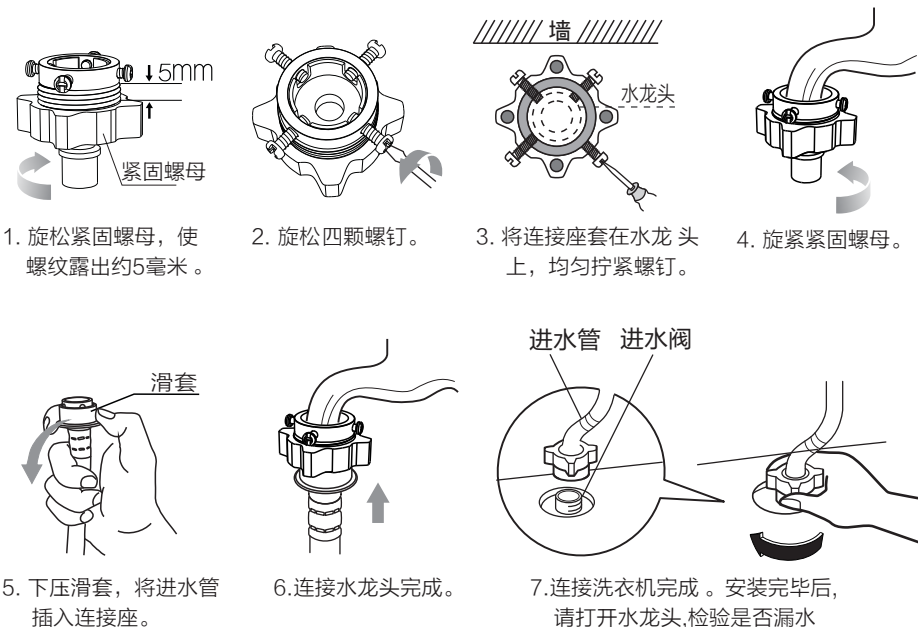

1. 旋松紧固螺母，使螺纹露出约5毫米。

2. 旋松四颗螺钉。

3. 将连接座套在水龙头上，均匀拧紧螺钉。

4. 旋紧紧固螺母。

5. 下压滑套，将进水管插入连接座。

6. 连接水龙头完成。

7. 连接洗衣机完成。安装完毕后，请打开水龙头，检验是否漏水

快速入门

- 在您使用本机器前，请确保机器已经按照安装说明正确安装好。
- 本机使用的环境温度为（0-40）℃。若在0℃以下的环境中使用，可能会损坏进水阀和排水系统。如果本机放置在0℃或以下的环境中，则必须先将其移至室温环境中静置24小时后方可使用。

一.洗衣准备

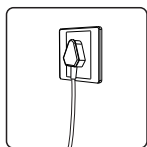

接通电源

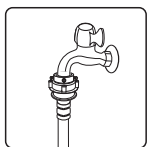

打开水龙头

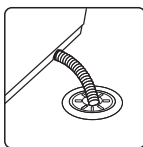

放下排水管



放入衣物

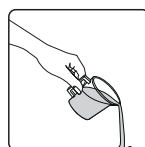

添加洗涤剂

二.开始洗衣

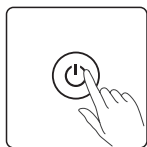

打开电源

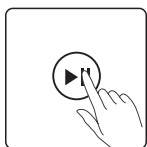

启动

- 用户打开电源后，按下启动/暂停键，标准程序即开始运行。
- 打开电源键后，时间超过10分钟不启动洗衣机，电源将自动切断。
- 使用中必须关上门盖，否则洗衣机无法正常工作。

三.洗衣结束

- 洗衣结束，蜂鸣器连续鸣叫6次，并自动切断电源。此时可打开门盖，取出衣物。

安全警示

使用过程中，请重点关注安全注意事项内容，并运用生活常识谨慎操作。对因使用不当造成的损失，本公司不承担相关责任。
对无视安全注意事项内容，错误操作可能导致的危害或损伤程度，用下列图标进行分类说明。

 **警告** 违反标识事项时有可能造成较严重的人身伤亡。

 **注意** 违反标识事项时有可能造成轻微的人身伤害或物品损害。

对要求遵守的事项，用下列图标进行分类说明。

	该图标提示必须执行的事项。		该图标提示有可能会触电。
	该图标提示禁止操作的事项。		该图标提示有可能会发生火灾。

警告

请勿自行修理、拆装洗衣机。



请勿让幼儿攀爬洗衣机，或探视工作中的内桶，以免发生意外。



请勿将手伸入转动着的脱水桶内，以免扭伤手臂。



请勿将干冰、汽油或其它易燃易爆物品存放在洗衣机内。

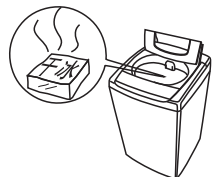

警告

请勿在洗衣机上放置燃着的蜡烛、蚊香等火源或电吹风等发热源。

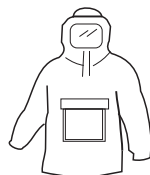
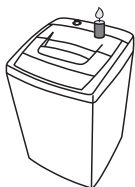

擦拭时，请勿用水直接冲洗本机。

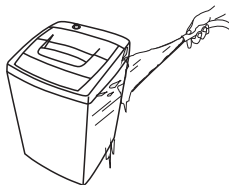

严禁在洗衣机上放坐小孩或堆置重物。



切勿在一次洗涤中同时加入氯漂白剂、氨水或酸性物质（例如醋）。



用温水洗涤时，水温请勿超过50℃。



请勿在沼气池附近或其它含有易燃易爆气体的环境中使用洗衣机。

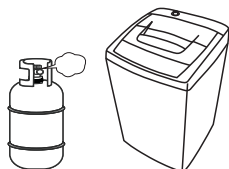

禁止洗涤沾有汽油、酒精等可燃性物质的衣物。



请勿在潮湿、雨淋的环境中使用，以免引起触电、起火等事故。



请勿用湿手插拔电源线插头，以防触电。

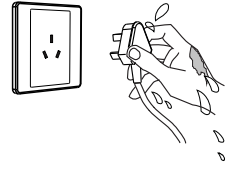

⚠ 注意

如果电源软线损坏，为了避免危险，必须由制造商、其维修部或类似部门的专业人员更换。

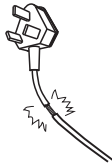

儿童或老弱人士只有在监护人的指导或帮助下方可使用本产品。



请使用220V，10A以上的有可靠接地的专用电源插座。

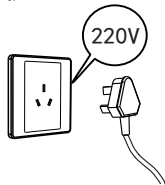

洗衣结束后，请拔出电源插头。拔出时勿拉扯电源线。

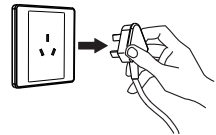

请定期清洁电源线插头，以防接触不良。



洗衣结束后，请务必关闭水龙头。

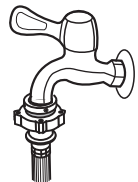

控制面板操作说明



启动/暂停 电源

- 电源键，打开电源和关闭电源。
- 启动/暂停键，具有启动与暂停的功能。连续按该键，本机即在启动和暂停间切换。



- 过程键,使用过程键选择浸洗、洗涤、漂洗、脱水等功能组合。



- 水量(位)键，选择洗涤水量。



- 按下启动 / 暂停键启动程序工作后，可同时按下童锁上方2键启动童锁功能，对已设定的程序进行锁定，可避免儿童误操作带来不必要的麻烦。

程序键:选择洗衣程序。对应程序指示灯为常亮或闪烁状态。

- 快洗/速洗程序：用于洗涤一般不太脏的衣物，用时较短。
- 浸洗/浸泡程序：用于需要先进行衣物浸泡再洗涤的情况。
- 顽渍/强洗/毛毯/大物程序：适合洗涤较大或较厚重的衣物。
- 轻柔/柔洗程序：用于洗涤需轻柔洗涤的精细衣物。
- 家纺程序：适合洗涤床单、毛巾被等大件家纺类织物。
- 童装程序：适于洗涤儿童衣物。

X程序 ■ X程序

X程序 ■ X程序

X程序 ■ X程序

X程序 ■ X程序

- (桶)自洁/洁桶程序：用户可定期运行该程序清洁洗衣桶，如过有WIFI功能的机器用户在洗衣60次后，机器会提醒用户运行一次桶自洁程序，进行清洁洗衣桶。第61次开机默为桶自洁程序，如不运行桶自洁程序，机器会连续报警提醒5次。如用户5次均不运行洁桶程序，则计数清零，到60次会再次提醒。运行桶自洁程序时，不能在桶内放置衣物及其它洗涤物。



注：程序名称
请以实际机器
操作面板为准。

- 风干：最后一次脱水完成后，脱水桶低速转动，可有效降低衣物含水率，缩短衣物晾晒时间。
- 标准：洗净能力强,适应性广,可适用于春、秋、冬季的使用。
- 迷你洗/夏日洗/精洗：适用单薄夏季衣物。
- 桶干燥：特别为清洁干燥桶而编的程序。
- 精洗:适合洗涤真丝等纤细衣物,节拍柔和。

注：本图仅以程序，功能较为复杂系列为例介绍，如与你购买的图案不符，请以实物为准，如控制面板进行更新，恕不另行通知”

个性化洗衣程序的设置

用户可根据实际需要，选择洗衣程序，并对水量参数进行设置，选择洗涤、漂洗、脱水功能组合。



1. 打开电源



2. 选择程序



3. 选择水量



4. 选择洗、漂、脱水功能组合



5. 启动

洗衣过程的操作

用户可根据需要，自由设置洗、漂、脱的单独过程或过程的组合。具体操作如下：

一键脱水



1. 打开电源



2. 按下脱水键



3. 启动

单独洗涤



1. 打开电源



2. 持续按过程键，直到只有洗涤灯亮



3. 启动

注：其它过程组合类上。

童锁功能

启动后，同时按洗涤和漂洗键启动童锁功能，如需解锁，可再次同时按下这两个键即可。具体设定如下：



1. 打开电源



2. 启动



3. 同时按此二键3秒

- 洗衣机运转过程中，如门盖被打开，蜂鸣器会连续鸣叫，提示用户关上门盖。
- 如果门盖打开20秒以上，则认为有安全隐患，就强制排掉桶内的水，蜂鸣器蜂鸣，有数码管的机器数码窗显示“CL”。
- “CL”报警出现后，请关闭电源5秒后重开（其它键不起作用）。

其它功能的说明

洗涤注意事项



请查看衣物标签，确认是否适合洗衣机洗涤。

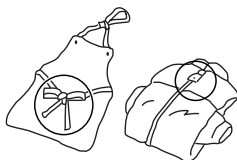

将长带打结，纽扣扣好，拉链拉上。



洗衣时务必将硬币、钥匙等硬物取出。



表面易起球衣物和长绒毛物，请翻转后再洗涤。

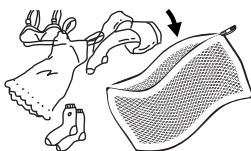

丝袜、文胸等小件衣物，请放入网袋中洗涤。

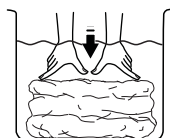

不易吸水的衣物请用手压入水中。

洗衣粉洗涤剂的使用

洗衣粉的使用

请将洗衣粉放置在洗衣粉盒中（预约洗时必须放置其中），也可直接投放在洗衣机电桶中。请根据衣物量的多少和脏污程度投放适量的洗衣粉，过多不仅浪费，而且对清洗十分不利。

蓬松剂的使用

将衣物蓬松剂由蓬松剂注入口慢慢倒入（如注入口位置不适时，可将脱水桶顺时针旋转以改变蓬松剂注入口的位置），不可将洗衣粉、漂白剂、浆料等由此倒入。

爱心提示：

洗衣粉、各洗涤剂的详细使用方法与使用量，请参考各品牌的使用说明。

能效测试程序的说明

- 全载： 1.按电源键 2.按程序键 5 秒后，标准程序灯闪亮 3.按启动/暂停键
半载： 1.按电源键 2.按程序键 5 秒后，标准程序灯闪亮 3.按水量(位)键
4.按启动/暂停键

服务指南

清洁保养

洗衣机的清洁

洗衣结束后，请拔下电源线插头，关闭自来水龙头，用干燥的软布擦拭洗衣机。若箱体脏污，请使用中性洗涤剂，不可用汽油、酒精等挥发性物品擦拭。

过滤网的清理

如有进水不畅或不进水，请拧下进水管接头并清理过滤网。建议每月清理一次。

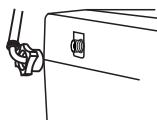

拧下进水管

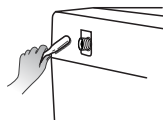

清理过滤网

过滤网袋的清洗

请定期取下过滤网袋，清洗其中的绒毛。具体操作方法如下：

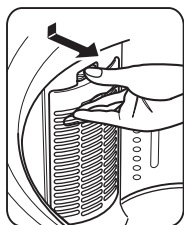

按下舌簧，向外拉出过滤网盒。

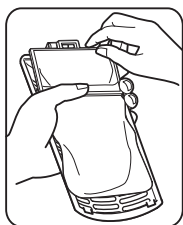

从过滤网盒内取出过滤网袋。

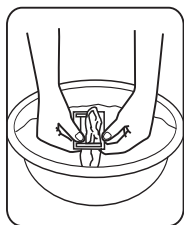

将过滤网袋反向拉出并清洗干净。

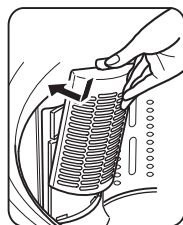

将装好过滤网袋的过滤网盒归位。

注:图案仅做示意,以实际为准

异常显示及处理

显示	原因	处理方法
第一排灯闪	进水超时	1. 打开水龙头 2. 水压太低，设法加大进水量
第二排灯闪	门盖没关好	关上洗衣机门盖
第三排灯闪	洗涤物偏在一边	把洗涤物均匀地放置在桶的四周
第四排灯闪	排水超时	将排水管放下或设法清理堵塞物
其它	异常	1. 关闭电源5秒后重开 2. 报修

故障的诊断

洗衣机出现异常无法运行时，请进行下列检查并处理修正。

故障现象	检查事项
不进水	<ul style="list-style-type: none">- 是否停电或保险丝烧断。- 是否停水或水压太低。- 是否已将进水管接妥，且将水龙头打开。- 进水阀上的过滤网是否被污物堵塞。- 进水阀线圈是否损坏。（进水阀通电后有轻微电磁声，属正常现象）- 按下电源开关后，是否未按下[启动/暂停]键。
无洗涤	<ul style="list-style-type: none">- 是否停电或电源保险丝烧断。- 是否电源电压太低。- 进水量是否达到所需水位。（没达到设定水位，洗衣机不会工作）
排水异常	<ul style="list-style-type: none">- 是否已将排水管放下。- 排水管末端是否浸在水中或被密封在下水道中。- 排水阀座内橡皮密封圈是否被污物堵塞。- 排水管是否高于地面15厘米以上。- 延长排水管是否长于3米或直径过细。
脱水异常	<ul style="list-style-type: none">- 门盖是否关上。- 衣物是否挤在桶体一边或衣物放置过量。- 洗衣机是否放置不稳或倾斜放置（地面不平整）。- 电动机皮带是否过松。

非故障说明

状态	原因
初次使用时排水管有水流出。	这是工厂性能测试时的残余水。
洗涤过程中补水。	洗涤过程中一旦水位下降，就会自动补水。
搬动洗衣机，机内有水声。	全自动洗衣机平衡结构中平衡液的声音。
脱水后，衣物没有完全甩干。	厚重的衣物会有脱水不均匀现象产生。
在脱水过程中，突然出现脱水终止，并出现进水、漂洗等洗衣现象。	洗涤物偏向一侧，安全开关启动，进行补水，搅拌运行，偏向消除后再脱水。



规格及技术参数

通用参数

额定电源	220V~/50Hz	洗涤噪声	56dB (A)(声功率级)
使用水压	0.03-1MPa	脱水噪声	66dB (A)(声功率级)

特殊参数

规格有可能变更，恕不另行通知。

整机型号	额定功率	额定容量	外形尺寸	整机重量	能效等级
TB55-8168H	340W	5.5kg	515X525X900	29kg	3级
TB55-V1068	340W	5.5kg	515X525X900	29kg	3级
TB55V20	340W	5.5kg	515X525X920	29kg	3级
TB73-V1068	400W	7.3kg	550X564X910	32kg	2级

售后服务

- 本产品三包按照国家三包规定执行。
- 免费服务范围：一般家庭使用的全自动洗衣机，用户凭发票及包修凭证享有整机免费包修三年的服务。非家庭使用的洗衣机（如：洗衣房、洗浴中心、学校、部队、医院、公寓、酒店、招待所、企业等团体使用或营利用途），用户凭发票及包修凭证享有整机免费包修三个月，主要零部件（如：电机、电脑板、牵引器、离合器、电容器、电磁铁、电源开关、水位开关、臭氧发生器、气泡发生器、紫外线杀菌器、进水阀、排水泵、联动开关、线束）免费包修一年的服务。
- 对下列情况我们实行有偿服务：用户因使用、维护、保管不当而造成损坏的；因异常电压、火灾等外部原因损坏的；自行或非承担三包修理者拆动造成损坏的；超过“三包”有效期的；涂改发票或无购机发票和包修凭证的；包修凭证的产品型号和制造编码与所修理产品不符或涂改的；等外品销售的洗衣机（以正规销售渠道的发票为准）除不洗涤、不脱水或漏电故障外，不予包修；因不可抗力造成损坏的。
- 如需相关咨询和服务，请拨打小天鹅客户服务热线：4008-228-228，我们将竭诚为您服务。

包修卡

型号：

机器编号：

用户姓名		地址		
购机商店		发票号	购买日期	
检修日期	检修记录	更换零部件	维修人员	客户确认

执行标准：GB12021.4 GB17625.1 GB4343.1 GB4706.24 GB/T 4288 GB4706.1 GB19606

TEL 4008-228-228

生产者：无锡小天鹅股份有限公司
生产者地址：无锡市国家高新技术开发区长江南路18号
网址：www.littleswan.com
版本号：V1.0
物料编号：**1613800000917**

合格证

检 验 员 合格

检验日期 见条形码