



小天鹅

# 滚筒洗衣机 滚筒洗衣干衣机

使用说明书

TG70-1211DXS	TG80-1422WIDG
TG80-1411DXS	TG90-1422WIDG
TG90-1411DXS	TG100-1422WDG
TD80-1411DXS	TG120-1422WDG
TG70-14311DXS	TG120-1422WDXG
TG70-1411WDXS	TG100-1422WDXG
TG90-14122DXG	TD80-Mute60WDX
TG70-14122DXS	TD80-Mute160WDX
TD100-1422WDG	



微信服务二维码

使用前请仔细阅读本说明书，并妥善保管

---

# 目录

## 安装说明

洗衣机简图 .....	2
安装洗衣机 .....	3

## 快速入门

快速入门 .....	6
------------	---

## 安全警示

安全警示 .....	7
------------	---

## 使用说明

洗涤注意事项 .....	10
控制面板介绍 .....	11
程序/功能介绍 .....	12
智能配网介绍 .....	16
洗涤剂盒介绍.....	17

## 服务指南

清洁保养 .....	18
故障现象及处理方法 .....	20
规格及技术参数 .....	21
售后服务 .....	22
包修卡 .....	22

# 安装说明

## 洗衣机简图

### 部件名称

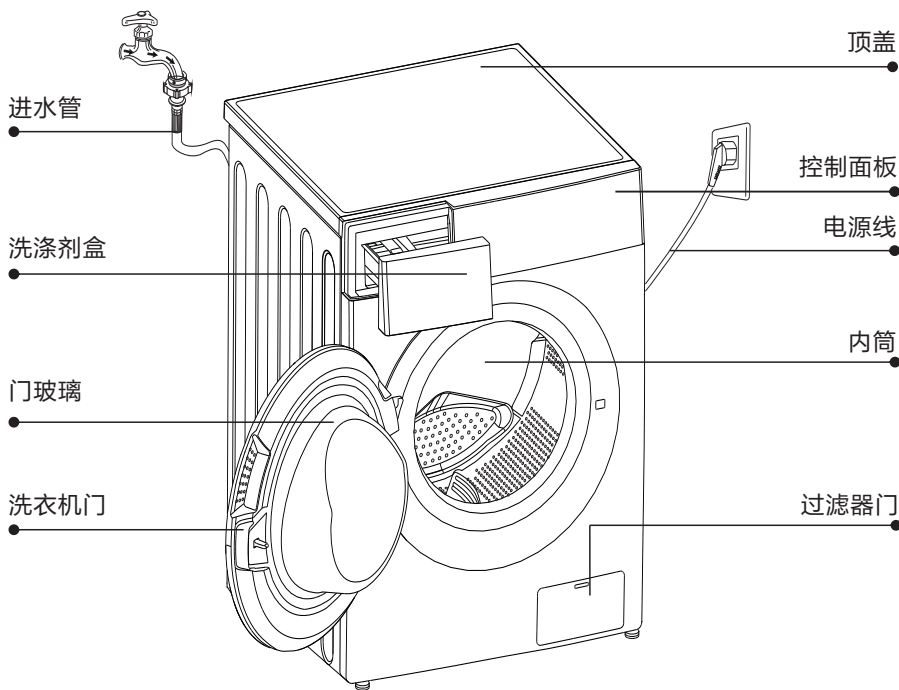

注:本图片仅为示意图,由于产品改进及系列化扩展,您所得到的产品外观,颜色及功能部件可能与此图片不一致,请以实际产品为准。

### 附件



运输螺栓孔塞

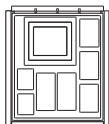

隔音板

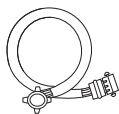

进水管组件

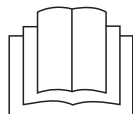

使用说明书

注:安装时请使用随洗衣机附带的新进水管组件,旧进水管组件不能重复利用

# 安装洗衣机

## 一.选择场所

在安装洗衣机之前，选择有下列特点的场所：

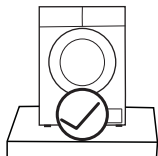

坚实平整的地面

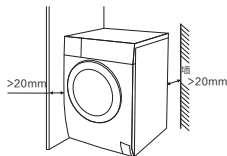

安装空间

注意:必须保证洗衣机距离安装墙面有一定距离,不要压住电源线。

## 二.拆除包装，调平底脚

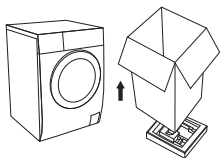

1.拆除包装箱、泡沫

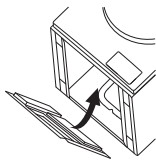

2.安装隔音板

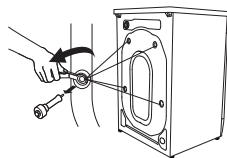

3.拆除运输螺栓（4颗）

注:1.该机器的包装材料可能对儿童有危害性。请妥善处理，以免让儿童轻易接触。

2.在使用洗衣机之前，必须拆除本机背面运输螺栓，拆除后需用运输螺栓孔塞堵住孔口。

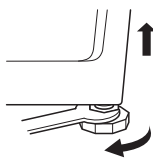
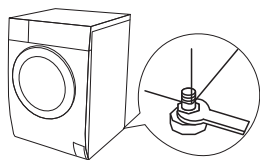

4.调节底脚

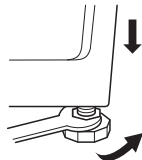

注:调平洗衣机可以减少噪音和震动，请务必在使用前将洗衣机调平。

## 三.连接进水管

### 1.水龙头的选用

请选用合适的水龙头，水龙头的出口端面要平整，以免漏水。

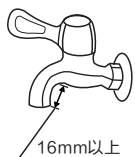

注：不要直接在洗衣机专用水龙头的转接头上安装连接座。如果用户已有洗衣机专用水龙头，为防止脱落漏水，请拧下转接头后，再按照下列图示方法连接进水管和水龙头。

### 2.进水管与水龙头的连接

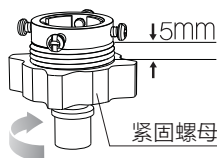

旋松紧固螺母，使螺纹露出约5毫米

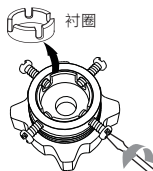

旋松四颗螺钉，将连接座套在水龙头上，均匀拧紧螺钉

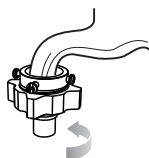

旋紧紧固螺母



下压滑套，将进水管插入连接座

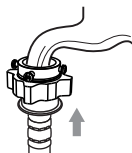

连接完成

### 3.进水管与洗衣机的连接

- 将进水管的另一端旋紧在洗衣机进水阀接头。
- 旋紧紧固螺帽。

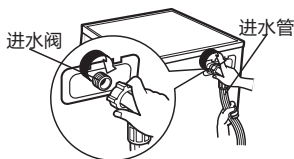

注：1.安装完毕后，打开水龙头，检查是否漏水。

2.安装时避免进水管折弯，扭曲，拉扯。

## 四.放置排水管

### 放置排水管

请您先判断自己的机器是上排水还是下排水后再按照要求放置排水管(可以查看规格及技术参数表中排水方式判断)

#### 上排水放置方式

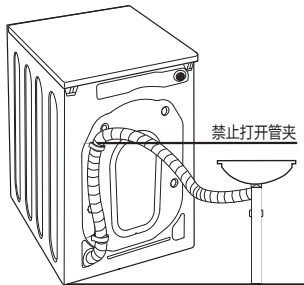

a.连接在水槽下方分支

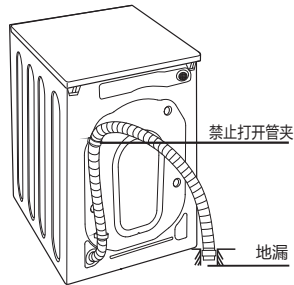

b.连接在地漏

#### 下排水放置方式

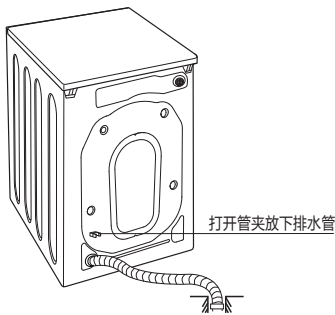

插入地漏

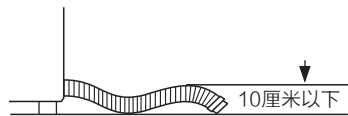

如有弯曲的放置高度

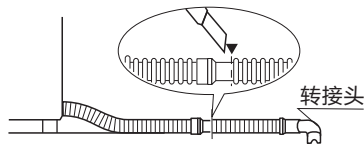

切除示意

注意:1.如果排水管太长,不要强行将其塞入洗衣机中,可以切除多余长度,并将转接头取下,安装在切口处

2.如果排水管长度不够,需要延长排水管,请联系客户服务中心订购

# 快速入门

- 注意:1.本机使用环境为(0-40)℃,若在0℃以下环境中使用,可能会损坏进水阀和排水系统。如果本机存放在0℃或以下的环境中,使用时则必须将其移动至室温环境中,确保进水管、排水管等部件没有结冰后方可使用。
- 2.在您使用本机器前,请确保机器已经按照安装说明正确安装好。
- 3.首次使用,建议您在没有衣物的情况下完成一次“筒自洁”或其他高温程序洗涤。

## 一.洗衣准备

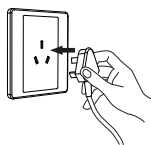

1.插入电源  
插头



2.打开水龙头

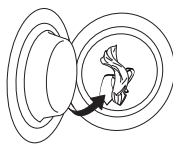

3.放入衣物

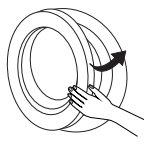

4.关闭机门

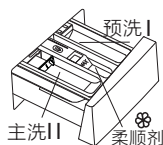

5.放入洗涤剂  
(主洗II)

注意:只有机器带预洗功能,选择了预洗功能后,才需要向预洗洗涤剂盒中加入洗涤剂。

## 二.开始洗衣



打开电源

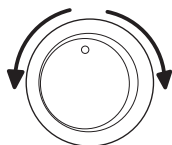

选择程序

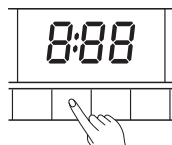

设置参数/功能



启动

注意:如果选择默认参数,无需操作“设置参数/功能”步骤

## 三.洗衣结束

当洗衣结束后,洗衣机会有声音提示;带显示屏的机器显示屏黑屏或显示“End”字样。此时可打开机门取出衣物,然后关闭水龙头,切断电源。

注意:若使用的是带开关的插座,请直接按下开关关闭电源。

# 安全警示





使用过程中，请重点关注安全注意事项内容，并运用生活常识谨慎操作。对因使用不当造成的损失，本公司不承担相关责任。

错误操作可能导致的危害或损伤程度，用下列图标进行分类说明。

 **警告** 违反标识事项时有可能造成较严重的人身伤亡。

 **注意** 违反标识事项时有可能造成轻微的人身伤害或物品损害。

对要求遵守的事项，用下列图标进行分类说明。

	该图标提示必须执行的事项。		该图标提示有可能会触电。
	该图标提示禁止操作的事项。		该图标提示有可能会发生火灾。

## 警告事项

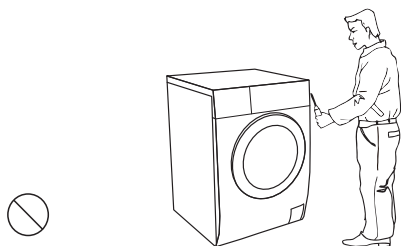

请勿自行修理、拆装洗衣机

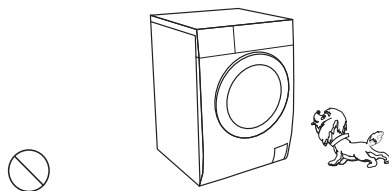

在洗衣过程中，隔热窗可能非常热，让儿童和宠物远离

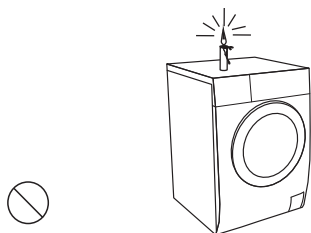

请勿在洗衣机上放燃着的蜡烛、蚊香或电吹风等发热源

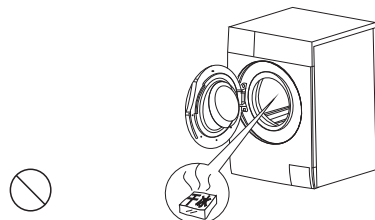

请勿将干冰、汽油或其它易燃易爆物品存放在洗衣机内



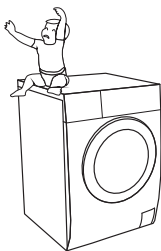

严禁在洗衣机上放坐小孩或堆置重物

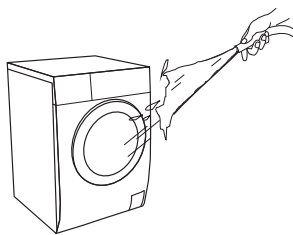

擦拭时，请勿用水直接冲洗

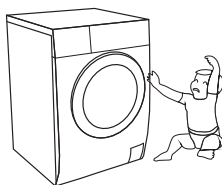

宠物和小孩可能爬入本机，每次使用之前，检查本机

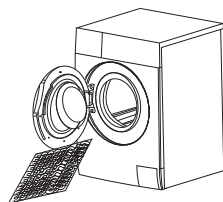

您的洗衣机仅为宜机洗织物设计，禁止洗涤地毯

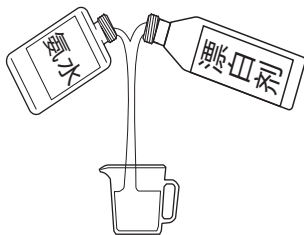

切勿在一次洗涤中同时加入氯漂白剂、氨水或酸性物质

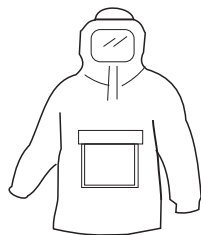

请勿洗涤雨衣、渔衣、冲锋衣等防水类衣物

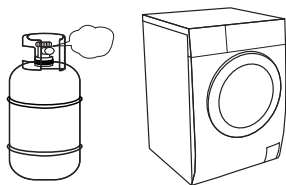

请勿在沼气池附近或含易燃易爆气体环境中使用洗衣机

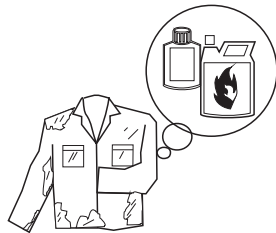

禁止洗涤沾有汽油、酒精等可燃性物质的衣物

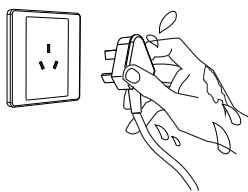

请勿用湿手插拔电源线插头，以防触电。



请勿在潮湿、雨淋环境中使用，避免触电、起火等事故

## 注意事项

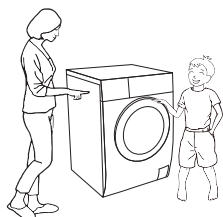

儿童或老弱人士只有在监护人指导或帮助下方可使用本产品

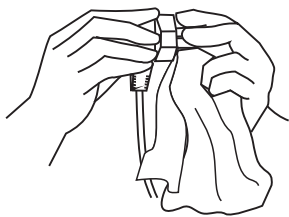

请定期清洁电源线插头，以防接触不良

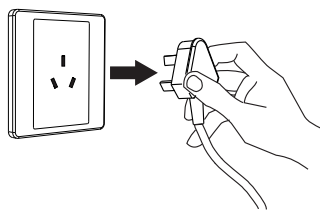

洗衣结束后，请拔出电源插头，拔出时勿拉扯电源线

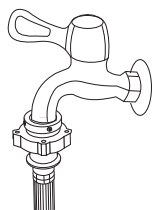

洗衣结束后，请务必关闭水龙头

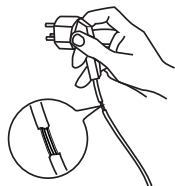

如果电源软线损坏，为了避免危险，必须专业人员更换

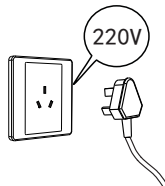

请使用220V，10A以上的有可靠接地的专用电源插座

# 使用说明

## 洗涤注意事项

- 洗涤前，请先查看衣物标签，洗涤剂的使用说明，合理使用适合机洗的无泡或低泡洗涤剂，正确计算洗涤剂用量将有更好的洗涤效果。

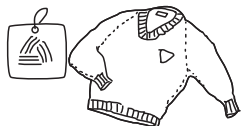

请查看衣物标签，确认是否适合洗衣机洗涤



洗衣时务必将硬币、钥匙等硬物取出



将长带打结，纽扣扣好，拉链拉上并翻转至内侧



易缠绕、易磨损及小件、袜子请放入网袋中洗涤



表面易起球衣物和长绒毛衣物，请翻转后再洗涤

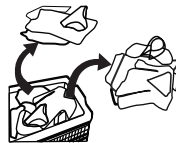

不同材质的衣物，易于褪色的衣物请分开洗涤

注意：

- 衣物较少时，由于偏心保护，洗衣机可能不进行甩干，可增加部分衣物均匀分布后进行甩干。
- 禁止洗涤沾有汽油、石油、苯、辛纳水、酒精等化学品的衣服。

## 洗涤负载确认

衣物类型	最大洗涤容量
不褪色棉织物	满载
涤纶/混纺/化纤织物	半载
羊毛织物	2.0kg

衣物类型	最大洗涤容量
真丝织物	2.0kg
羽绒织物	2.0kg
快洗	2.0kg

## 烘干注意事项

- 烘干前，请确认衣物的种类是否可以烘干，水龙头已打开且是冷水。
- 不同材质的衣物请分开烘干。
- 烘干少量或轻薄衣物时，烘干时间可能会比设定时间缩短。
- 烘干结束，取出衣物时请注意不要触及筒壁，以免烫伤。

# 控制面板介绍

本图仅以程序，功能较为复杂系列为例介绍，如与您购买的图案不符，请以实物为准。

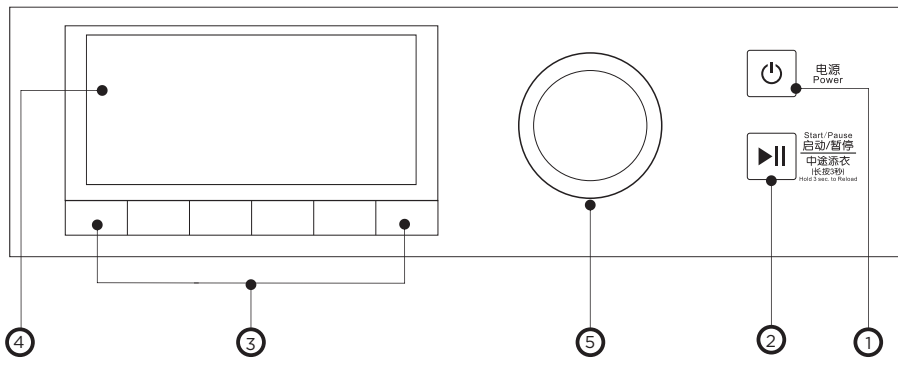

- ① 电源
- ② 启动/暂停
- ③ 功能选择区域
- ④ 显示屏区域
- ⑤ 程序选择区域



APPAREL CARE

本洗衣机羊毛洗程序已获得国际羊毛局(The Woolmark Company)授权。根据衣物标签上的洗护说明以及本洗衣机羊毛洗程序说明，可以对可机洗羊毛产品进行洗涤。

洗衣机授权编号:M14110,M14111,M14112,M1553,M1534,M1536,M1554,M1545

# 程序/功能介绍

①  电源  
对洗衣机进行开关,按下按键进入待机状态。

②  启动/暂停  
启动洗衣程序,如果洗衣机正在运行,按此键会暂停工作。



## 中途添衣功能

按下[启动/暂停]键3秒,启用中途添衣功能:

- 1.等待直到内桶停止旋转;
- 2.门锁解锁(门锁图标熄灭才是安全开门状态);
- 3.添加衣物后关好门,按下[启动/暂停]键。



按下[启动/暂停]键3秒开启中途添衣 添加衣物 启动

- 注意:1.洗衣机在运行时温度较高或水位高于筒口的状态下中途添衣功能不响应。  
2.在洗衣机内筒还在旋转时、内筒中有大量水以及内筒中水温较高时,都不是安全状态,不可强行开门。

③  功能选择区域



### 温度

可以根据需要进行水温选择:  
冷水/20/30/40/60/95(筒自洁专用)。



### 转速

调节洗衣机脱水时的转速,连续按该键,可显示相应的转速。



### 漂洗

根据需要调节漂洗的次数。



### 脱水

根据需要调节脱水的时间。



### 洗涤

根据需要调节洗涤的时间。



### 选择

设置所选功能的参数,诸如漂洗次数。



### 功能

连续按此键,可在“洗涤/漂洗/XX”等功能之间切换。



### 水位功能

本功能可以调节洗涤,漂洗水位



水位

同时按下带有水位字样组合键调节水位

注意:有单独[水位]功能键的直接按水位键进行设置



### 童锁功能

本功能可以有效防止儿童乱按或不小心的错误操作。具体设定如下：



打开电源

启动

同时按下带有童锁“”图标的组合键3秒开启童锁

注意：设定“童锁功能”后，按任何键（除电源开关键外）都不能对洗衣机进行操作。如果想要操作洗衣机，请先将“童锁功能”解除后再进行(在童锁功能启用状态下，同时按下童锁组合键3秒以上，可以解除“童锁功能” )。



### 烘干

特有的烘干功能，只有含有烘干符号“”的程序才可以选择此功能。

烘干预估时间

棉织物(kg)	~2kg	2~4kg	4~6kg	6~8kg
预估时间(Min)	120'	200'	250'	300'

注:1. 上述时间为棉织物烘干容量、最高脱水转速、国标测试环境条件下的烘干参考时间;

2. 由于衣物质地差异以及周围环境影响,实际烘干时间与上表时间会有差异。



### 预约功能

预约程序启动后，显示预约时间，预约时间到达后，显示洗涤剩余时间。



打开电源

选择程序

同时按下带有预约字样或“”图标的组合键3秒设置预约

启动

注意：有单独[预约]功能键的直接按预约键进行设置。



### 筒灯功能

方便夜间取放衣物

电源键开启状态下,筒灯自动启动,程序选择后,按下[启动/暂停]键运行,筒灯自动熄灭。如需在洗衣过程中开启筒灯,请按如下步骤操作:



同时按下带有筒灯组合键3秒开启筒灯

注意：机型不同，筒灯组合键也会不同。

## 其他特色功能

### ★ 断电记忆功能

当洗衣机在洗涤过程中出现停电情况，在来电后，按[电源]键后洗衣机将继续运行至结束。在断电期间，请勿强行打开机门(型号命中带"W"字母的机器来电后机器直接继续运行之结束)。

### ★ 夜间洗功能

选用该功能后，按键音消失，程序转停和脱水转速将被限制以降低洗涤声音，以便更好地保证家人夜间的休息。

### ★ 轻松熨功能

主要是针对需要洗衣后有平整度的衣物进行设计的功能。选择此功能，洗衣机将对衣物减少脱水率，让衣物在晾干后更平整。

### ★ 自动投放功能

部分机型设有自动投放洗涤剂 and 柔顺剂功能，具体请参照洗涤剂盒说明页。

#### ④



#### 显示屏

显示洗衣机运行状态。



喷淋



童锁



门锁



筒灯



WIFI

家庭无线网络



剩余时间



预约



烘干



☼ 弱烘干  
☼ 标准烘干  
☼ 强烘干



水位

1档  
2档  
3档  
4档

注意：不同机型水位显示方式不同,请以实际产品为准。



进度显示

▭ 预洗  
☼ 洗涤  
☼ 漂洗  
☼ 脱水



时间/转速显示

h:30 程序运行时间  
2h 预约时间  
1000 转速  
E 30 洗衣机故障 (详情参见维护保养)  
End 洗衣结束

注意：部分机型有单独转速显示,请以实际产品为准。

⑤



## 程序选择区域

名称	介绍
棉麻	洗涤日常耐洗衣物。
混合洗	洗涤日常耐洗且不会褪色衣物。
羊毛	洗涤标记有“可机器洗涤”的羊毛织物。
羽绒服	专门用来洗涤羽绒服。
大件(洗)	洗涤厚重的衣物,例如:外套,毛巾等。
节能	在节能的状态下进行洗涤。
单脱水	单独的脱水程序。脱水之前,肥皂水或漂洗水先排出。
漂洗+脱水	单独的漂洗+脱水程序。
童装	洗涤儿童类的衣物,使用该程序,使衣物更洁净。
筒自洁	采用95℃高温清洗内,外筒,使洗衣更健康。
户外服(运动服)	洗涤刚户外运动后的衣物。
衬衫	有效保护您的衬衫,避免脱水过多产生褶皱。
空气洗	利用加热后的高温 and 空气循环,抑菌消毒。
内衣	增加漂洗次数,充分洗掉衣物上的残余洗涤剂。
化纤	选择该程序洗涤比较精细的衣物。
浸泡洗	在洗衣前先将衣物浸泡一段时间,然后再进行洗涤。
婴儿服	洗涤婴儿类的衣物,使衣物更洁净。
智能洗	根据衣物重量智能调节洗涤时间,更有效的节能,省时洗涤。
快洗15'	适合洗少量不太脏的衣服。
速洗30'	适合洗少量不太脏的衣服。
速洗45'	适合洗少量不太脏的衣服。
洗烘60'	简短的洗涤烘干程序。
活性酶	发挥洗衣粉的活性酶作用,采用60℃主洗加预洗功能,适用于较难洗净的衣物。
智能强洗	默认洗涤时40℃,适用较脏的衣物,根据衣物量精细区分,智能调整洗涤时间。
智能柔洗	默认洗涤时30℃,适用不太脏的衣物,根据衣物量精细区分,智能调整洗涤时间。
单烘干	单独烘干衣物,洗衣机将自动称重来决定烘干您衣物的时间,建议只放入棉麻类衣物,以免对衣物造成损坏。 注意:带☼程序可选择“烘干”功能,只针对烘干机型。 连续按“烘干”键,可在“强烘干/标准烘干/弱烘干”之间进行功能切换。 ☼ 强烘干:需要立刻可以穿的衣物,可选择此功能。 ☼ 标准烘干:正常的烘干程序。 ☼ 弱烘干:只需稍微烘干一下,之后进行晾干的衣物。

注意:请根据具体机型选择使用对应程序。



## 智能配网介绍

型号名中带有"W"字母的洗衣机设有WIFI智能控制功能，可以通过手机下载智能APP实现远程操控。



关闭2G,3G,4G移动网络后,将手机连接入家庭WIFI网络下载并安装智能APP软件(仅首次配网时需要关闭移动网络)。扫描图示二维码或进入:<http://manual.littleswan.com/>网站,按照操作指引进行。

注意:

- 手机固件保持最新版本,手机剩余足够的存储空间。
- 若家庭网络密码更改,请重新进行配网连接。
- 若洗衣机已经配网成功,APP显示“设备未开机”状态,请点击APP操作页面上的“开关”,启动洗衣机。
- 本软件包含型号核准代码为: CMIIT ID:2014DP6087的无线电发射模块。

# 洗涤剂盒介绍

请用户根据需要将洗涤剂和柔顺剂由对应注入口倒入。

- I 预洗洗涤剂注入口
- II 主洗洗涤剂注入口
- ☼ 柔顺剂注入口

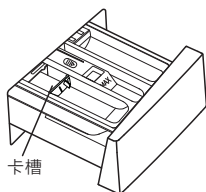

添加洗涤剂

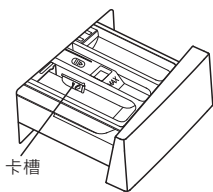

添加洗衣粉

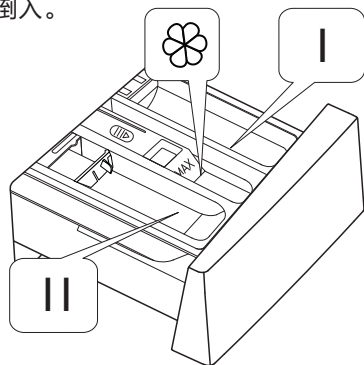

- 注意: 1. 洗衣粉、各洗涤剂的详细使用方法与使用量, 请参考各品牌的使用说明。  
2. 对于结块及粘稠的洗涤剂或添加剂, 在倒入洗涤剂盒之前, 建议用少量水稀释。  
3. 洗涤剂、柔顺剂需要按照指示投放, 柔顺剂最高液面不要超过分配器盒的MAX标识。  
4. 选择预洗功能时, 请将洗涤剂同时放入预洗洗涤剂盒和主洗洗涤剂盒。

## 自动投放洗涤剂盒

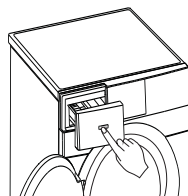

1. 按[ OPEN ]键弹出抽屉盒

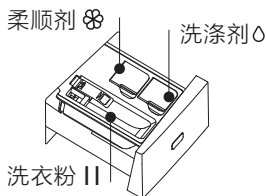

2. 将洗衣粉或洗涤剂、柔顺剂从各自对应口倒入

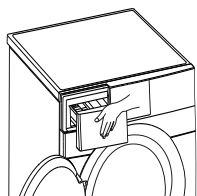

3. 用手推动抽屉面板关闭抽屉盒

- 注意: 1. 选用自动投放洗涤剂时, 不必再向投入口中添加洗衣粉。  
2. 洗衣粉不可以自动投放, 如需使用, 请每次洗涤之前手动添加。  
3. 洗涤剂及柔顺剂盒可以存储一定量的洗涤剂盒柔顺剂, 不必每次都添加。  
4. 柔顺剂用量智能投放, 无法自动选择; 洗涤剂投放量分三档。  
5. 洗衣机通电后, 柔顺剂和洗涤剂会自动检测, 如后方指示灯闪烁, 请手动添加柔顺剂或洗涤剂。  
6. 尽量避免反复开关洗涤剂盒抽屉, 减少洗涤剂损耗。

# 服务指南

## 清洁保养

注意:1.在您开始保养工作前,请务必拔下电源线插头或切断电源,关闭水龙头。

2.禁止使用具有挥发性质的清洗剂进行清洗洗衣机,诸如酒精,汽油等。

## 洗衣机外壳及内筒的清洁和保养

可用稀释过的中型非研磨类洗涤剂清洁洗衣机外壳和内筒。

注意:不能用尖利物品撞击洗衣机外壳,切勿使用钢丝绒清洁内筒。

## 清洗进水阀

如打开水龙头后不进水或进水不足,请清洗进水阀处的滤网。

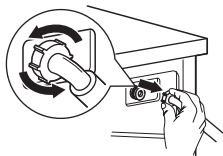

1.拧下洗衣机处进水管

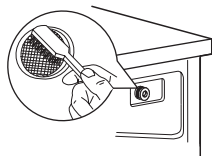

2.用毛刷清洗进水阀处过滤网

注:如果毛刷刷不干净,也可以拔出过滤网单独清洗;重新连接后,打开水龙头,检查确保不漏水。

## 清洗洗涤剂盒和凹槽

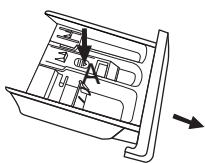

1.按下洗涤剂盒A处箭头处  
拉出抽屉

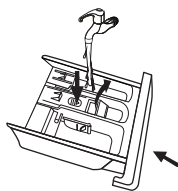

2.用水清洁所有凹槽

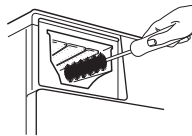

3.清洗洗涤剂盒内腔

## 结冰及防冻处理

本机使用环境为(0-40)℃,若在0℃以下环境中使用,可能会损坏进水阀和排水系统。如果本机存放在0℃或以下的环境中,使用时则必须将其移动至室温环境中,确保进水管,排水管等部件没有结冰后方可使用。

# 清洗过滤器

排水阀过滤器能过滤洗涤物中线绳和小杂物，定期清洁过滤器以确保洗衣机正常运转。

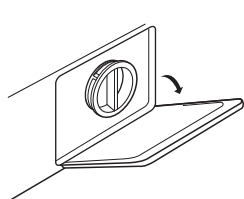

1. 拔掉电源插头，打开过滤器门

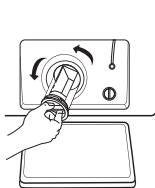

4. 向左旋转取下阀盖

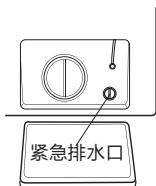

2. 向左或向右旋转90°  
拉出紧急排水管, 拔下紧急排水导管盖



5. 取出杂物

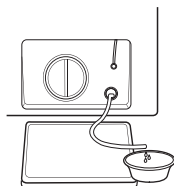

3. 待水流尽后, 将紧急排水管复位

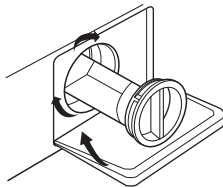

6. 排除杂物后复位

注: 1. 装回阀盖和紧急排水管时, 一定要安装到位, 阀盖筋需对准孔筋插入, 否则可能会出现漏水。

2. 部分机型无紧急排水口, 无需进行第2.3步操作, 直接旋转下阀盖使水流水盆中。

# 紧急开门

遇到停电等情况不能正常开门, 而又需要开门的情况下, 请拉下紧急开门拉绳, 开门后请把紧急开门拉绳复原。

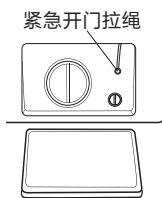

1. 打开过滤器门

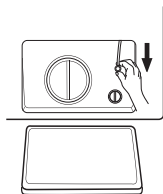

2. 拉下紧急开门拉绳

注: 1. 机器在正常洗涤中禁止使用紧急开关拉绳, 如紧急需使用时, 建议等水冷后再打开, 避免因筒内残留水过多, 高温状态流出可能造成烫伤危险。

2. 如果打开过滤器门无紧急拉绳, 请联系客服。

# 故障现象及处理方法

洗衣机如不能正常运行,且数码管指示出现异常或报警时,请进行下列检查并修正。  
机器出厂时需做性能测试,如筒内有部分残留水属正常现象。

故障症状	故障原因	解决方法
洗衣机无法启动	门未合上	检查机门是否关好 检查衣服是否被门压住
机门打不开	机器的安全保护设计正在工作	关闭电源,重新开机(等待机器安全后)
漏水	进水管或排水管连接不牢	检查并紧接水管 清理排水管
料盒中有残留洗涤剂	洗衣粉受潮、结块	清洁、擦干料盒
洗涤效果不佳	衣物太脏 洗涤剂量不足	选择一个合适程序 正确选择洗涤剂或专用机洗 低泡沫洗衣粉
指示灯或显示屏不亮	断电 电路板、线束故障	检查是否停电,以及电源插头是否正确使用
出现异常音振动大		检查运输螺栓是否已拆下 检查机器是否安装在坚固的水平面上

# 故障显示及处理方法

故障显示	故障原因	解决方法
E30	门未合上	检查机门是否关好 检查衣服是否被门压住
E10	进水超时	检查水压是否过低 检查进水管是否被扭曲 进水阀的过滤网是否被堵塞
E21	排水超时	检查排水管是否被堵塞
E12	洗衣机溢水	关机后重新开机启动
EXX	其它	用户再次尝试使用,如再次出现相同的错误显示,请向当地维修站报修

# 规格及技术参数

## 通用参数

额定电源	220V / 50Hz	能效等级	1级
额定电流	10A	洗涤噪音（声功率级）	≤ 52dB (A)
使用水压	0.02MPa-1MPa	脱水噪音（声功率级）	≤ 69dB (A)
排水方式	上排水/下排水(型号命中含“X”机型)		

## 特殊参数

整机型号	额定容量	烘干容量	外形尺寸	安装尺寸	整机重量
TG70-14311DXS	7.0Kg	/	595*490*850mm	595*560*850mm	60Kg
TG70-14122DXS	7.0Kg	/	595*490*850mm	595*560*850mm	60Kg
TG70-1211DXS	7.0Kg	/	595*490*850mm	595*560*850mm	60Kg
TG70-1411WDXS	7.0Kg	/	595*490*850mm	595*560*850mm	60Kg
TD80-1411DXS	8.0Kg	4.0Kg	595*560*850mm	595*630*850mm	75Kg
TG80-1411DXS	8.0Kg	/	595*560*850mm	595*630*850mm	69Kg
TG80-1422WIDG	8.0Kg	/	595*560*850mm	595*630*850mm	69Kg
TD80-Mute60WDX	8.0Kg	4.0Kg	595*560*850mm	595*630*850mm	75Kg
TD80-Mute160WDX	8.0Kg	4.0Kg	595*560*850mm	595*630*850mm	75Kg
TG90-1411DXS	9.0Kg	/	595*560*850mm	595*630*850mm	71Kg
TG90-14122DXG	9.0Kg	/	595*560*850mm	595*630*850mm	71Kg
TG90-1422WIDG	9.0Kg	/	595*560*850mm	595*630*850mm	71Kg
TG100-1422WDXG	10.0Kg	/	595*560*850mm	595*630*850mm	71Kg
TG100-1422WDG	10.0Kg	/	595*560*850mm	595*630*850mm	71Kg
TD100-1422WDG	10.0Kg	7.0Kg	595*560*850mm	595*630*850mm	71Kg
TG120-1422WDXG	12.0Kg	/	595*590*850mm	595*660*850mm	71Kg
TG120-1422WDG	12.0Kg	/	595*590*850mm	595*660*850mm	71Kg

### 备注:

性能参数为“节能(部分机型为棉麻)”程序参数:温度调节至60度, 转速调节至该机型最高转速, 其它参数为系统默认,不调节

# 售后服务

- 本产品三包按照国家三包规定执行。
- 免费服务范围：一般家庭使用的滚筒洗衣机，用户凭发票及包修凭证享有整机免费包修三年的服务。非家庭使用的洗衣机（如：洗衣房、洗浴中心、学校、部队、医院、公寓、酒店、招待所、企业等团体使用或营利用途），用户凭发票及包修凭证享有整机免费包修三个月，主要零部件（如：电机、电脑板、排水泵（阀）、滤波器、温控器、进水阀、水位传感器、门开关、门锁、加热管）免费包修1年的服务。
- 对下列情况我们实行有偿服务：用户因使用、维护、保管不当而造成损坏的；因异常电压、火灾等外部原因损坏的；自行或非承担三包修理者拆动造成损坏的；超过“三包”有效期的；涂改发票或无购机发票和包修凭证的；包修凭证的产品型号和制造编码与所修理产品不符或涂改的；等外品销售的洗衣机（以正规销售渠道的发票为准）除不洗涤、不脱水或漏电故障外，不予包修；因不可抗力造成损坏的。
- 如需相关咨询和服务，请拨打小天鹅客户服务热线：400-8228-228，我们将竭诚为您服务。

## 包修卡

型号：

机器编号：

用户姓名		地址			
购机商店		发票号		购买日期	
检修日期	检修记录	更换零部件	维修人员	客户确认	

执行标准：GB/T4288 GB4706.1 GB4706.24 GB4343.1 GB17625.1 Gb19606 GB12021.4

**TEL 400-8228-228**

生产者: 无锡小天鹅股份有限公司  
生产者地址: 无锡市国家高新技术开发区长江南路18号  
网址: [www.littleswan.com](http://www.littleswan.com)  
版本号: V3.0  
物料编码: 16138100002505

**合格证**

检验员 合格

检验日期 见条形码