

贴条码处

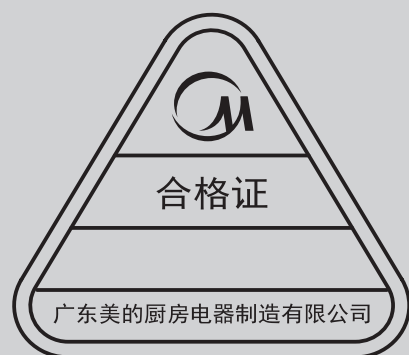

特别声明：本资料上所有内容均经过认真核对，如有任何印刷错漏或内容上的误解，本公司保留解释权。
另：产品若有技术改进，会编进新版说明书中，恕不另行通知；产品外观、颜色如有变动，以实物为准。

广东美的厨房电器制造有限公司
地址：广东省佛山市顺德区北滘镇永安路6号 | 邮编：528311
网址：www.midea.com

美的整体吊顶

美的 Midea

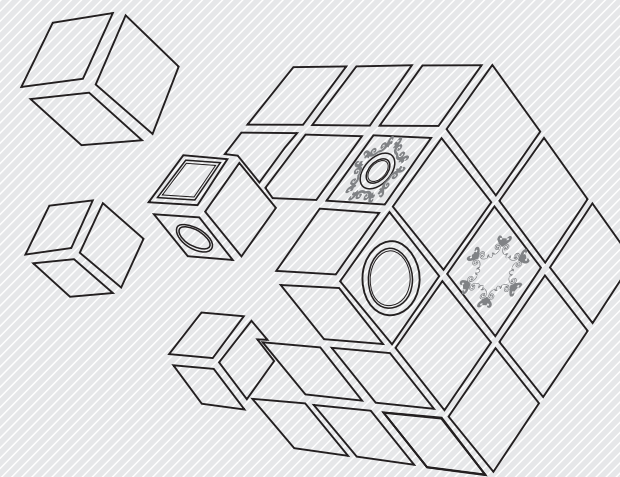

使用说明书

安装和使用前请仔细阅读本说明书，并妥善保管。

MIDEA.COM | 4008899315



产品安装服务卡(客户联)

服务单位名称(盖章):

系统对应档案编号:

顾客姓名	家庭地址		
联系电话1	联系电话2	产品名称	
购买日期	购买商场	产品型号	
机身编码	发票号	邮 编	

◆安装效果 好 一般 差 ◆使用原配附件 是 否
 ◆服务态度 好 一般 差 ◆是否试机安检 是 否
 ◆服务时效 24小时 48小时 ◆是否讲解安全使用常识 是 否
 ◆安装位置 浴室 厨房 阳台 其它: _____
 ◆是否收费 否 是 项目: ◆ _____ ◆ _____ ◆ _____
 金额合计: _____ 元

配件明细: _____

说明: 1. 本单所有项目不得空缺, 其中: 有带□的选择均由顾客填写(打√);
 2. 如使用安装单位的配件, 均由安装单位免费保修一年, 必须在收费项目中列出, 否则由此造成的损失美的厨房电器制造有限公司和安装单位不负任何责任;
 3. 必须按照使用说明书的要求进行安装检查, 并在产品使用前详细阅读使用说明书;

安装员签名: _____ 顾客签名: _____ 日期: _____ 年 _____ 月 _____ 日



产品安装服务卡(结算联)

服务单位名称(盖章):

系统对应档案编号:

顾客姓名	家庭地址		
联系电话1	联系电话2	产品名称	
购买日期	购买商场	产品型号	
机身编码	发票号	邮 编	

◆安装效果 好 一般 差 ◆使用原配附件 是 否
 ◆服务态度 好 一般 差 ◆是否试机安检 是 否
 ◆服务时效 24小时 48小时 ◆是否讲解安全使用常识 是 否
 ◆安装位置 浴室 厨房 阳台 其它: _____
 ◆是否收费 否 是 项目: ◆ _____ ◆ _____ ◆ _____
 金额合计: _____ 元

配件明细: _____

说明: 1. 本单所有项目不得空缺, 其中: 有带□的选择均由顾客填写(打√);
 2. 如使用安装单位的配件, 均由安装单位免费保修一年, 必须在收费项目中列出, 否则由此造成的损失美的厨房电器制造有限公司和安装单位不负任何责任;
 3. 必须按照使用说明书的要求进行安装检查, 并在产品使用前详细阅读使用说明书;

安装员签名: _____ 顾客签名: _____ 日期: _____ 年 _____ 月 _____ 日



目 录

目录	1
前言	2
主要技术参数	2
电气原理图	3
安装	4
使用	8
维护与保养	9
服务	10
装箱清单	11

前言

尊敬的用户

感谢您选择了美的室内加热器（以下简称产品）；您的选择会带给您愉快的生活体验。请在安装与使用之前仔细阅读说明书，以免带来危险或造成不必要的损失。

本公司保留在不做任何通知的情况下，对使用说明书做修改的权利。

主要技术参数

产品型号	规格(mm)	功率(W)	温度(°C)	净重(KG)
BG20A1/B1/C1/D1/E1/F1	300*1200*45	2000	320	8.0
BG20A/B/C/D/E/F	300*900*45	2000	320	7.0
BG13A/B/C/D/E/F	300*600*45	1305	340	5.0

输入电压: 220V/50 ~ 60Hz±10% 最大功耗: 2.0KW +5%/-10% 控制方式: 专用开关

产品规格

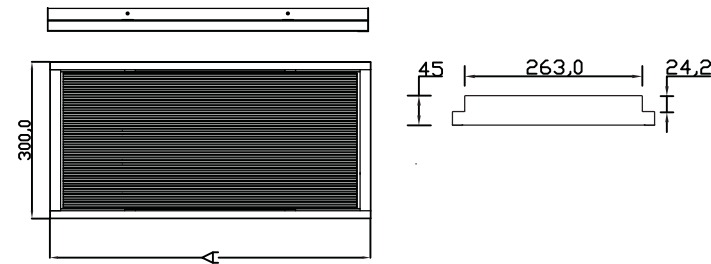

产品安装分解图

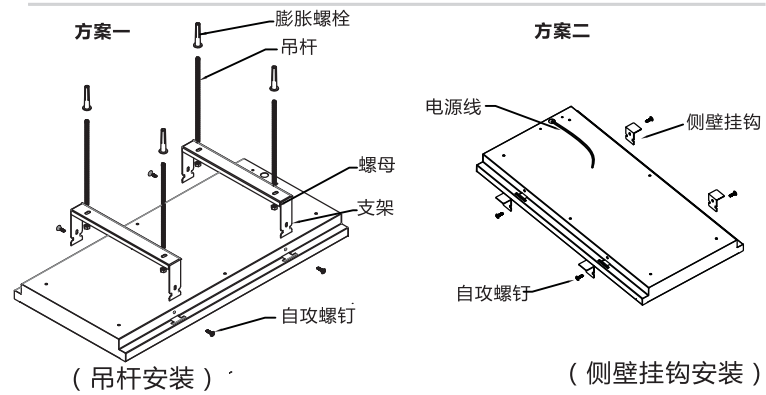

装箱清单

产品包装箱内有以下附件，开箱后请清点是否齐全，若不齐全，请与经销商联系。

代号	图样	名称及用途	数量
①		安装支架 (水泥顶、石膏顶、木顶)	2
②		侧壁挂钩 (集成吊顶铝扣天花)	4
③		自攻螺丝 (M4X50用于产品与墙面安装)	4
④		自攻螺丝 (M4X10用于产品与安装支架或侧壁挂钩安装)	4
⑤		专用开关 (SK-3KL)	1
⑥		使用说明书	1

▶ 服务

一、服务政策

- 1) 美的全系列产品售后服务实行联保;
- 2) 公司本部开设24小时服务热线400-8899-315, 随时接受顾客的咨询及监督、投诉;
- 3) 美的全系列产品全面实行国家“三包”政策。

二、产品服务承诺

- 1) 本产品为专供产品, 不包安装, 或者根据特殊说明进行安装(根据经销商说明)
- 2) 整机保修3年, 用户凭借购买凭证拨打400电话或联系当局售后网点进行维护。

三、以下任一情况, 消费者将无法享受免费保修

- 1) 非正常条件下保管不当, 暴露在潮湿、雨雪环境中, 存放在过高、过低温度或者类似条件中; 产品受到非正常使用, 如电源不符合要求, 未授权的改变、连接、修理; 误用、滥用、疏忽、改动, 不正确安装和使用。客户操作错误或超出技术指标要求的使用所造成的损坏。
- 2) 在使用过程中造成的人为损坏。
- 3) 不可抗拒的自然灾害, 如火灾等造成的损坏。

▶ 电器原理图

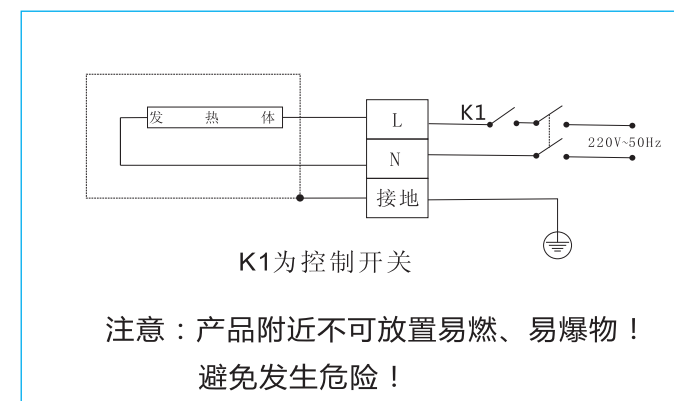

► 安 装

注意：产品安装后距地面高度不低于2.3m,产品背部距顶部距离不小于2cm.

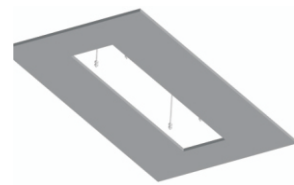

水泥顶、石膏板天花吊顶 安装方法

方案一

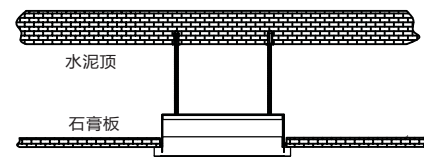

产品固定示意图

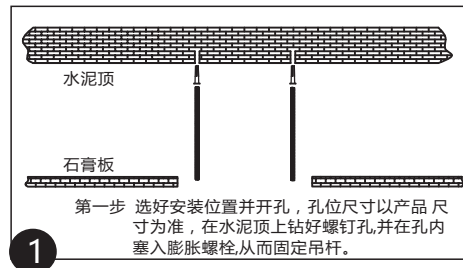

1

第一步 选好安装位置并开孔，孔位尺寸以产品尺寸为准，在水泥顶上钻好螺钉孔并在孔内塞入膨胀螺栓，从而固定吊杆。

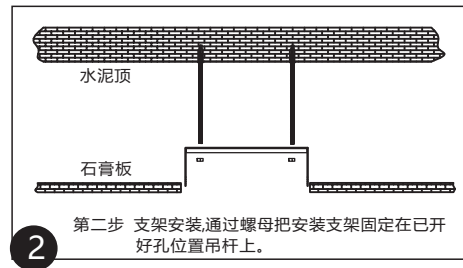

2

第二步 支架安装,通过螺母把安装支架固定在已开好孔位置吊杆上。

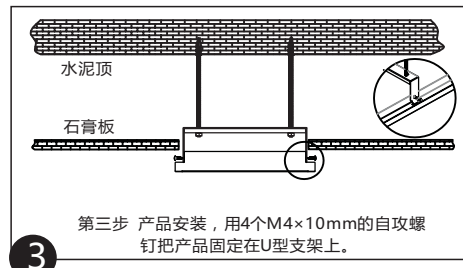

3

第三步 产品安装，用4个M4×10mm的自攻螺钉把产品固定在U型支架上。

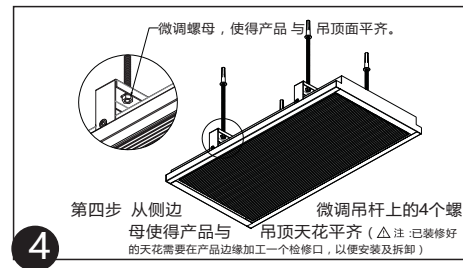

4

第四步 从侧面微调螺母，使得产品与吊顶面平齐。
微调吊杆上的4个螺母使得产品与吊顶天花平齐（△注：已装修好的天花需要在产品边缘加工一个检修口，以便安装及拆卸）

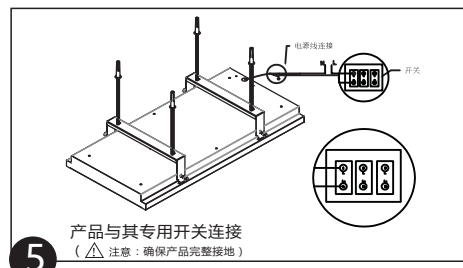

5

产品与其专用开关连接
（△注意：确保产品完整接地）

► 维护与保养

■ 清洁

- 清洁前，必须切断电源。
- 在产品充分冷却的情况下,取下面板及拆卸其他零部件。
- 切勿让清洁剂或液体玻璃清洗剂进入产品内部，避免产生安全隐患。
- 禁止使用有机溶剂清理产品表面。



如果电源线损坏，为避免危险，必须将产品送生产厂或指定的售后网点进行更换。

▶ 使用

本产品为家用室内加热器,主要用于室内取暖,请务必按照说明书正确吊装安装,并保证室内加热器处于水平状态。

○ 取暖

控制产品的相应按键开或关,即可控制产品的电源通断,标配三开开关的另外两个按键,可以根据实际需要,对室内的照明灯具、换气扇等电器进行控制。

注:使用时不要频繁地开通和关断各控制开关;长期不用应断开电源。



在使用过程中,如果电源软线损坏,为避免危险,必须由制造厂、指定的售后网点或类似的专职人员来更换。



如在使用中发现异常情况,应迅速断开电源,通知美的公司在当地的售后网点或拨打公司全国统一服务热线。



老人、小孩或行动不便人员应在家人照看或指导下使用本产品。



不要划伤或者损坏产品表面,特别是在工作状态下,避免因漏电或者高温造成人体伤害。



此产品工作时,表面温度可以达300°C以上,请确保远离可燃、易燃、易爆物品,以及因受热会发生化学反应变质或对环境造成伤害的物质。

方案二

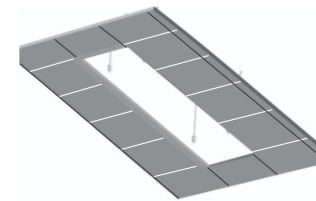

整体吊顶天花板 安装方法

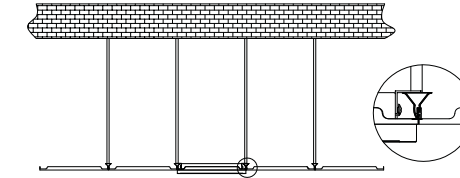

产品固定示意图

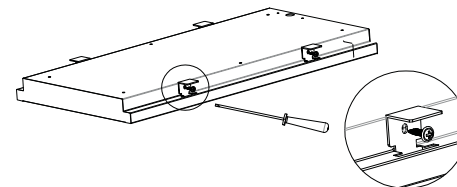

第一步 四个侧壁挂钩通过M4×10mm的自攻螺钉固定。(注:根据吊顶天花龙骨架尺寸上下调节侧壁挂钩位置,范围0~5mm,如出现滑牙,请更换M5×10mm自攻螺钉固定,或增加垫片)

1

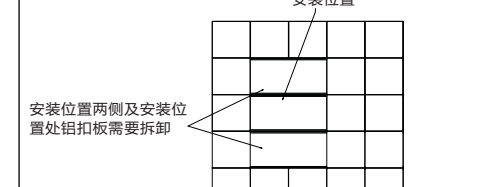

第二步 选择好安装位置,然后把产品及长边框两侧的铝扣板拆卸。

2

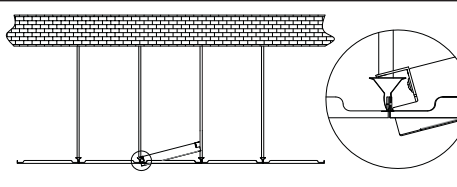

第三步 产品一侧从铝扣板上方成15度角斜插入龙骨架内。

3

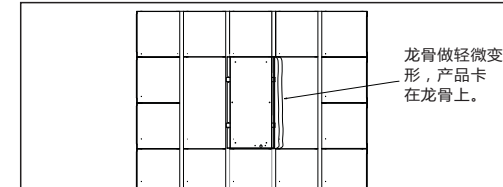

第四步 把另一侧的龙骨架朝远离产品的方向拉,使龙骨架发生轻微变形,从而使产品卡在龙骨架上,完成产品的固定。

4

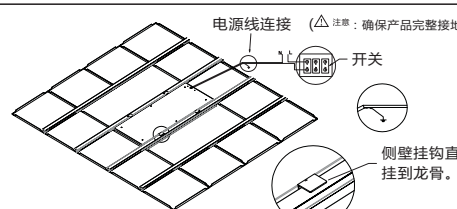

第五步 四个侧壁挂钩完整两侧的龙骨架上,然后完成产品与该专用开关连接。

5

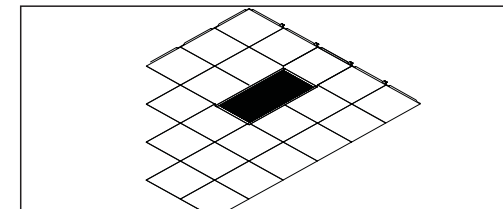

第六步 电源线连接完成后,把两侧的铝扣板安装回原位。

6

安装注意事项

- 1.安装前,请认真阅读本说明书;
- 2.安装前,务必切断电源,以防触电;
- 3.安装、接线必须由专业电工完成;
- 4.安装时必须戴手套,如不慎留下指印或污渍可用清洁剂兑水轻轻擦拭;

注:使用时不要频繁地开通和关断各控制开关;长期不用应断开电源。



- 本产品禁止安装在渗水严重的地方。
- 本产品禁止安装在固定插座的下面。



- 不得利用带有可自动接通电源的程序器、定时器或其它装置来使用本产品。



- 本产品如靠近窗帘或其它可燃材料安装可能存在着火的危险!
- 本产品的安装要使得在浴缸内或淋浴区内的人不能够触及到开关和其它控制器。
- 产品距离墙壁最近距离不小于30cm,背部到顶部的距离不小于2cm。



- 安装维修电器必须由专业电工或专职电器安装人员进行。
- 安装时电源线必须保持在断电状态。



- 电源进线必须安装一个触头断开距离至少3mm的全极断路器,将产品与电源有效断开。
- 电源线应符合国家安全标准,并且能承受16A以上的负载
- 本产品必须可靠接地。

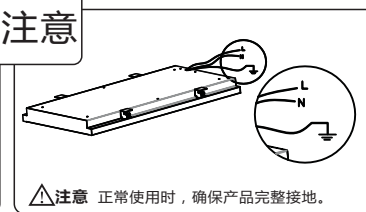
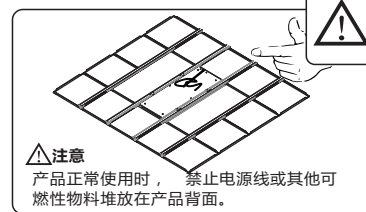
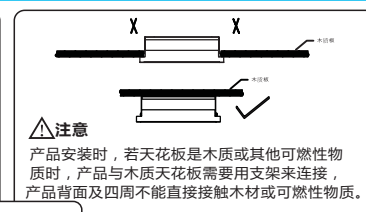

故障现象	可能导致故障的原因	排除措施
产品不工作	1.没有接通电源或电压不匹配;	1.检查电源总闸开关或电压是否正常; 2.请拨打公司全国统一服务热线。
异味	产品初次使用或长久未开机使用时,开机后会产生异味,此异味为产品内部隔热棉受热而散发的味道。	产品开机后保持室内通风几分钟后可去除。
声音	产品使用过程中会发出细微的声音。	内部热胀冷缩发出的声音属正常现象。

提示:如遇产品故障,或者涉及专业拆装或者维护时,请联系当地经销商或拨打全国统一服务热线进行处理。

产品开关连接示意图:

- (注:1)在连接产品专用开关时,只需连接一组线,其余两开可根据客户需求选择连接其他家用电器!
2)蓝色LED灯亮时,产品处于关闭状态,LED关闭时,产品处于开启状态!)

