

说明书菲林制作单

物料编码	16163200000327
型 号	YB08-509
名 称	中文说明书
印刷颜色	黑色印刷
材 料	105克双铜纸
尺 寸	145X210MM (左边装钉)
设计/日期	黄红梅 2015-10-16

产品若有技术改进，会编进新版说明书中，恕不另行通知；
产品外观、颜色若有改动，以实物为准。

24^{小时} / 信息咨询 / 安装维修 / 检测换芯 健康饮水用 **芯** 传递
全国统一服务热线

400-830-8289

企业产品标准编号：Q/MDQH 001-2015 家用和类似用途反渗透净水机

佛山市美的清湖净水设备有限公司

地址：佛山市顺德区北滘镇广教社区居民委员会广乐路68号
1号厂房二楼之二

网址：www.midea.com | 邮政编码：528311

美的净水机

美的 Midea

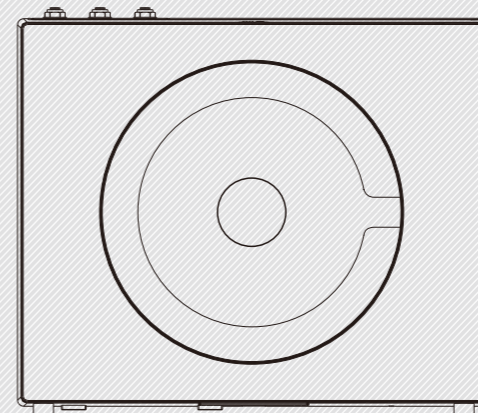

使用说明书



微信扫一扫，联系立马到

美的牌MRO201A-4型反渗透净水机 美的牌MRO207B-4型反渗透净水机
美的牌MRO202A-4型反渗透净水机 美的牌MRO208A-4型反渗透净水机
美的牌MRO207A-4型反渗透净水机 美的牌MRO205-4型反渗透净水机
美的牌MRO102B-4型反渗透净水机 美的牌MRO211-4型反渗透净水机
美的牌MRO1593A-50G型反渗透净水机

感谢您购买美的净水机，在使用前请先仔细阅读此说明书，阅后请小心收藏，
以备日后查阅。图片仅供参考，产品以实物为准。

MIDEA.COM | 4008308289

目 录

安全注意事项	1
安装说明	3
产品说明	3
使用说明	8
清洁保养	11
异常现象自检	11
维修服务保证	12

适用型号说明

反渗透净水机

- MRO201A-4
- MRO202A-4
- MRO207A-4
- MRO207B-4
- MRO208A-4
- MRO205-4
- MRO102B-4
- MRO211-4
- MRO1593A-50G

安全注意事项

为防止危害或损伤到使用人或他人的人身和财产,就安全方面需务必遵守的事项作如下说明



防冻

请勿将产品储存或暴露在 0℃ 以下的环境中。



水源水压

1. 本机用于过滤市政自来水, 请勿用作其它用途。
2. 为保证出水水质, 请在水压为0.1~0.4MPa的市政自来水下使用本产品, 高于此水压时, 请安装减压阀。



日常维护

1. 产品出现故障时, 请迅速切断水源、电源、并联系当地经销服务网点或拨打全国服务热线。
2. 本产品需由本公司专业人员维修, 请勿自行拆卸产品上的零部件。
3. 移动/搬运时需要由本公司专业人员进行, 避免操作不当引起机器损坏。



使用

1. 停水或管道维修后, 需从其它水管排净泥沙, 否则大量泥沙可能导致滤芯堵塞。
2. 长期不使用产品时, 请关闭三通球阀并切断电源。
3. 请将产品安装在有地漏的地方。
4. 环境温度降低, 流量将有所减少, 此为RO膜固有特性, 属于正常现象。
5. 产品在制水或冲洗时, 会有轻微振动和噪声, 属于正常现象。
6. 遇供水管停水时请切断水源。当供水恢复时, 先用其他水龙头排水, 以免泥沙堵塞滤芯, 影响滤芯寿命。
7. 为了准确记录滤芯使用时间及保证滤芯正常冲洗, 请不要频繁断电。
8. 本产品带有自动冲洗功能, 请勿频繁断电或拔除电源连线。
9. 本产品为全自动制水系统, 在使用过程中或长时间不使用时, 产品自动启动制水或冲洗功能均属于正常现象。

安全注意事项

为防止危害或损伤到使用人或他人的人身和财产,就安全方面需务必遵守的事项作如下说明



存放

1. 避免在以下场所使用、存放产品:
 - 强烈阳光照射的地方, 易造成产品部件老化;
 - 低于4°C, 高于38°C的地方, 可能损坏滤芯;
 - 附近有高温或强磁器具, 可能引起火灾, 产品损坏或电路故障;
 - 潮湿或多尘的区域, 可能引起电路损坏;
2. 请勿在产品上放置重物。
3. 请将产品安装在可排水的地方。
4. 请勿将产品浸于水中。



配件和滤芯

为保持产品正常运转, 请务必使用本公司提供的配件和滤芯。



幼童及智力障碍人士

1. 拆卸下来的包装物请及时废弃, 请勿让幼童接触或吞食。
2. 请勿让幼童操作、接触、靠近或攀爬净水机。
3. 儿童及智力障碍人士应在监护者协同下使用。



其它注意事项 (漏电、触电、火灾)

1. 避免挤压、折叠、打结或损坏电源线。(仅限带自动冲洗阀产品)
2. 若电源线损坏, 为了避免危险, 必须由制造商、其维修部的专业人员更换。
3. 请确保电源连接良好。
4. 切断电源时, 请勿直接拉拔电源线, 以防拉断。
5. 请保持电源插头清洁, 勿用湿手插/拔电源插头。
6. 宠物与害虫(如老鼠、蟑螂等)多的地方请注意产品的安全状态, 防止电源线、水管被咬坏。
7. 不要让产品接触或靠近热源/明火(如: 蚊香、蜡烛、香烟等)。
8. 请勿将易燃/易挥发性物质靠近净水机。
9. 请不要使用升压变压器连接到电源插头。
10. 请使用随器具附带的新软管组件, 旧软管组件不能重复利用。
11. 请定期清洗和更换滤芯。

安装说明

安装操作需由当地经销服务网点的专业人员进行。

产品说明

产品简介

本产品用于对市政自来水进行过滤净化,出水水质符合《生活饮用水水质处理器卫生安全与功能评价规范-反渗透处理装置》(2001)的要求。

基本参数

型 号	MRO201A-4	MRO202A-4	MRO207A-4	MRO208A-4	MRO207B-4
净水流量	1L/min	0.13L/min			
额定总净水量	4000L	2000L			
额定电压/频率	220V/50Hz	220V/50Hz			
额定总功率	60W	30W			
适用范围	市政自来水	市政自来水			
RO膜工作压力	0.4-0.8MPa	0.4-0.8MPa			
进水压力	0.1-0.4MPa	0.1-0.4MPa			
进水水质要求	市政自来水	市政自来水			
卫生许可 批准文号	粤卫水字[2013] 第S1493号	粤卫水字[2015]第S2013号	粤卫水字[2013]第S1417号		
型号差异	浅色圆形框 触摸键	白色前壳 透明面板	银灰色前壳 面板带圆形 数字显示屏	净色 立体感外壳	净色 恬静风格

型 号	MRO211-4	MRO102B-4	MRO1593A-50G	MRO205-4
净水流量	1L/min	0.13L/min	0.13L/min	0.19L/min
额定总净水量	4000L	2000L	1500L	2000L
额定电压/频率	220V/50Hz	220V/50Hz		
额定总功率	60W	30W		
适用范围	市政自来水	市政自来水		
RO膜工作压力	0.4-0.8MPa	0.4-0.8MPa		
进水压力	0.1-0.4MPa	0.1-0.4MPa		
进水水质要求	市政自来水	市政自来水		
卫生许可 批准文号	粤卫水字[2013] 第S1493号	粤卫水字[2013] 第S1417号	粤卫水字[2014] 第S1609号	粤卫水字[2013] 第S1492号
型号差异	深色圆形框	浅色无花纹丝印	浅色方形框+显示屏	浅色面板

产品说明

装箱清单

通用部件	净水机1台, 使用说明书1本, 服务安装卡1份, PE管1卷。
专用部件	美的牌反渗透净水机专用安装附件1套。 ^①

备注^①:三通球阀1个,水龙头1套等。

MRO202A-4、MRO207A-4、MRO207B-4、MRO208A-4、MRO205-4
MRO1593A-50G、MRO102B-4 专配: 压力罐球阀1个, 压力罐1个。

零部件说明

•MRO201A-4/MRO211-4

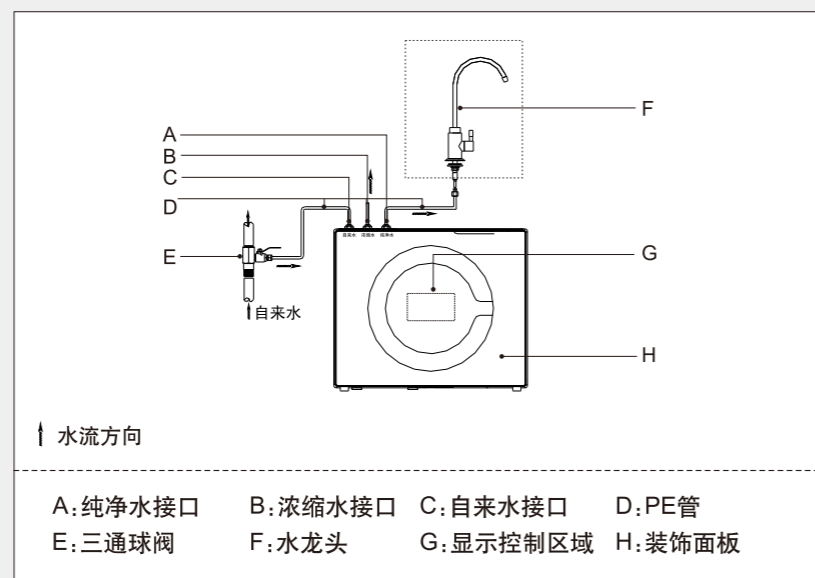

零部件说明

• MRO202A-4/MRO205-4/MRO1593A-50G

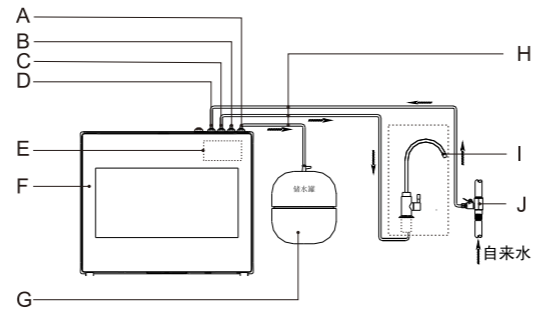

↑ 水流方向

- | | | | |
|-----------|----------|----------|----------|
| A: 储水罐接口 | B: 浓缩水接口 | C: 纯净水接口 | D: 自来水接口 |
| E: 显示控制区域 | F: 装饰面板 | G: 储水罐 | H: PE管 |
| I: 水龙头 | J: 三通球阀 | | |

• MRO207A-4

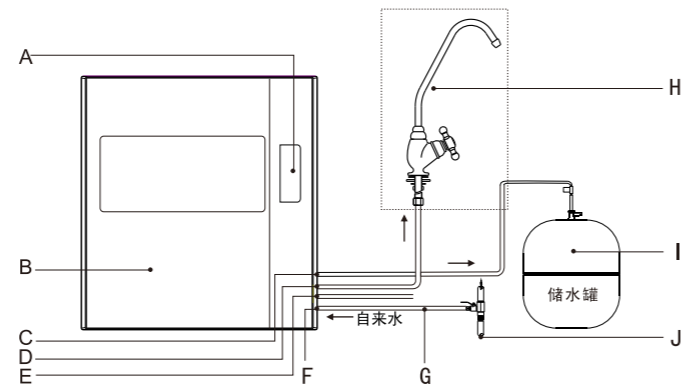

*水质净化系统示意图
(注: 图片仅供参考, 实际以实物为准)

↑ 水流方向

- | | | | |
|-----------|----------|----------|----------|
| A: 显示控制区域 | B: 装饰面板 | C: 储水罐接口 | D: 纯净水接口 |
| E: 浓缩水接口 | F: 自来水接口 | G: PE管 | H: 水龙头 |
| I: 储水罐 | J: 三通球阀 | | |

零部件说明

•MRO208A-4/MRO207B-4/MRO102B-4

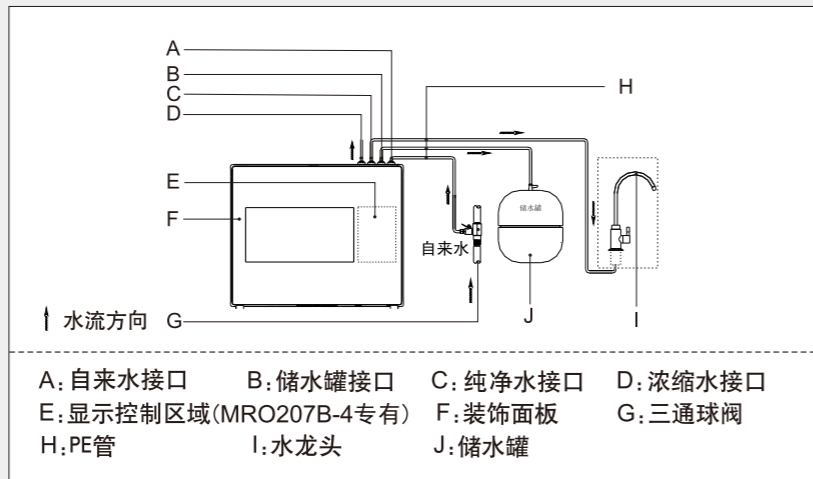

水处理工艺图

•MRO202A-4/MRO205-4

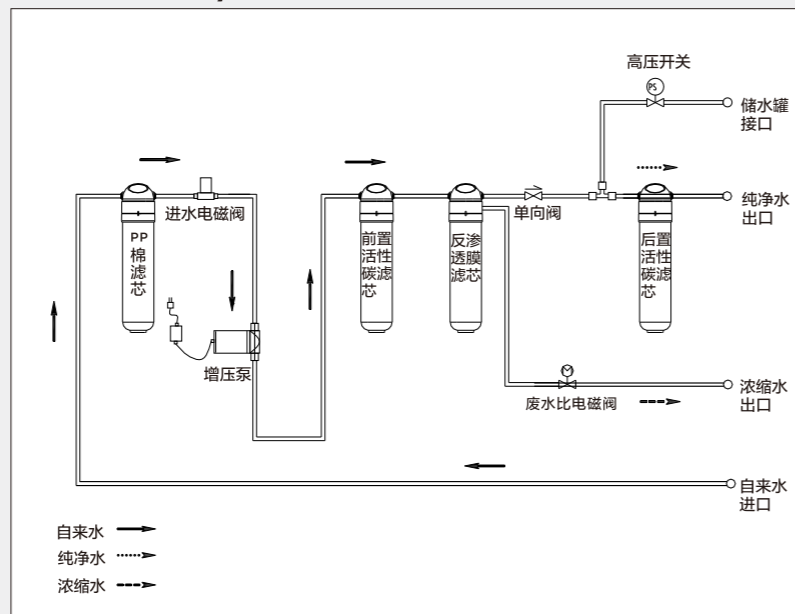

水处理工艺图

•MRO201A-4/MRO211-4

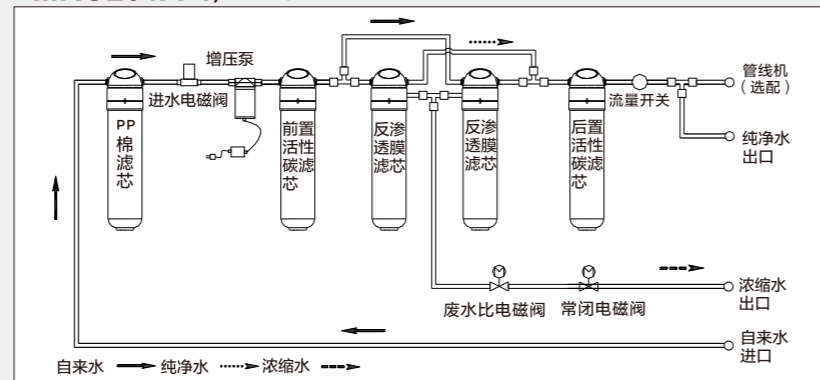

•MRO1593A-50G

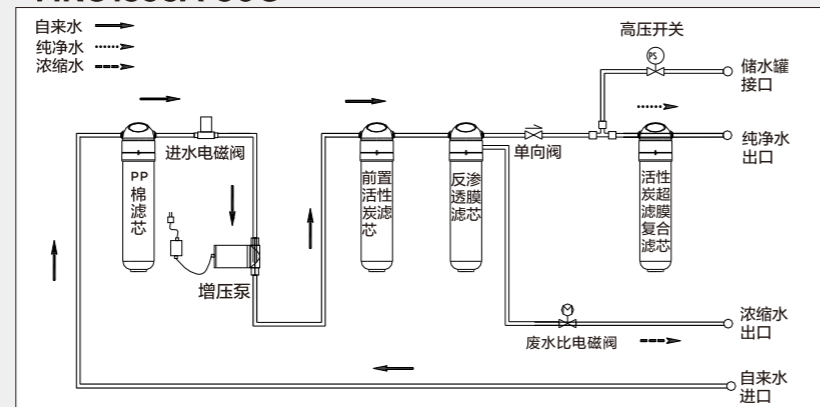

•MRO208A-4/MRO207A-4/MRO207B-4/MRO102B-4

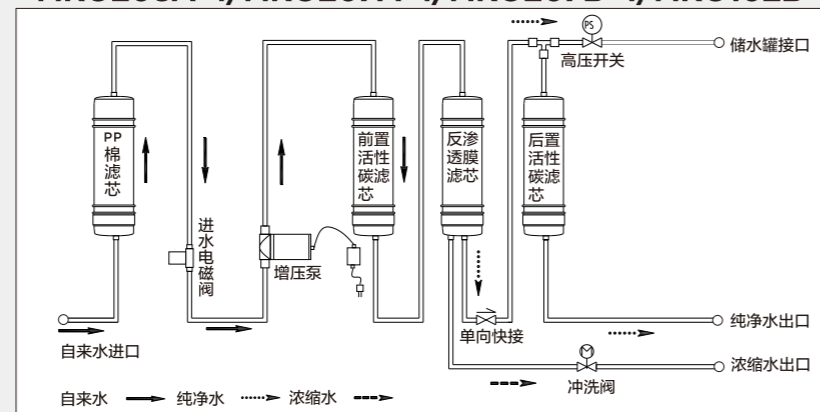

滤芯介绍

名称	MRO201A-4	MRO202A-4	MRO207A-4	MRO207B-4	MRO208A-4
PP棉滤芯	1支	1支	1支	1支	1支
前置活性炭滤芯	1支	1支	1支	1支	1支
后置活性炭滤芯	1支	1支	1支	1支	1支
反渗透滤芯	2支	1支	1支	1支	1支

名称	MRO102B-4	MRO205-4	MRO211-4	MRO1593A-50G
PP棉滤芯	1支	1支	1支	1支
前置活性炭滤芯	1支	1支	1支	1支
后置活性炭滤芯	1支	1支	1支	/
反渗透滤芯	1支	1支	2支	1支
活性炭超滤膜复合滤芯	/	/	/	1支

使用说明

使用建议

本产品产出的净化水建议用于饮水（煲汤、煮饭、泡茶等）；浓缩水可回收利用，建议用于家庭用水（洗菜、洗衣、拖地等）。

使用说明

使用方法

- 开机 将机器插头插入插座即整机上电运行。
- 连接水源 打开三通球阀，接通自来水。
- 取水 打开专用水龙头即可取净化水。

显示屏操作说明

● MRO201A-4

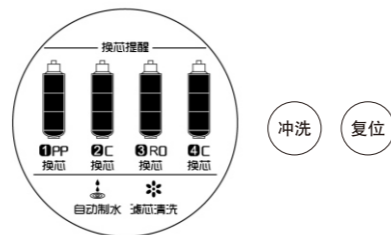

● MRO202A-4

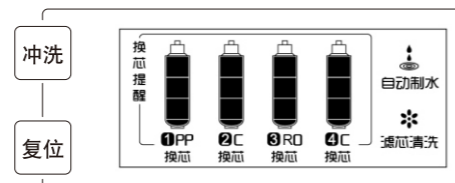

● MRO211-4



● MRO205-4

● MRO1593A-50G



显示屏操作说明

● MRO207A-4

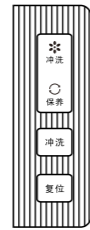









● MRO207B-4



按键及指示图标说明

按键方式为触摸按键，每次按键成功响应后，伴随“叮”一声提示音

序号	按键 指示图标	操作描述
1	 (按键)	轻触“冲洗”键，系统对滤芯进行冲洗，60秒结束冲洗；如果在60秒内再次轻触该键，则停止冲洗。如果在系统自动清洗状态下轻触该键，则无效处理。
	 (按键)	
2	 (按键)	当滤芯达到保养周期时，保养提示图标闪烁，长按“复位”键3秒，系统复位，重新开始记录保养周期。 (注：此功能由我公司专业服务人员进行复位，用户请勿自行操作。)
	 (按键)	
3	 滤芯清洗 (指示图标)	进入清洗状态后，指示图标闪烁，结束后熄灭。
	 冲洗 (指示图标)	
4	 自动制水 (指示图标)	系统进入制水状态时，“制水”图标闪烁，停止制水时熄灭。
5	 换芯 (指示图标)	本产品保养周期为6个月，整机运行累计满6个月，换芯指示图标点亮，提醒滤芯需要进行保养。
6	 (指示图标)	本产品保养周期为6个月，整机运行累积满6个月，保养指示图标点亮，提醒滤芯需要进行保养。

清洁保养

- 本产品由我司专业人员定期上门保养及更换滤芯,以保障出水品质。
- 产品清洁保养时,请不要使用肥皂、洗涤剂、稀释剂、汽油、酒精等强挥发性溶剂,否则可能造成裂纹、划伤和变色。
- 请勿直接洒水清洗机器。

异常现象自检

当产品出现异常现象时,请采用以下处理方法或与当地经销服务网点联系。

问题	原因	处理方法
净化水出水量下降很多	滤芯被堵塞	需要冲洗或更换滤芯,请与当地经销服务网点联系
	滤芯没有及时更换,超出使用时间	请与当地经销服务网点联系,及时更换滤芯
	球阀或水龙头没有完全打开	检查三通球阀或水龙头是否完全打开
	储水罐中纯净水用完	等待半小时之后再使用
	水压过低	采用增压措施
出水水质差	滤芯失效	请与当地经销服务网点联系,及时更换滤芯
	长期停用(超过3天)	冲洗3~5分钟
	水源水质差	确认水源为市政自来水
漏水	部件损坏	请切断水源、电源并与当地经销服务网点联系
更换滤芯之后不出水	气堵	更换滤芯时先断电,再断水,更换之后,先开水再通电
停水之后来水产品不出水	气堵	按下强制冲洗键,再无法解决则联系当地经销服务网点

维修服务保证

产品如有故障，请与本公司当地经销服务网点或客户服务中心联系。

- 美的牌净水机实行整机保修一年。
- 保修期的起始日期以产品发票日期为准。
- 下列情况之一者，不属于保修范围：
 1. 消费者使用、保管、维护不当造成损坏。
 2. 非本公司指定维修部自行装拆修理而造成损坏。
 3. 发票型号与维修产品型号不符或者有涂改。
 4. 无有效发票。
 5. 因不可抗力造成损坏。
 6. 本产品用于非家庭用途，将不在保修范围之内。
 7. 属人为造成故障或使用不当造成故障不属保修范围。
- 不属于保修范围内的产品，本公司客户服务中心仍热情为您服务。