

包修卡

型号： 机器编号：

用户姓名		地址		
购机商店		发票号	购买日期	
检修日期	检修记录	更换零部件	维修人员	客户确认

售后服务

- 本产品三包按照国家三包规定执行。
- 免费服务范围：一般家庭使用的滚筒干衣机，用户凭发票及包修凭证享有整机免费包修三年；非家庭使用的干衣机（如公用机和商用机等），用户凭发票及包修凭证享有整机品质免费包修三个月，主要零部件（如：电机、电脑板、排水泵、温控器、电容器、加热管）免费包修一年的服务。
- 对下列情况我们实行有偿服务：用户因使用、维护、保管不当而造成损坏的；因异常电压、火灾等外部原因损坏的；自行或非承担三包修理者拆动造成损坏的；超过“三包”有效期的；涂改发票或无购机发票和包修凭证的；包修凭证的产品型号和制造编码与所修理产品不符或涂改的；等外品销售的干衣机（以正规销售渠道的发票为准）除漏电故障外，不予包修；因不可抗力造成损坏的。
- 如需相关咨询和服务，请拨打小天鹅客户服务热线：4008-228-228，我们将竭诚为您服务。

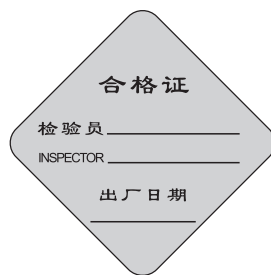

生产者：无锡小天鹅股份有限公司

生产者地址：无锡市国家高新技术开发区长江南路18号

网址：www.littleswan.com

产地：江苏无锡

V2.0

TH80-H002G-PM01



小天鹅

 使用产品前请仔细阅读本使用说明书
请妥善保管本说明书以备您日后查阅

滚筒干衣机

使用说明书

机型：TH80-H002G



微信服务二维码

LittleSwan

创想生活 · 畅翔未来

目录

感谢您选购小天鹅滚筒干衣机.在使用前请认真阅读本操作说明书,以便您能够更安全正确的使用干衣机.













由于不遵守该安装和使用说明书中规定的注意事项,所引起的任何故障和损失均不在厂家的保修范围之内,厂家亦不承担任何相关责任.请妥善保管好所有文件,如有疑问或建议,请与当地的客户服务中心或经销商联系.

安全注意事项.....	1
产品安装说明.....	3
零部件描述.....	4
注意与忠告.....	6
控制面板介绍.....	7
使用操作指引.....	8
干衣程序介绍.....	9
特殊烘干功能.....	10
清洁与日常保养.....	12
报警功能.....	14
异常现象处理.....	15
干衣机规格.....	16

安全注意事项

干衣机注意标志

如果您的衣物不允许用干衣机烘干或者衣物上含有以下标志时,请谨慎使用此干衣机:

 烘干	 标准干衣	 不可使用干衣机	 不可烘干
 放于衣架上	 放于挂绳上	 平摊干衣	 阴凉处晾干
 干洗	 不可干洗	 可用各种溶剂干洗	 干洗：用汽油，纯酒精

安全事项

⚠ 为防止对您和他人的人身和财产安全造成损害,请您务必遵守以下事项:

- 1.本产品属 I 类电器,仅适用于烘干家用水洗类纺织品,操作过程中请注意电源使用安全!
- 2.必须使用接地可靠的电源,电源地线要直接埋入大地,不能与自来水管、煤气管道等公共设施连接.
- 3.确保单独使用品质优良的插座,且插座的额定电流不小于10A,确保插座和干衣机的电源线插头可靠连接.
- 4.禁止儿童、体弱和精神障碍的人使用该器具,除非其得到有能力保护者的授权.
- 5.器具的最大负载重量以公斤表示.
- 6.如果使用化学品来清洁衣物,则该器具不能使用.
- 7.不要烘干没有清洗过的衣物.
- 8.被烹调油、丙酮、酒精、汽油、煤油、除斑剂、松脂、蜡和除蜡剂之类的物质污染的东西在放入该器具里干燥前,应该用大量的清洗剂在热水里清洗.
- 9.海绵乳胶(橡胶海绵)、浴帽、防水纺织品、橡胶底物品和装有海绵乳胶垫的衣物或枕头之类的东西不应在该器具里干燥.
- 10.织物柔顺剂或类似产品应按照织物柔顺剂的说明使用.
- 11.该器具运行最后阶段是冷却阶段,这可以确保在适宜的温度下将衣物取出.
- 12.不要临时中断烘干程序去取衣物,以避免热气损伤.
- 13.请在使用前检查器具,确保没有小孩和宠物攀爬进入器具,以避免伤害.

安全注意事项

触电危险

1. 为避免危害,用户不得私自更换电源线.
2. 拔出电源插头时请勿拉扯电源线.
3. 请勿用湿手插/拔电源插头.
4. 不要损坏电源线和插头.
5. 确保器具接地良好,以避免任何电击事故.
6. 如果电源软线损坏,为了避免危险,必须由制造商、其维修部或类似部门的专业人员更换.

受伤危险

1. 请勿在没有专业人员指导的情况下私自拆装干衣机.
2. 请勿在没有专用固定配件的情况下,将干衣机放置在洗衣机上.
3. 请勿靠压在干衣机打开的门上.
4. 请勿在干衣机上放置蜡烛、电炉、蚊香、香烟等易燃品.
5. 请家长监督,不要让儿童和宠物在干衣机上面玩耍.

损害危险

1. 请勿超过额定干衣容量.
2. 请勿在没有滤网的情况下使用干衣机.
3. 请将衣物用洗衣机完全甩干后进行烘干.
4. 本干衣机仅限于屋内使用,请勿将其暴露于烈日下或安装于潮湿的环境中.
5. 干衣前,请清空衣物口袋.
6. 清洁维护时,为防触电,请拔下电源插头,切勿用水直接冲洗干衣机.

爆炸危险

请勿烘干沾有煤油、汽油、酒精等可燃性物质的衣物,否则可能引起爆炸.

报废注意事项

1. 当干衣机使用寿命已到而无法使用,并且没有再次修复的必要而准备丢弃时,请拔下电源线插头,剪断电源线,拆掉干衣机门.
2. 本机器所使用的零部件材料属于可回收型材料,请您正确处理,回收利用,对环境保护做出贡献.

重要: 由于本机的热泵系统内含有一定压力,为了防止受伤害,请在报废拆卸时避免破坏系统,应由专业人员处理.

重要须知

搬运干衣机时需谨慎,请勿将干衣机门直接当搬运把手.搬运时,倾斜的角度需小于30°.

产品安装说明

安装地点

1. 为了方便,建议将干衣机和洗衣机靠近放置.
2. 干衣机必须放置在干净的地方,以避免灰尘的积聚妨碍空气流通,不要阻塞该器具的前吸入格栅和后出风口.
3. 请将干衣机包装全部拆除,然后将干衣机放置在坚实平整不易变形的地面上,以确保器具平稳运行.
4. 调节底脚务必确保不可丢失,不可用毛绒地毯、木条填塞底脚和地板间的间隙,以免架空机器,干扰机器的操作运行.

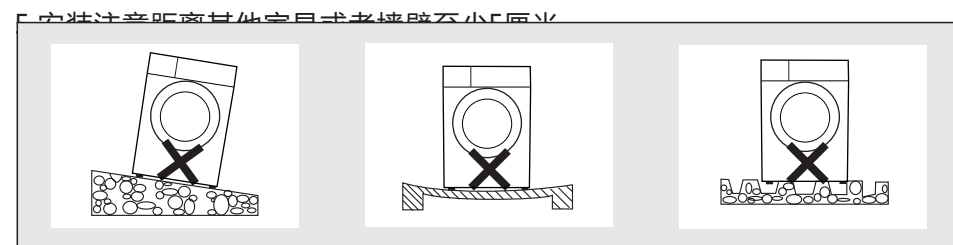

干衣机的水平调整

为确保干衣机放置平稳、水平,请用工具调整干衣机底部四个角的高度.

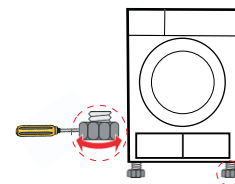

供电电源连接

1. 确保电源电压和干衣机电气铭牌上的要求一致.
2. 请勿使用拖线板、万能插头或者插座来二次连接.

零部件描述

零部件描述

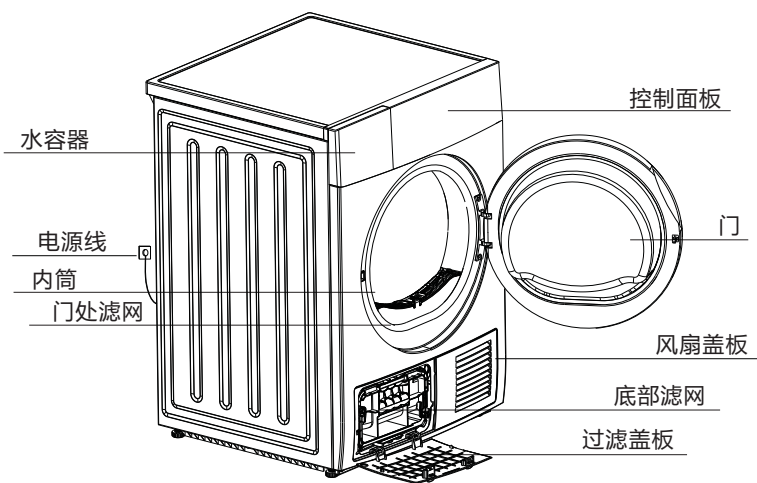

注：具体产品请以实物为准

附件说明

下面的这些附件是在某些特定的型号才会提供，如果您所购买的干衣机含有下面的这个部件，请按照下面的操作说明进行安装。

烘干支架：

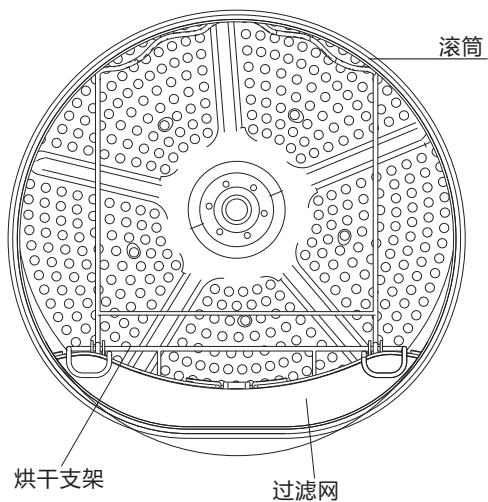

烘干支架主要用来烘帽子、鞋、毛织品等不适合翻转的衣物，避免鞋对滚筒的碰撞和减小对鞋的损伤。

零部件描述

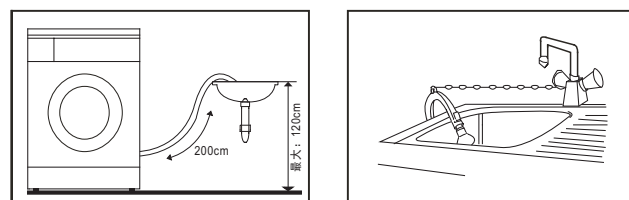
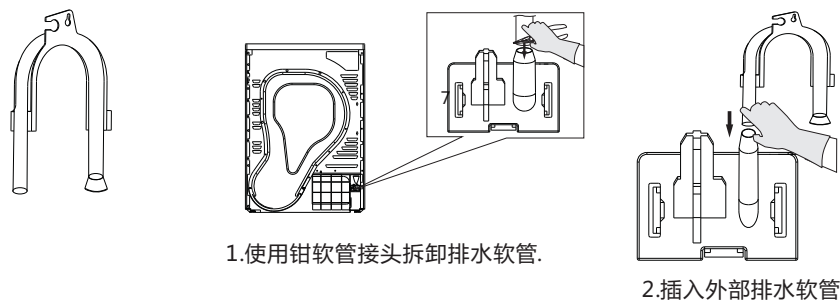

快速启动

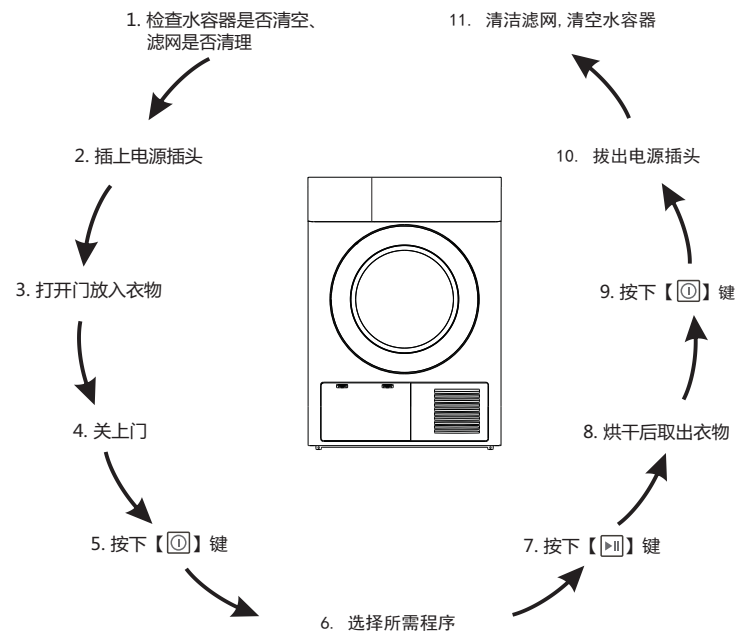

注意与忠告

注意:

⚠ 机器搬运后请直立静置机器2小时以上再使用,并请在第一次使用前用柔软的布条清洁内筒.

a)放入一些布条在内筒里.







b)插上电源,按下【】键.

c)选择【热风烘干 Time-Warm】程序,按下【】键.

⚠ d)程序结束后,请按照“清理步骤”(参看第13页)清理滤网.
在干衣机运行期间,压缩机和排水泵会产生一些噪音,这是正常的.

忠告

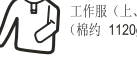
- 1.烘干前,请务必将洗净的衣服彻底甩干,高速甩干后的衣服可减少烘干时间以节约能源.
- 2.为达到烘干均匀的效果,请根据衣物的种类将其分类并且选择相对应的烘干程序.
- 3.烘干前,请拉好拉链,扣好纽扣,系好织带等等.
- 4.不要过烘干衣物,因过烘干会导致衣物起皱或缩水.
- 5.不要烘干含有橡胶或类似弹性材料的制品,如雨衣,自行车罩等.
- 6.不要在干衣机程序未结束前打开门,以免被热气或者机体烫伤.
- 7.每次使用过后务必清理过滤网和清空水容器里的冷凝水,以免延长烘干时间和浪费能源.
- 8.处理羊毛衣物时请使用相应的程序针对其加以清新和蓬松.
- 9.不要将颜色深浅及容易褪色的衣物混在一起烘干,以免衣物相互染色.
- 10.有些厚重衣物(牛仔裤、大毛巾等)因为材质特性局部很难烘干.如果您发现它们在程序结束后仍未完全烘干,建议使用[定时]程序再次烘干.

一般衣物的参考重量如下:			
 汗衫 (棉约 180g)	 内裤 (棉约 70g)	 牛仔裤 (约 800g)	 毛巾被 (棉约 900g)
 单人床单 (棉约 600g)	 工作服(上、下) (棉约 1120g)	 睡衣 (约 200g)	 衬衣 (棉约 300g)

控制面板介绍

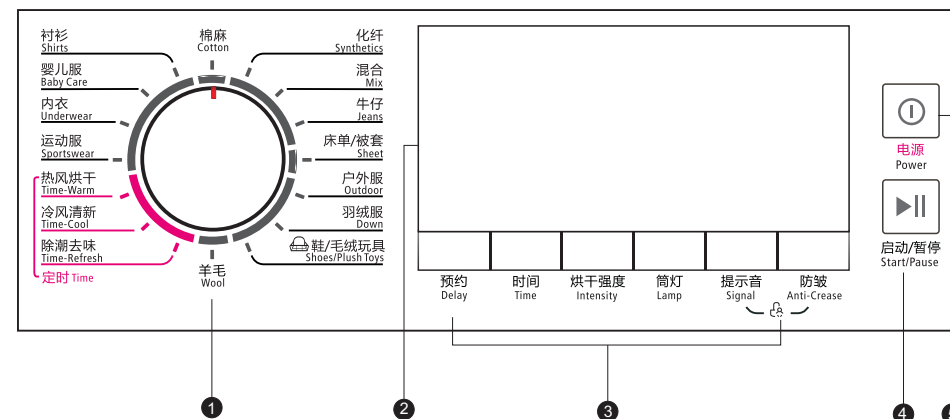

- 1 程序选择旋钮
- 2 显示
- 3 附件加功能选择(预约,时间,烘干强度,筒灯,提示音,防皱,童锁)
- 4 启动/暂停按钮
- 5 电源按钮

	预约开始
	童锁
	运行剩余时间显示/错误代码显示
	程序运行阶段提示
	滤网清理提示
	清空水容器提示
	烘干强度(4级)
	筒灯指示
	提示音指示
	防皱模式

使用操作指引

程序选择



1. 按下【】键,当LED屏亮起,旋转程序选择按钮选择想要的程序.
2. 选择【**预约**】,【**时间**】,【**烘干强度**】,【**提示音**】,【**防皱**】等附加功能.
3. 按【】启动机器.

程序启动

程序启动后,滚筒会持续旋转,显示屏上的状态灯会一直闪烁,且显示的剩余时间会自动变化.

程序结束



1. 程序运行结束后,滚筒会停止转动,屏幕显示“0:00”,最后一个状态灯会闪烁.如果没有及时取出烘干的衣物,干衣机会进入【**防皱**】模式.结束后,请按【】键,关闭电源,并拔下插头.
2. 如果在运行过程中机器停止工作或者显示非正常工作的信息,可参考“故障显示及解决方案”处理.

干衣程序介绍

程序	额定烘干重量	使用参考说明	预约	定时
棉麻	8.0kg	烘干棉质织物	可预约	不可调
化纤	3.5kg	烘干化纤制品	可预约	不可调
混合	3.5kg	可用于烘干材质不确定的织物	可预约	不可调
牛仔	5.0kg	烘干牛仔织物	可预约	不可调
床单/被套	5.0kg	烘干床品等厚重织物	可预约	不可调
户外服	3.0kg件(约2件)	烘干厚重户外服,冲锋衣等	可预约	不可调
羽绒服	2.0kg件(约2-3件)	用于烘干羽绒服/被	可预约	不可调
鞋/毛绒玩具	/	使用烘干架建议烘干1双鞋或者1-2件毛绒玩具	可预约	可调
羊毛	1.0kg	用于干羊毛制品的蓬松	可预约	不可调
运动服	3.0kg	烘干运动服	可预约	不可调
内衣	2.0kg	烘干精细内衣	可预约	不可调
婴儿服	3.0kg	婴儿服的烘干	可预约	不可调
衬衫	1.5kg(约5-6件)	用于烘干衬衫	可预约	不可调
热风烘干	3.5kg	定时加热,普通织物	可预约	可调
冷风清新	3.5kg	定时运行,不加热	可预约	可调
除潮去味	3.5kg	对干燥衣物的除味,定时运行	可预约	可调

注意: 1. 以上程序仅为推荐使用, 用户可根据个人习惯自行选择适合的程序.
2. 使用“鞋/毛绒玩具”程序时, 请根据实物大小, 适当选择烘干数量.

特殊烘干功能

1、预约功能介绍

预约功能程序可以从0-24小时进行选择.

预约是指程序在X小时以后开始,当预约程序开启时,显示时间开始减少,

🕒 闪烁.

详细步骤:

- 1.放入衣物并确认门是关闭的;
- 2.按【🕒】按键,旋转程序选择旋钮,选择所需程序;
- 3.根据需要可以选择【防皱】和【提示音】等附加功能;
- 4.按【预约】按键;
- 5.继续按【🕒预约】按键来选择预约启动的时间;
- 6.按下【▶】键后,干衣机进入预约状态,到达预约时间后烘干程序自动启动;▶
- 7.再次按下【▶】键,【预约】程序暂停;
- 8.如果【取消】预约功能,按下【▶】键.

当【定时】程序选择后,可以选择右边的按键来调整烘干时间,每10分钟一档,最大时间150分钟.

3、【烘干强度】功能介绍

烘干强度功能用于调节衣物烘干程度,烘干强度有4档 * * * * .

每档烘干时间增加3分钟.

- 1.【烘干强度】功能只能在程序开始之前选择
- 2.重复按【烘干强度】按键来选择烘干强度
- 3.只有【棉麻】、【化纤】、【牛仔】、【床单/被套】、【户外服】等程序,可以选择【烘干强度】功能.

4、【筒灯】功能介绍

【筒灯】功能选择时筒灯亮3分钟;门打开时筒灯亮一分钟.

5、【提示音】功能介绍

【提示音】的开关设置,机器默认状态下有提示音.重复按【提示音】按键,提示音可以被选择或取消.

特殊烘干功能

6、【防皱】功能介绍

烘干结束时,【防皱】功能默认运行时间为30分钟,选择【防皱】功能按键防皱功能运行时间会增加到120分钟.

防皱功能选择后,防皱提示灯会亮起.

除【热风烘干】、【冷风清新】、【除潮去味】程序外,其他程序均可选择防皱功能.童锁】功能介绍

🔒

当干衣机在运行状态时,同时按下【防皱】和【提示音】按键超过3秒,【童锁】功能会启动,同时童锁会亮起.【童锁】功能启动后,除【▶】按键,干衣机其他所有按键失效.再次同时按下【防皱】和【提示音】按键超过3秒,【童锁】功能解除.

清洁与日常保养

一、清空水容器

清理步骤：

- 1.使用双手托住,拉出水容器;
- 2.将排水口拉起来;
- 3.倾倒水容器,将水倒出;
- 4.推回排水口,然后将水盒装回原位置.

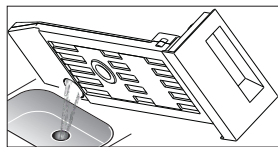
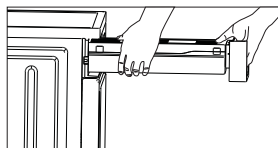

警告
1.每次使用后,请及时清空水容器.如果水容器在烘干过程中水满,会导致程序暂停,屏幕显示[清空水容器]!水容器清空后,按【▶||】键重新启动干衣机.

2.冷凝水不适合饮用!

3.在无水容器的情况下,请勿使用干衣机!

二、清洁门处滤网

清理步骤：

- 1.打开干衣机门;
- 2.朝上拉出门处滤网;
- 3.清理滤网,去除堆积在滤网上的绒毛等;
- 4.重新安装滤网.

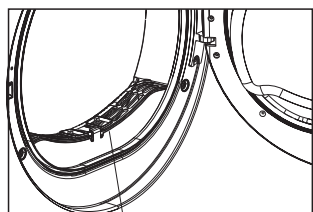

滤网组件

三、清洁底部滤网

清理步骤：

- 1.打开机器下部的过滤盖板;
- 2.相对转动两只锁紧扣;
- 3.拉出底部滤网把手;
- 4.将滤网从把手上卸下;
- 5.清理滤网,去除堆积在滤网上的绒毛等;
- 6.重新安装滤网,转动两只锁紧扣,合上过滤盖板.

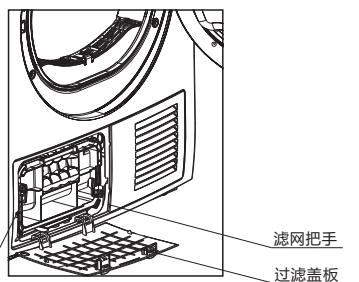

滤网把手

过滤盖板

1.滤网上堆积过多的绒毛会阻塞空气的流通,从而导致干衣机时间延长并增加能耗!

2.清理维护前,请拔下电源插头!

3.在无滤网的情况下,请勿使用干衣机!

4.每次使用后均要清理滤网!

清洁与日常保养

四、清洁热交换器

建议每6个月用海绵或者软毛刷将干衣机热交换器的表面清理一次,清理其表面堆积的绒毛后可大大提升干衣机的工作效能.
提示:绒毛在程序结束后清理会比较容易.
注意:清理时请戴上防护手套.

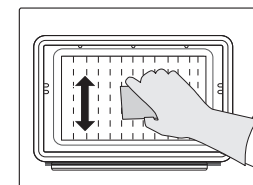

报警功能

报警功能

报警问题	报警原因	解决方案
清空水容器	水容器满	清空水容器
	排水泵故障或水位传感器故障	请拨打售后电话 4008-228-228
"E32"	湿度传感故障	
"E33"	温度传感故障	

异常现象处理

异常现象处理

△ 仅有被授权的专业服务技术人员才能修理干衣机！
在拨打热线电话之前，请确认您是否可以自己处理异常现象或者自己是否有使用不规范的现象。
在保修期范围内，技术人员将给你提供意见。

问题	解决方法
● 电脑板不显示	<ul style="list-style-type: none">● 确保电源接头连接完好，是否按电源【⏻】键。● 检查选用的程序。● 检查是否有正常供电。
● 干衣机不启动	<ul style="list-style-type: none">● 确认是否已设置好干衣程序。● 确认是否已关好干衣机门。● 确认是否已按下程序选择【▶】键。
● 门自动打开	<ul style="list-style-type: none">● 按住门把手处，使门锁卡到相应位置。● 检查衣物是否过量。
● 未达到干燥标准或干燥时间超长	<ul style="list-style-type: none">● 清洁滤网。● 使用更合适的干衣程序。● 确保新风口通畅。

△ 若您仍不能排除异常情况，请您：
1. 按下断电开关【⏻】键。
2. 拔掉电源插头，拨打客户服务热线电话：4008-228-228。

干衣机规格

规格

额定电压	220V~ 50Hz
额定功率	650W
使用环境温度	+5c~+35c
制冷剂	R134a
外形尺寸 (长X宽X高)	622×595×845(mm)
额定干衣容量	8.0kg
净重	53kg