



美的·空调器使用安装说明书

- 使用前请仔细阅读本说明书
- 本说明书包含服务指南，请务必妥善保管

广东美的制冷设备有限公司

地址：广东省佛山市顺德区北滘镇林港路 邮编：528311
服务热线：4008899315（免长途费）（0757）26338315
传真：（0757）26657671 网址：www.midea.com.cn

版本号：QB(D)-01A

■本说明书适用于以下型号的分体嵌入式空调器：

KF-51QW/Y-B(D2)	KFR-51QW/DY-B(D2)
KF-72QW/Y-B(D2)	KFR-72QW/DY-B(D2)
KF-72QW/SY-B(D2)	KFR-72QW/SDY-B(D2)
KF-51QW/Y-B(D3)	KFR-51QW/DY-B(D3)
KF-72QW/Y-B(D3)	KFR-72QW/DY-B(D3)
KF-72QW/SY-B(D3)	KFR-72QW/SDY-B(D3)

目 录

使用部分

使用注意事项.....	1
空调器各部位名称.....	2
室内机.....	2
室外机.....	2
遥控器.....	3
操作指南.....	4
基本运行模式操作.....	4
定时设定.....	4
风向的调节.....	4
其它功能.....	5
保养和维护.....	6
故障检查.....	6
清洁.....	7
保养.....	8
技术参数.....	9

安装部分

安装注意事项.....	13
室内机安装位置选定.....	13
室外机安装位置选定.....	13
电气安全要求.....	14
安装简图及附件.....	14
装箱单.....	14
配件单（自备）.....	14
安装简图.....	15
安装室内机.....	15
安装室外机.....	19
检漏.....	22
排水试验.....	22
空调安装完成后检查.....	23
试运行.....	24
空调器安装完毕后的工作要求.....	24

用户服务指南

注意事项.....	25
安装指引.....	25
保修期内维修指引.....	26
用户投诉途径.....	26
免费安装和“三包”免费包修政策.....	26
美的空调安装监督卡.....	27
美的空调保修卡A联（安装通知单）.....	28
不属于“三包”服务范围的内容.....	29
美的空调保修卡B联.....	封底
产品合格证.....	封底

■本机如有改进，本说明书内容可能有所更改，届时恕不另行通知
 ■产品执行标准：GB/T7725-2004、GB4706.32-2012

使用注意事项

■ 为确保正确使用，请仔细阅读本注意事项。

■ 这里言及的注意事项分为警告和注意。下列注意事项均为有关安全的重要内容，请务必遵守。

警告

禁止自行修理空调器、禁止自行更换电源线。若电源线损坏，必须由当地经销商或当地服务网点安排专业人员进行更换。

禁止采用移动插座供电，或对电源线进行中途驳接、引线，否则可能发生触电或火灾事故。

严禁拉扯电源线，否则可能会引起触电、短路或火灾。

主电源开关应设在儿童不能触及的位置，防止儿童玩弄电源开关发生危险。

在雷雨天气，务必切断电源开关，否则闪电可能使空调器受损。

长期不使用机器时，切断电源开关，否则可能会发生意外。

清洁本机或进行保养之前，请切断电源开关，禁止用水洗刷空调器，有发生触电的危险。

禁止用湿手操作电源开关或插头（有些机型无插头），有发生触电的危险。

禁止用杀虫剂、消毒剂、可燃性喷雾材料直接喷射，否则可能引起火灾或器件变形。

禁止将手或棍棒等物体置入空调器内，切勿让儿童玩弄空调器，高速运转的风扇会造成人身伤害。

禁止拆下室外机的出风口网罩，高速运转的风扇会造成人身伤害。

严禁在放置或使用挥发性、腐蚀性、可燃性化学制品的环境中使用空调，否则可能发生火灾。

空调器必须确保正确、可靠接地。

若发现异常情况，如异常噪声、气味、烟雾、温度升高、漏电等现象，请立即切断电源开关，然后与当地经销商或当地服务网点联系。

避免过冷过热直吹，特别是房间内有老人、儿童或病人时，否则可能损害健康。

禁止坐、站立在室外机上或者在空调器上放置物品，可能会造成坠落、跌倒等意外事故。

室内机电器盒必须密封好，否则可能发生意外或火灾。

空调器室内、外机（尤其是室外机及其支架、连接铜管等）严禁搭接任何外部金属，否则可能引起火灾。

注意

适当设置温度，以得到舒适的环境，应避免过热或过冷。

在制冷运行中，应使用窗帘或百叶窗等，防止阳光直射室内，否则制冷效果会降低。

请关闭门窗，否则制冷或制热的效果会降低。

请将预定的运行时间用遥控器定时按键设定好。

清除进风口或出风口处阻挡气流的物体，否则将降低空调器的效率，甚至使系统停止运行。

经常清洗空气滤尘网，否则制冷或制热的效果会降低。

空调器各部位名称

室内机

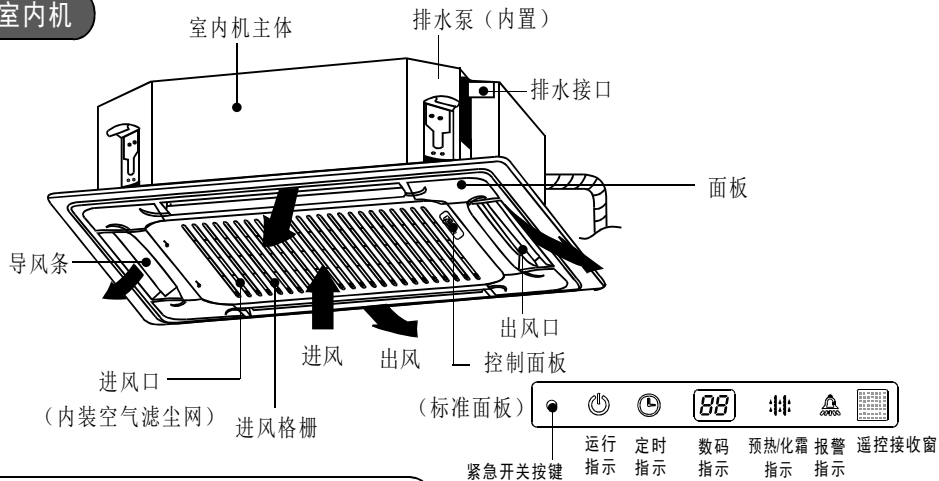

■说明：本说明书中展示的所有图例均以标准型号空调器的外观为基础，仅用于说明用途，实际外观请以购买的机型为准。本说明书中展示的面板图例均为标准面板。

- 当不能使用遥控器时，可使用此按键。
 - 按键按压顺序：自动-关闭；按压超过5秒，则为制冷。
 - “制冷”仅用于试机，用户不可选用。
- 若要恢复遥控器操作，直接按压遥控器即可。



室外机

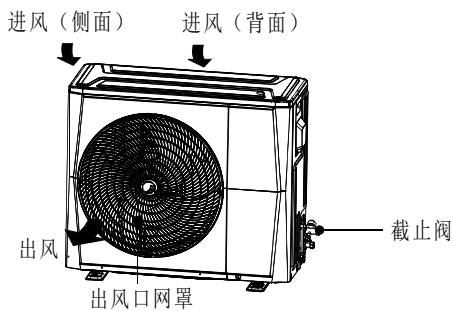

2 使用部分

遥控器

注：■本机可配本公司多款遥控器，为方便说明，以下图例罗列了所有功能及显示项目，实际配套的遥控器可能没有部分功能项，显示项目也只有相关操作才能显示。

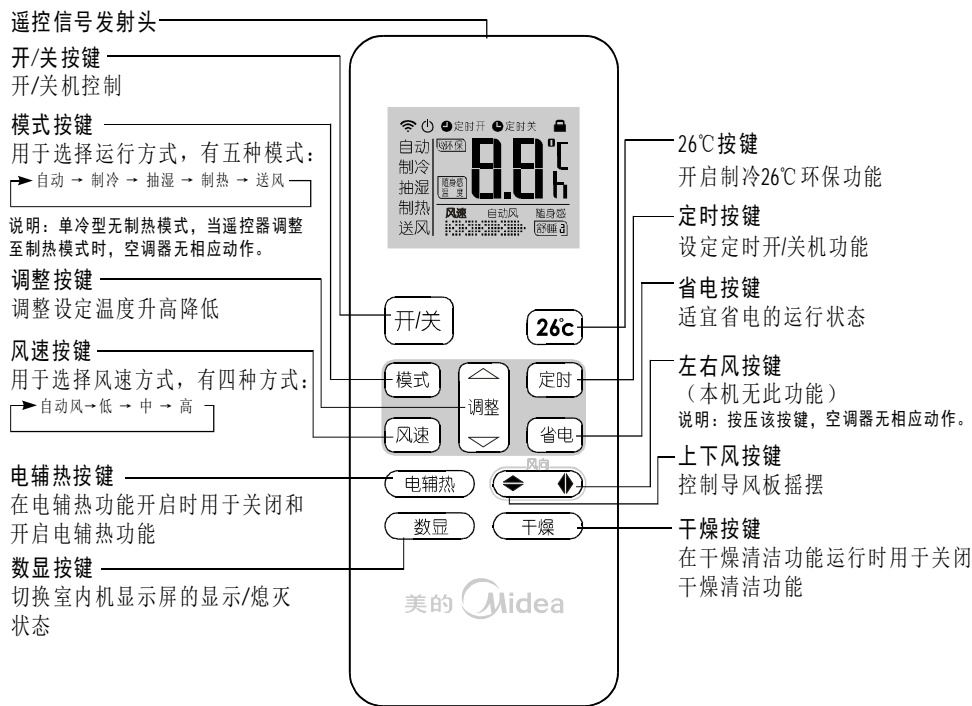

干电池的安裝及更換操作方法

- ① 遥控器使用两节7号电池。
- ② 用手指轻轻按住电池盖上的  标志处，朝箭头方向推出。
- ③ 按正负极指示装上两节新电池；换电池时，按同样的操作方法，取出旧电池，换上新电池。
- ④ 按反向顺序盖好盒盖。

- 如有帘布、门或其它物体阻碍遥控器发向空调器的信号，空调器将不能被遥控器控制。
- 谨防任何液体流入遥控器内，勿使遥控器受到阳光直射，或将其置于极热处。
- 若其它的电子装置使遥控器受到影响，请您移开这些装置。
- 应同时更换新电池，勿使用旧电池或不同类型的电池，否则会引起遥控器失灵。
- 若长时间不使用遥控器，请将电池取出。否则电池液漏出会损坏遥控器。
- 如果按压遥控器按键时出现复位现象，则表示电量不足，请更换新电池。
- 当听不到室内机发出的接收信号的响声时，或遥控器显示屏上的发射符号“”没闪烁时，则需更换电池。通常情况下，电池的平均寿命为一年左右。
- 遥控器的有效发射直线距离为8米，操作时应使遥控发射头对准遥控接收窗，否则可能影响接收。

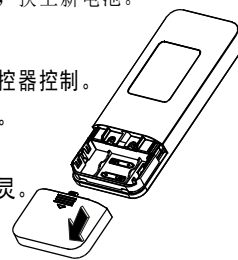

操作指南

基本运行模式操作

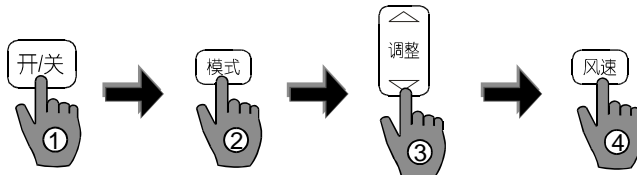

- ① 按压“开关”按键。
- ② 按压“模式”按键，选择“自动”、“制冷”、“抽湿”、“制热”（单冷型无）、“送风”，空调器按所选择的模式运行。
- ③ 自动、制冷、制热模式下，按压“调整”按键，选择您所需要的温度，通常情况下设定在21°C~28°C。
- ④ 制冷、制热、送风模式下，按压“风速”按键，选择“自动风”、“低”、“中”、“高”中的任何一种风速。

■ 风量越大，噪音越高，制冷时出风温度升高，制热时出风温度下降。

■ 请合理选择适宜的风速，以达到更舒适的休息环境。

- ④ 再次按压“开关”按键则空调器停止运行。

说明：■ 在自动模式下，空调器会对室温与设定的温度进行比较，自动选择适当的运行模式：“制冷”、“送风”或“制热”（单冷型无）。如果“自动”模式运行使您感到不适，可选择其它运行模式。

■ 在抽湿模式下，空调器根据设定温度与室内温度的不同，自动反复开启或关闭制冷和风扇运行。

定时设定

- ① 定时开/关即在设定的定时时间达到时，空调器自动开/关机，可设定时间范围为0-24h。
 - ② 定时开：遥控器关机状态下，按压“定时”按键，进入定时开调整状态。
定时关：遥控器开机状态下，按压“定时”按键，进入定时关调整状态。
 - ③（连续）按压“定时”按键，将定时开/关机时间调整到您所需要的时间。
 - ④ 调整完毕后，遥控器发射定时信息，定时开/关机设定完毕。
 - ⑤（连续）按压“定时”按键，将定时开/关机时间调整为0即可取消定时开。
- 定时时间为相对时间，即相对于操作遥控器之际的标准时间延迟的相对时间。

风向的调节

● 自动摇摆

按压“上下风”按键超过2秒，导风板自动摇摆，再按压则停止摇摆。

● 摆动角度

每按压“上下风”按键一次，导风板则摆动一定角度。

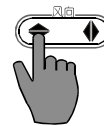

4 使用部分

其它功能

●电辅热运行功能（单冷型无）

制热运行时，电辅热功能默认开启。按压“电辅热”按键，关闭电辅热功能，再次按压则开启。

■该功能在设定了省电运行功能后无效。

■制热模式下，电辅热功能需要满足一定的环境条件方能开启，而且可能会因系统温度过高而暂停，当温度降低符合条件后可自动恢复。



●省电运行功能

在制冷、制热、自动模式下，按压“省电”按键，开启省电运行功能，再次按压则关闭。

■该功能在改变运行模式或风速时将自动关闭。

■该功能开启后，电辅热功能将自动关闭。



●26°C 环保功能

按压遥控器“26°C”按键，可开启设定温度为26°C的制冷运行模式。

■省电运行模式开启时，按压此按键，将关闭省电运行模式。



●数显功能

为避免室内机显示屏灯光影响休息，本机特设数显功能。按压遥控器“数显”按键，可以关闭（开启）显示屏灯光，再次按压则开启（关闭）显示屏灯光。

●锁定功能

遥控器锁定功能开启时，遥控器显示屏显示“”。进入锁定状态后，遥控器其它按键无效，退出锁定功能后，“”显示熄灭。开启/退出锁定功能操作方法见遥控器背面铭牌说明。

保 养 和 维 护

故障检查

故障现象	产生原因	排除方法
空调无法运转	①停电 ②电源开关未接通 ③电源开关保险丝熔断 ④遥控器内的电池电力已耗尽 ⑤定时开机的时间未到	①等待电源恢复 ②接通电源开关 ③更换保险丝 ④更换电池 ⑤等待或消除原定时设定
有空气吹出，但制冷/制热效果不好	①温度设定不恰当 ②空气滤尘网被尘埃或污秽阻塞 ③室内机或室外机进风口或出风口被阻塞 ④门窗打开	①恰当设定温度 ②清洁空气滤尘网 ③清除阻塞物 ④关闭门窗
有空气吹出，但完全不能制冷/制热	①温度设定不恰当 ②室内机或室外机进风口或出风口被阻塞 ③压缩机三分钟保护	①恰当设定温度 ②清除阻塞物 ③等待
<p>■ 出现上述故障，请用户按上述方法检查，如问题仍不能解决，请与当地经销商或当地服务网点联系，并告知产品型号及故障详细情况。</p>		
故障现象	操作方法	
①显示屏显示“Ex”、“Px”（x为数字或字母），断开电源再重新打开，上述显示仍然存在 ②保险丝熔断频繁或断路器失误频繁 ③外界物质或水进入空调器内	切断电源，与当地经销商或当地服务网点联系	
<p>■ 以下现象是空调器运行的正常现象，并非出现故障</p>		
现象	原因	
①压缩机在3分钟内不能启动 ②电辅热机型在“制热”模式下，室内机不送风 ③电辅热机型短暂停止制热，后又恢复制热运行	①压缩机保护功能开启 ②室内热交换器没有达到既定温度防冷风功能开启 ③室外温度低湿度高换热器可能结霜，化霜功能开启	
室内机吹出白色雾气	①由于湿度高及进风口温差大，冷风结成雾气 ②化霜状态转入制热运行时，水汽结成雾气排出	
室内机吹出灰尘或异味	①长期未使用或首次使用，室内机内部的灰尘被吹出 ②吸收房间、家具或香烟等的气味在运行时散发出来	

6 使用部分

■以下现象是空调器运行的正常现象，并非出现故障（续上页表格）

现象	原因
空调器产生较低噪音	①压缩机运行或刚停止运行时，可能听到较低的“嘶嘶”声，这是冷媒流动或停止流动时发出的声音 ②空调器运行时或停止运行一段时间内，可能听到较低的“吱吱”声，这是由于温度变化时，塑料件自然膨胀或收缩发出的声音 ③导风条复位转动可能听到较低的摩擦声
制冷或制热运行中转为送风	当室内机达到设定温度时，空调控制器会自动停止压缩机运行，转为只送风方式，待室温偏离设定温度一定程度时，恢复制冷或制热运行
偶尔产生误动作	闪电、附近的汽车或移动电话可能引起空调器误动作
室内机表面产生凝露而滴水	在比较潮湿（相对湿度高于80%）的情况下选择“制冷”运行时，室内机的表面可能会产生凝露而滴水

清洁

警告 ■为安全起见，在清理空调器时一定要先关机并切断电源。

滤尘网的清洁

- ①向中间推动进风格栅开关，然后向下拉出进风格栅。
- ②将进风格栅向下打开45°，并向上提起，取下进风格栅。
- ③从进风格栅上取下滤尘网。
- ④用吸尘器（进风面向上）或水冲洗（进风面向下）滤尘网，并将滤尘网放在阴凉处晾干。
■不得以直射阳光晒干或以火烤干滤尘网。
- ⑤将滤尘网装到进风格栅上。
- ⑥按拆下的相反顺序装好并关闭进风格栅。

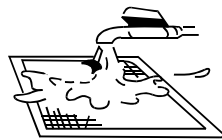

①

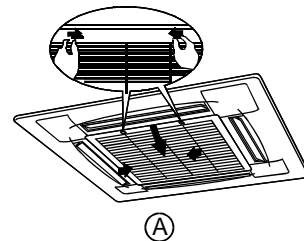
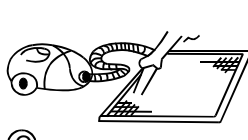

②

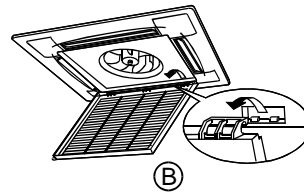

③

- 若滤尘网被灰尘覆盖，制冷/制热效果将受影响。请经常（建议两个星期一次）清洁滤尘网。
- 若室内机安装于空气灰尘较多的地方，应增加清洁滤尘网的次数。
- 若滤尘网污垢严重难于清洁，请更换滤尘网（更换用滤尘网是选配件）。

出风口和面板的清洁

- ①使用柔软的干布擦拭出风口和面板。
- ②若出风口或面板特别脏时，可用布蘸中性清洁剂的水溶液擦拭。
 - 请勿使用汽油、苯、挥发剂、去污粉和液体杀虫剂等，否则，会引起掉色或变形。
 - 请勿使室内机内部沾到水分，否则会发生触电或火灾事故。
 - 用水清洗导风条时，请勿用力擦洗。
 - 如果在没装滤尘网的情况下使用空调器，由于未能排除室内空气中的尘埃，尘埃积聚在空调器里往往会引起故障。

室外机的清洁

- ①有些金属边缘和冷凝器的翼片很锋利，不正确的操作可能导致伤害，因此，在清理这些部位时要特别小心。
- ②定期检查室外机组出风口和进风口，检查是否被污物或油烟阻塞。

保养

长期闲置前检查

■准备长时间闲置空调器之前，请做以下工作：

- ①清洗室内机及空气滤尘网。
- ②选择“送风”模式，让室内机运转一段时间使其内部干燥。
- ③切断电源，关掉断路器，并取出遥控器中电池。
- ④室外机组内部应定期检查和清理，请与当地经销商或当地服务网点联系。

长期闲置后使用检查

■长时间闲置空调器后准备使用，请做以下工作：

- ①检查室内、外机组的进风口和出风口是否被阻塞，如被阻塞，应即时清理。
- ②检查接地线有没有损坏或断开。
- ③清洗室内机及空气滤尘网，否则可能有灰尘吹出。
- ④检查排水管的出水口是否有垃圾堵塞，如被阻塞，应即时清理。
- ⑤接通电源，并装上遥控器电池。

技术参数

注：1、表中各参数是按GB/T7725-2004规定的额定工况的标称值，随着工况的变化而会有所变化，其中冷热量、功率、噪声均为出厂前所测。
 2、空调器在试验处的外部静压范围为0Pa。
 3、由于产品改良，下述参数可能有所更改，以产品铭牌参数为准。

整机	KFR-51QWY-B(D2)	KFR-51QWY-B(D2)
室内机	KF-51QY-B(D2)	KFR-51QDY-B(D2)
室外机	(见室外机铭牌)	
能效比/能效等级	3.39/2级	
额定制冷量(W)	5250	5250
额定制热量(W)	—	5650
额定制冷功率(W)	1550	1500
额定制热功率(W)	—	1550
额定制冷电流(A)	7.2	7.2
额定制热电流(A)	—	7.8+7.0
最大输入功率(W)	2100	4050
最大输入电流(A)	11.5	18.5
电辅热功率(W)	—	1500(电加热管)
电源(V~/Hz)	220V~/50Hz	
循环风量(m³/h)	1200	1200
噪声[dB(A)](室内机(低-高-超速)/室外机)	35-40-44/53	
外形尺寸(mm) (宽×高×深)	室内机面板	950×50×950
	室内机主体	830×230×830
	室外机	921(982)×712×398
熔断丝规格	T 5A/250VAC	

续上表

型号	整机		KFR-72QW(Y-B)(D2)		KFR-72QW(SY-B)(D2)		KFR-72QW(SDY-B)(D2)	
	室内机	室外机	KFR-72Q(Y-B)(D2)	KFR-72Q(DY-B)(D2)	KF-72Q(SY-B)(D2)	KF-72Q(SY-B)(D2)	KFR-72Q(SDY-B)(D2)	KFR-72Q(SDY-B)(D2)
能效比/能效等级			3.32/2级		3.32/2级		3.32/2级	
额定制冷量(W)			7200		7200		7200	
额定制热量(W)	热泵		—		7800		—	
	电辅热		—		2100		—	
额定功率(W)	制冷		2170		2170		2170	
	制热		—		2265+2100		—	
额定电流(A)	制冷		10.1		10.1		4.0	
	制热		—		10.5+9.8		—	
最大输入功率(W)			3300		5300		3300	
最大输入电流(A)			18.0		25.0		5.2	
电辅热功率(W)			—		2100(电加热管)		—	
电源(V~/Hz)			220V~/50Hz		220V~/50Hz		380V 3N~/50Hz	
循环风量(m³/h)			1300		1300		1300	
噪声(dB(A))室内机(低-高-超静音)室外机			39-45-49/55		39-45-49/55		39-45-49/55	
外形尺寸(mm) (宽×高×深)	室内机	面板			950×50×950			
	室内机	主体			830×230×830			
	室外机				946(990)×810×420			
熔断丝规格					T 6.3A/250VAC			

10 使用部分

续上表

型号	整机	KF-51QWY-B(D3)	KFR-51QWY-B(D3)
	室内机	KF-51QY-B(D3)	KFR-51QDY-B(D3)
	室外机	(见室外机铭牌)	
能效比/能效等级		3.20/3级	3.20/3级
额定制冷量(W)		5200	5200
额定制热量(W)	热泵	—	5650
	电辅热	—	1500
额定功率(W)	制冷	1625	1625
	制热	—	1650+1500
额定电流(A)	制冷	7.5	7.5
	制热	—	7.9+7.0
最大输入功率(W)		2230	3900
最大输入电流(A)		12.2	18.5
电辅热功率(W)		—	1500(电加热管)
电源(V~/Hz)			220V~/50Hz
循环风量(m³/h)		1200	1200
噪声[dB(A)]室内机(低-高-超速)室外机		35-40-44/53	
外形尺寸(mm) (宽×高×深)	室内机面板	950×50×950	
	室内机主体	830×230×830	
熔断丝规格	室外机	92T(982)×712×398 T 5A/250VAC	

续上表

型号	整机	KF-72QWY-B(D3)	KFR-72QWDY-B(D3)	KF-72QWY-B(D3)	KFR-72QWSDY-B(D3)
	室内机	KF-72QY-B(D3)	KFR-72QD-B(D3)	KF-72QSY-B(D3)	KFR-72QSDY-B(D3)
	室外机	(见室外机铭牌)			
能效比/能效等级		3.08/3级	3.08/3级	3.08/3级	3.08/3级
额定制冷量(W)		7200	7200	7200	7200
额定制热量(W)	热泵	—	7700	—	7700
	电辅热	—	2100	—	2100
额定功率(W)	制冷	2340	2340	2340	2340
	制热	—	2480+2100	—	2480+2100
额定电流(A)	制冷	10.9	10.9	4.3	4.3
	制热	—	11.5+9.8	—	4.5+3.3
最大输入功率(W)		3300	5300	3300	5300
最大输入电流(A)		18.0	25.0	5.2	8.2
电辅热功率(W)		—	2100(电加热管)	—	2100(电加热管)
电源(V~/Hz)		220V~/50Hz		380V 3N~/50Hz	
循环风量(m ³ /h)		1300	1300	1300	1300
噪声[dB(A)]室内机(低-高-超速)/室外机		39-45-49/55	39-45-49/55	39-45-49/55	39-45-49/55
外形尺寸(mm) (宽×高×深)	室内机	950×50×950			
	室外机	830×230×830			
熔断丝规格	室内机	946(990)×810×420			
	室外机	T 6.3A/250VAC			

12 使用部分

安 装 注 意 事 项

- 为确保正确安装，请务必阅读本说明书“安装部分”的内容。
- 安装人员在安装之前应向用户出示“安装监督卡”并介绍监督卡内容；装好空调器后，应根据《使用安装说明书》向用户说明正确使用及维护空调的方法，然后请用户仔细阅读并保管好《使用安装说明书》。
- 请委托当地经销商或当地服务网点安排具备空调安装上岗证的专业人员安装，严禁用户自行安装。
- 请严格按照本说明书进行空调器安装施工。
- 请务必按照本说明书和国家电气接线规定或实际操作规范进行电气施工。
- 空调器必须确保正确、可靠接地。

室内机安装位置选定

- 请安装在符合下述条件，又得到用户同意的位置上。
- 在安装的位置附近应没有任何热源和蒸汽源。
- 在安装的位置应没有妨碍空气循环的障碍物。
- 能使室内空气保持良好的循环，室内冷暖风都能送到的地方。
- 天花板水平且建筑构造足以承受室内机重量而且不增加运转噪音及振动的地方。
- 方便安装配管和配线出线的地方。
- 距离电视机、音响设备等1m以外之处。
- 选择容易排除凝结水、容易连接室外机的地方。
- 应尽量选择墙面短的一侧中央为最适合，确保与墙壁、天花板、装潢和其他障碍物之间的距离，室内机安装位置最基本的要求：左右两侧 $\geq 12\text{cm}$ ，上侧 $\geq 15\text{cm}$ ，下侧 $\geq 200\text{cm}$ 。

室外机安装位置选定

- 请安装在符合下述条件，又得到用户同意的位置上。
- 排风产生的噪音和气流不影响到邻居的地方。
- 有良好的通风的地方，保证室外机有良好的通风。
- 室外机附近不能有阻碍机组进风、出风的障碍物。
- 安装位置应能承受室外机重量和振动的结实的地方，以免噪音及震动传播放大，并能使安装工作安全进行。
- 没有易燃气体，腐蚀性气体泄露的地方。
- 尽量选择避雨和不被阳光直接照射的通风地方，如不可避免应搭雨篷保护，但是要注意冷凝器的散热不应受阻碍。
- 安装操作方便，强风吹不到，而且干燥通风处。
- 分体嵌入式空调器连接管高度差51机在10m以内、72机在20m以内，连接管长度51机在20m以内、72机在30m以内，弯管数量在15处以内。
- 室外机安装空间位置的最基本要求：
左边 $\geq 30\text{cm}$ ，右边 $\geq 60\text{cm}$ ，后面 $\geq 30\text{cm}$ ，上面 $\geq 30\text{cm}$ ，前面 $\geq 200\text{cm}$ 。

电气安全要求



首次安装时

- 如果用户的用电环境存在严重的安全隐患，安装人员应拒绝安装，并说明原因。待用户消除安全隐患后，方可安装。
- 电源电压波动范围应在±10%以内，如不符合应采取修正措施。
- 线路上应配有漏电保护器和总开关，保险丝不能用铜丝等代替，应根据这条线路上的最大空调器最大电流1.5-3倍加上其余电器最大电流的总和来选择合适的保险丝。
- 用户电源电路上应具备有效接地的接地线，如不具备，安装人员应拒绝安装，并说明原因。
- 空调器必须用专用的电源分支线路供电，配电布线必须符合相关规范要求。

安装施工时

- 室内外机电源连接线（包括高压信号线）必须使用氯丁橡胶线，不得使用聚氯乙烯线；严禁自行加长或剪短，过长的电源线应圆滑整理好，严禁缠绕成小圈。
- 接地线必须使用黄/绿线并有足够的线径，接地线严禁接在自来水管、煤气管、电源零线和避雷线上。
- 接线时，必须参照机器内粘贴的电气线路图，查明实物正确无误后，才能进行连接。

室内/室外机连接线（用户自备）建议配线规格表

型号	室内机电源线	室内/室外机连接线(电源线)	室内/室外机连接线(信号线)
KF-51QW/Y-B 系列	3×1.5mm ²	3×1.5mm ²	无
KFR-51QW/DY-B 系列	3×2.5mm ²	5×1.5mm ²	
KF(R)-72QW(D)Y-B 系列	3×4.0mm ²	3×2.5mm ²	3×0.75mm ²
KF(R)-72QWS(D)Y-B 系列	5×2.5mm ²	5×1.5mm ²	

安装简图及附件

装箱单

- 在安装前，请用户根据装箱单内容核对零件数量。
- 如有暂时不使用的附件，请妥善保管，以备日后使用。

名称	数量	名称	数量	名称	数量	名称	数量
室内机(主体)	1台	遥控器	1件	出水接头(单冷型无)	1个	散件包	1包
面板	1套	电池	2节			使用安装说明书	1本
室外机	1台	接线附件包	1包				

配件单（自备）

- 下表配件需用户按所选用机型自行购买。

名称	机型	规格	机型	规格	备注	名称	规格
铜管(液侧)	51机	φ6×1.0	72机	φ6×1.0	推荐使用软态铜管(T2M), 长度根据实际选取。	保温套管	内径分别与相应管配 套,厚度不小于9mm。
铜管(气侧)	51机	φ12.7×1.0	72机	φ16×1.0			
硬质聚乙烯塑料管	外径20mm				长度根据实际需要选取。	膨胀螺栓	8-M10
吊杆	4根				长度根据实际需要选取。	电源线连接线	(见上页表)

14 安装部分

安装简图

- A、B、C三面中必须保证两面是畅通的。
- 当室外机安装高于室内机时，为防止雨水顺着连接管流入室内，应在连接管穿墙进入室内之前设置一向下的弧形弯曲，保证最低点在室外。

地脚螺钉安装尺寸：

室外机型号	L(mm)	W(mm)
Cx型室外机	663	375
Dx型室外机	640	404

■表中“x”为数字。

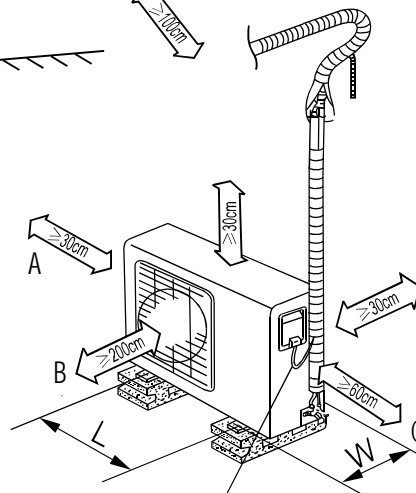
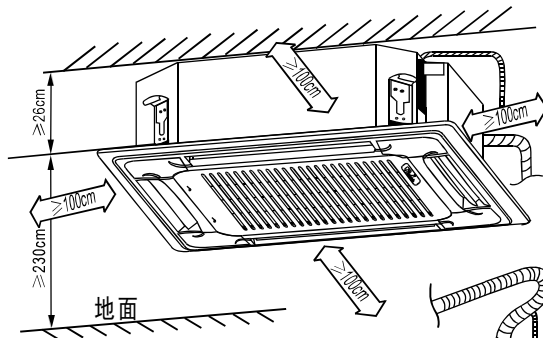

此处弯曲一个电线圈

■安装前，应对室内机进行通电单独试机。

安装室内机

打墙孔

- ①选择好安装位置。
- ②确定走管方向及出管位置。
- ③根据机器型号选择钻头，使用电锤或水钻打过墙孔。

■一般情况下墙孔大小：推荐墙孔直径为 $\phi 90\text{mm}$ 。

■打孔时应尽量避开墙内外有电线或异物及过硬墙壁，孔内侧应高于外侧0.5cm~1cm以便排水，从室内机侧面出管的过墙孔应该略低于室内机下侧，用水钻打时应应用塑料布贴于墙上或采用其它方法防止水流在墙上，用电锤打孔时应采取防尘措施。

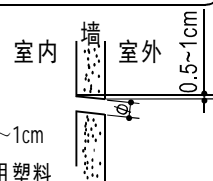

安装主体

● 现有天花板（天花板面需保持水平）

① 请按根据折痕裁剪后的包装底纸的外形在天花板上开880×880mm的方孔。

- ◎ 天花板开口中心与空调器主体中心相同。
- ◎ 确定连接管、排水管及电气连线的长度和出口。
- ◎ 为保持天花板面水平并防止振动，必要时请加强天花板的强度。
- ◎ 图中尺寸为A=250。

② 请按包装底纸四角的吊杆孔确定吊杆的位置。

- ◎ 在房顶或楼顶按所定位置钻四个φ12mm，深120~155mm的孔，然后埋设膨胀螺栓（请自备M10膨胀螺栓），安装后检查每个膨胀螺栓固定是否牢固，不允许有松动。

- ◎ 安装时请根据天花板的高度决定吊杆的适当长度，多余部分应切除。

总长度即为：吊杆长=H-147+L

■ 通常剩余长度L取吊杆螺纹长度的1/2左右。

③ 请用四根吊杆上的六角螺母均匀调节并确保主体水平。

- ◎ 若排水管侧倾斜，可能引起水位开关误动作，产生漏水现象。
- ◎ 调节主体的位置，确保与天花板四边的间隔均匀，并且主体的下底面要凹进天花板底面15~25mm。

- ◎ 主体位置和水平调整后，紧固吊杆上的螺母固定住空调器。

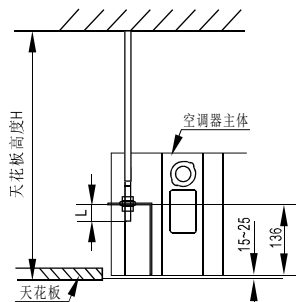
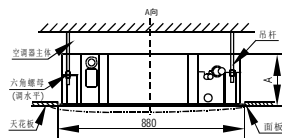
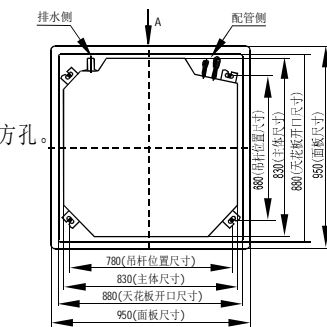

● 新建房间及新装天花板

① 按上述说明安装吊杆，新建房间可预埋膨胀螺栓，但必须确保其足以承受室内机重量，并且不会因为混凝土收缩而松动。

② 主体吊装后，请先将按折痕裁剪后的底纸用螺钉M6×12固定在空调器主体上，以预先确定天花板的开口大小及位置。然后按上述说明在天花板上开孔。

■ 安装天花板时，请确保其水平。

③ 按上述说明安装主体。

④ 取掉包装底纸。

■ 按上述步骤将主体安装完毕后，必须将4个M6×12的螺钉固定在空调器主体上，目的是保证主体接地和连接的可靠性。

■ 确保室内机主机水平。

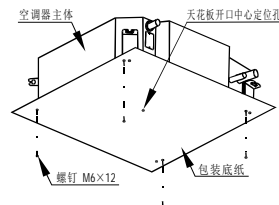
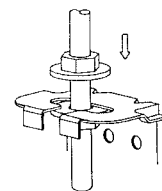

安装面板

- 切勿将面板面向下方或靠在墙壁上放置，也不可置于凸起的物体上。
- 切勿碰撞或挤压导风板。

①取下进风格栅。

- ◎将两个进风格栅开关同时向中间滑动，然后向上提起。
- ◎将进风格栅提至大约45度，取下进风格栅。

②取下四角安装盖板。

- ◎拧下螺钉，松开安装盖板绳，向外取出安装盖板。

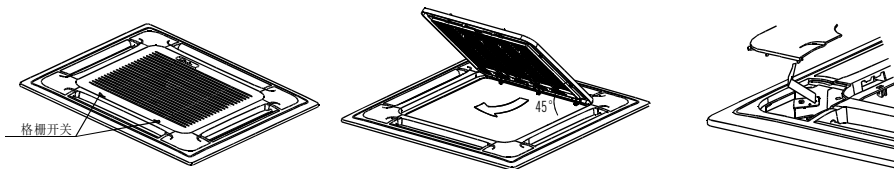

③安装面板。

- ◎将面板上有“配管侧”标识处对正主体的配管接口侧。
- ◎安装时先将面板吊钩挂在主体的对应接水盘钩上。
- ◎将摇摆电机的导线卡入面板的卡位内。
■勿将摇摆电机的导线卷入密封海绵内。
- ◎调节四个面板吊钩螺钉使面板保持水平，并均匀上升至贴近天花板。
- ◎将面板按图中箭头所示的方向轻微调整，使面板的中心与天花板的开口中心重合，确认四角吊钩均已挂好。
- ◎继续均匀拧紧面板吊钩下的螺钉，直至主体和面板之间的出风口海绵厚度减少到4-6mm左右，并且面板周边与天花板面均已良好接触。
■不适当的螺钉拧紧度会导致水珠凝结、水珠滴落故障。
■拧好螺钉后，如果天花板和面板之间依然有缝口，则须重新调整室内机的高度。
■如果室内机的升降水平和排水管道等不受影响，可以通过面板四角的开口调整室内机的高度。

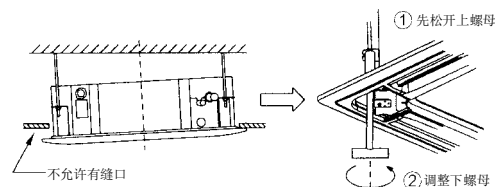
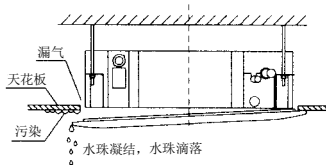
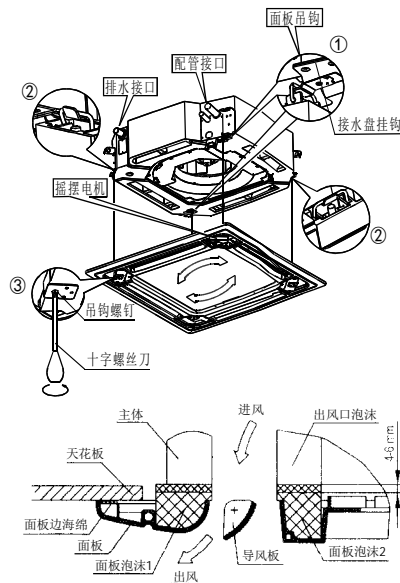

- ④先把进风格栅挂在面板上，再将面板上摇摆电机和控制盒的引线接头分别连接到主体的对应接头上。
- ⑤按与取下进风格栅相反的步骤重新安装好进风格栅。
- ⑥重新装入安装盖板。
 - ◎将安装盖板绳用螺钉固定在安装盖板的支柱上。
 - ◎将安装盖板轻轻压入面板内。

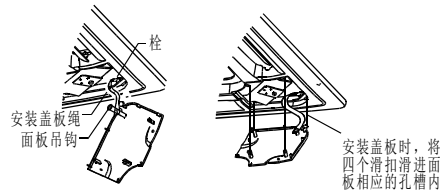

布管及包扎

●布管及包扎

- ①将电源线、信号线、连接管进行包扎。
- ②根据墙孔位置调整好输出输入管方向及位置，确定出管方式。
- ③包扎好的连接管从室外侧塞过墙孔，进入室内侧。必须小心排布管道，不要损坏配管及配管温层。

■包扎时不要用力拉动蛇形管。

■做弯管操作时，在弯曲处绝热管中切掉需要量的凹口，然后暴露管道（弯曲后再用包扎带包起来）。弯管半径应该尽量大，以防止变扁或压坏。

■伸展管道时，可用乙烯胶带固定5~6个部位。

■横向抽出管道的情况下，应覆盖绝热材料。

■包扎时应避开连管接头以备检漏。

●接管

- ①将室内机输出输入管的保温套管撕开10cm~15cm，方便与连接管连接。
- ②连管时先连接低压管，后接高压管，将锥面垂直顶至喇叭口，用手将连接螺母拧到螺栓底部，再用扭矩扳手固定拧紧。

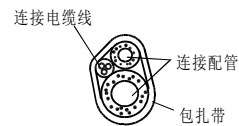
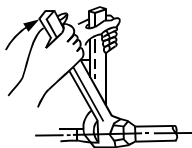

用大拇指扳弯管子



最小半径10cm

铜管外径 (mm)	拧紧力矩 (N·cm)	加力拧紧力矩 (N·cm)
Φ6.35或Φ6	1570 (160kgf·cm)	1960 (200kgf·cm)
Φ9.52或Φ9	2940 (300kgf·cm)	3430 (350kgf·cm)
Φ12.7或Φ12	4900 (500kgf·cm)	5390 (550kgf·cm)
Φ16	7360 (750kgf·cm)	7850 (800kgf·cm)

安装排水管

- ①排水管可采用硬质聚乙烯塑料管（外径20mm）。用户可在购机时根据实际的安装情况，在经销商处或在当地服务网点购置适合长度的排水管，或直接到市场购买。
- ②将排水管口套入到主体抽水连接管的根部，并用束紧带扎紧两端，插好出水管保温套管（用户自备，厚度不少于9mm）。

- 切勿用力过猛，以至于抽水接管破裂。
- 主体的抽水接管处及排水管(特别是室内部分)须用保温套管均匀包扎，并用束紧带束紧，以防止空气进入引起凝结。
- 为避免停机时水倒流入空调器内部，排水管应向室外侧(排水侧)下倾，下倾斜度为1/50以上，不要出现突起及存水等缺陷。
- 连接排水管时，不要用力拉扯，以免主体受到力的作用，同时应每隔1-1.5m设置一个支撑点，以免排水管挠曲；或者将排水管与连接管绑在一起，利用连接管将排水管固定。
- 连接加长排水管时，要用护管包住其室内部分，不要让加长排水管松脱。
- 排水管的出口高于主体的抽水接管时，排水管应尽量做垂直上升，此时出水连接管部件起垂直弯曲作用，上升高度须小于200mm，否则运行停止时倒流过多会造成溢流。

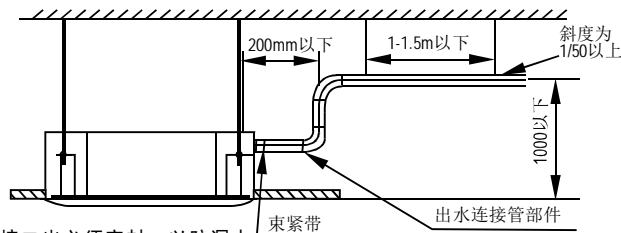
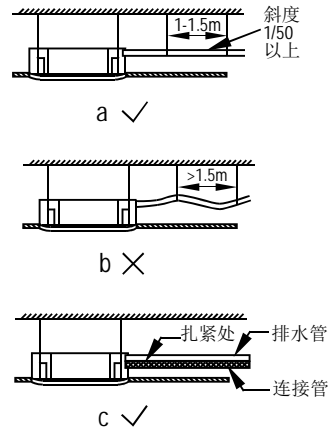

- 排水系统各接口出必须密封，以防漏水。
- 排水管末端距地面或排水槽底部高度要大于50mm，并且不要放入水中。将冷凝水直接排放到臭水沟时，必须使排水管向上弯成一个U形的水封，以免臭气通过排水管进入室内。

安装室外机

固定安装支架·固定室外机

- ①安装支架用膨胀螺栓固定，墙壁较薄或强度不够时应用穿墙螺栓固定，螺栓要加防松垫，否则可能引起松动或坠落，固定螺栓应用8个以上，直径不得小于 $\phi 10\text{mm}$ ，固定后能承受人加机器重量的4倍，支架应保持水平。
- ②将室外机用直径为 $\phi 10\text{mm}$ 螺栓固定在支架上，螺栓要由上向下穿并加防松垫，检查室外机是否水平。如室外机安装在高于室内机的地方，其内外机的高落差应小于5米。
- ③将密封圈套在出水接头上，再将其从室外机底部装入底盘孔后旋转 90° ，使其装配牢固和排水软管装在室外机底部，再套上排水管。

■单冷型无步骤③，该排水管需要用户自行购买。

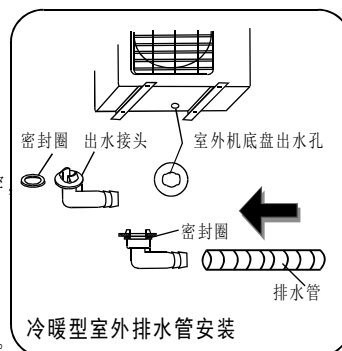

连接电源线及信号线

- ① 拆去室外机的电气盒盖，根据室内机接线盒及室外机接线盒中配对的编号，连接好电线，应保证牢固并接触良好。
 - 接线前，连接线及电源线必须压接U型端子。
 - 不可接驳连接线。
 - 电线不能触及连接管和压缩机、风扇等运行部件。
 - 不能随意改动内部接线。
 - 如空调装在易受电压波动干扰或电磁干扰的地方，控制线最好加磁环或用双绞线，以免空调受到干扰而失灵。
 - 螺钉要拧紧，松动会导致过热或部件失灵，有起火危险。
- ② 接线时依照线路图或电气控制原理，按颜色、标识符号对应进行连接。
- ③ 用线夹和固定螺钉，固定电源连接线及信号控制线。
- ④ 多余的连接线应包扎在连管组合上，禁止把多余的线缠绕塞压以免造成涡流发热，发生意外。

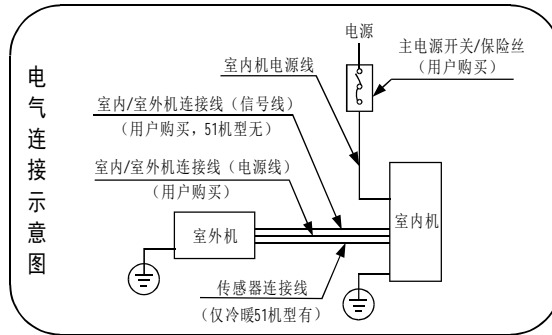

- ⚠警告** ■ 根据国家标准规定，空调器最大电流超过16A时，必须采用螺钉形式连接，需要用户自行准备或购买空气开关或漏电保护开关。
- 空调器最大电流小于16A时，空调器随机连接线带插头，用户需要安装插座。

接管

- ①检查喇叭口是否有脏物，将多余部分根据需要盘起放在不影响外观的地方，喇叭口垂直对准锥形口，用手将连接螺母拧到底部，再用力矩扳手拧紧，拧紧力见“安装室内机·接管”。
- ②采用自带的制冷剂钢瓶排空，一般用手能感到排气发凉时停止排空，再全部打开高低压阀杆；采用“真空泵方式”排出连接配管内的空气，再全部打开高低压阀杆。
- ③用肥皂水或检漏仪对各接口、充氟口及高低压阀阀杆检漏，检漏时每处停留不得少于3分钟，并注意夏季在停机状态下检漏，冬季在制热状态下检漏，保证无漏泄后将各连接处加保温套管进行包扎，保证铜管各部分不与空气接触以防止日后漏水。

排除空气操作

■若将空调器移动到另一处，需用制冷剂罐排除空气。

连接管长度	空气排除方法	增加制冷剂量 (R22)		
≤5m	用真空泵	不需增加		
>5m		液管管径: $\phi 6.35$ 或 $\phi 6$ (连接管长-5) × 30g	液管管径: $\phi 9.52$ 或 $\phi 9$ (连接管长-5) × 65g	液管管径: $\phi 12.7$ 或 $\phi 12$ (连接管长-5) × 90g

◎用真空泵方式排除空气

①将复式接头压力仪上的充注管的阀芯（销钉）按压突起一侧与低压阀的充氟嘴连接。

■R22制冷剂用7/16英寸充氟嘴。

②完全打开复式接头压力仪的低压阀Lo，保持高压阀Hi常闭。

③启动真空泵，开始抽真空。

（请务必使用带有防逆流装置的真空泵。同时，使用真空泵、真空泵转接头、复式接头压力仪前请先阅读各工具所附带的说明书，在此基础上正确使用。）

④抽真空进行10分钟以上，确认复合压力计读数是-101kPa（-76cmHg）。

⑤完全关紧复式接头压力仪上的低压阀Lo，关闭真空泵。

⑥放置1-2分钟，确认复式压力仪的指针没有返回。

⑦拧开高压阀和低压阀的阀帽。

⑧用内六角扳手逆时针松动高压阀阀芯1/4圈，5-6秒后将其关闭、锁紧。

⑨将充注管从充氟嘴上拆下。

⑩完全打开高压阀和低压阀阀芯。拧紧高压阀和低压阀的阀帽。

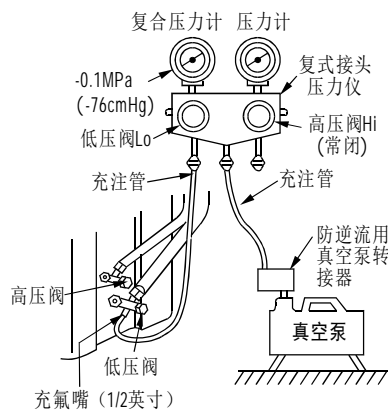

检 漏

根据空调器安装时的泄漏可疑点（如右图），可用下述方法进行现场检查：

◎泡沫法：用刷子将较高浓度的肥皂水（不要用洗衣粉）涂在各螺母接口处，观察2~3分钟，反复涂抹，无气泡产生，则证明拧紧，有气泡冒出，则再拧紧螺母。

◎仪器检漏法：按检漏仪说明书要求，将仪器探头对准泄漏可疑点仔细进行检查。

■连接管的两头有300mm~500mm的长度在与输入输出管连接前不用先包扎好，待检漏完并试机运行10~15分钟后再包扎。

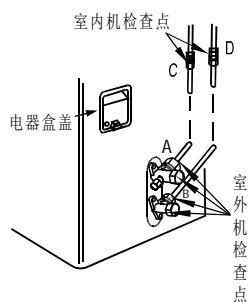

排 水 试 验

●试验前应确保排水管路顺畅，并检查各接口是否密封好。

●新建房间应在铺天花板前作排水试验。

①拆下试水盖通过试水口，利用注水管向接水盘注水约2000ml。

②接通电源，使空调器作制冷运行。检查排水泵的运行声音，同时检查排水口是否正常排水（视排水管长短，延时1分钟左右才能排水），以及各接口处是否漏水。

■若有故障，要及时排除。

③停止空调器运行，3分钟后检查有无异常情况。如果

排水管布置不合理，水倒流过多会造成控制盒报警指示灯闪烁，甚至从接水盘溢水。

④继续加水至因水位太高而报警，检查排水泵是否立即排水，3分钟后水位不能下降到警戒水位以下，将导致停机，此时需关闭电源并排除积水才能正常开机。

⑤关闭电源，排除积水，将试水盖装回原处。

●主体底部排水塞是在空调器出现故障维修时用来排除水盘积水的，在使用期间要塞好该塞子，以防漏水。

■为避免排水泵被杂物堵死，请每隔4个月拔掉胶塞，使接水盘杂物流出。

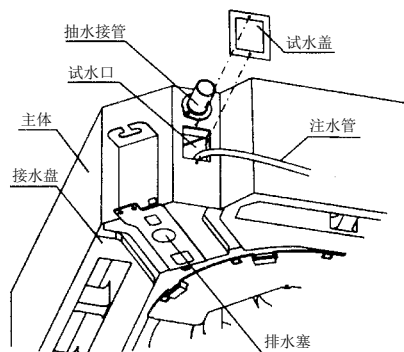

空调安装完成后检查

①安装完成后的电气安全检查要求

安装完成后，必须再次按照本说明书的要求，对空调器进行全面的电气安全检查，排除隐患。主要电气安全检查要求如下：

- ◎电源电压和频率符合要求吗？
- ◎电源相线、火线、零线、接地线有没有接错（漏接、接反）？信号线有没有接错？
- ◎空调器是否已经安全接地？是否已经安装适合的漏电开关或者空气开关？
- ◎所用电线型号规格合适吗？

②安装牢固度、安装安全性的检查

- ◎检查排水管的流水形式是否通畅，即不要有排水上升的障碍。
- ◎检查铜管连接处有无异常。
- ◎检查室外机的三角架是否牢固，不要松动、不要左右摇摆，更要保证水平。
- ◎检查高低压阀的阀芯是否松开，连接管螺母紧固是否适中。
- ◎检查室内外连接管的包扎带会不会松开。

试 运 行

在全部安装电气安全检查和检漏完成后，必须开机进行试运行，其运行时间不应少于30分钟。

①接通电源后，长按“紧急开关”按键5秒，空调器按制冷方式运行。

②空调器试运行检测项目：

●室内机

- ◎遥控器开关是否正常。◎遥控器各功能键是否正常。
- ◎导风板运动是否正常。
- ◎室温调节是否正常。
- ◎指示灯是否正常发亮。
- ◎手动运行按钮是否正常。
- ◎排水是否正常。
- ◎连接铜管和排水管是否有因包扎不严而产生的凝露滴水。
- ◎打开进风格栅，检查是否有渗透或漏水，特别是排水塞处。
- ◎运行时有无振动和异常声音。
- ◎冷暖机要测试制热模式下是否正常工作。

●室外机

- ◎运行时有无振动和异常声音。
- ◎产生的风、噪音和冷凝水是否影响邻居。
- ◎有无制冷剂泄漏。

■接通电源后，立即开机或关机后重新开机时，空调器设有保护功能，压缩机延时3分钟启动。

③试运行完后，按压“紧急开关”按键空调器关机。

■注：在试机前，请务必取出三个风轮固定海绵块及固定胶带A。

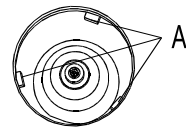

试运行时的电气安全要求

- 带电检查线路时应首先检查蒸发器或者冷凝器等金属部件是否存在漏电。检查时应防止人体任何部位触及电路，发生电击事故；检查电容时，应先给电容放电（用带绝缘把的螺丝刀将电容两极短路）。
- 更换电器配件时应先断开空调器电源，防止触电。
- 对电路进行拆接必须在断电情况下进行。拆接电线时应该遵循一个原则：先拆火零线；先装接地线。
- 试运行之后，应在不通电源的情况下测量（火线+零线）对地线之间的绝缘电阻，应大于 $2M\Omega$ 。

空调器安装完毕后的工作要求

- ①安装人员应认真填写安装卡，经用户确认并由用户和安装人员签字备案；
- ②向用户介绍和讲解空调器的使用、维护、保养的必要知识，并向用户说明用户所具有的权利和责任。

用户服务指南

■尊敬的美的空调用户：

在安装使用空调之前，请认真阅读本指南，以便您能充分享受到我公司提供的服务。

- 免费设计、免费安装
- 市内免费送货上门
- 整机包修六年
- 免费咨询，定期免费检修、保养
- 全国电脑联网，定期用户回访
- 全国5000余个服务网点，随时听候您的召唤
- 全国统一呼叫中心，24小时热线电话服务：4008899315(免长途费)、0757-26338315

注意事项

- 请您注意本指南中的《美的空调保修卡》A、B两联是否齐全。否则，请与销售单位联系补发，以便您能享受到我公司提供的服务。
- 只有在我公司办理了产品保修手续，才能享受我公司提供的“三包”服务；如果因非我公司指定的签约技术服务单位（简称服务网点，以下同）维修引起故障，我公司只提供合理的收费服务。

安装指引

- 您可联系当地就近的我公司服务网点约定上门服务时间。
- 如果您需要支撑铁架，请向服务网点说明，并商定铁架形状和价格。
- 请您检查为空调器提供的电路连接、电线、电表、保险丝、插座、开关等是否符合国家规定的电气安全标准，是否有良好的接地安全保护。
 - 注：电气设备安装连接，必须由具备电工证的专业技术人员施工，以免造成事故。⚠警告
- 请您检查空调器使用的电源是否符合国家标准的规定：AC50Hz220V~（380V 3N~）±10%，这是您的空调安全、长期运行的基本条件。
- 是否已购买了连接配管，为保证空调安装的连接质量，请您认定和使用我公司配套生产的配管。
- 安装用的材料是否准备妥当，如安装铁架或其它附件，可向我公司服务网点购买或订做。
- 安装人员上门服务时，请您检查其是否为我公司服务网点人员，并主动出示《美的空调保修卡》A联（安装通知单）和购机有效凭证。
- 空调安装后，应该有30分钟以上的试机时间，以检验安装效果。如果安装不当，您可拒交《美的空调保修卡》A联给安装人员。
- 试机满意后，请您要求安装人员认真填写《美的空调保修卡》A、B两联，并请您填好A联背面的用户监督内容，然后将A联交给安装人员办理保修手续。
 - 说明：市外上门安装或包修期外上门维修，您需要支付安装维修人员的交通费。

保修期内维修指引

- 如果您的空调出现故障，请您联系当地服务网点上门服务。
- 维修上门服务时，请您检查其是否为我公司服务网点人员，并主动出示《美的空调保修卡》B联和购机有效凭证。
- 空调维修后，应该有30分钟以上的试机运行时间，以检验维修效果。如果故障未能彻底排除，您可拒绝在《美的空调维修记录表》上签字。
- 空调运转正常后，请您在《美的空调维修记录表》上签名确认维修内容并提出宝贵意见，如果您是单位用户，请加盖公章。

用户投诉途径

- 如果您对我们提供的产品和服务有疑问或不满，包括产品质量、安装维修服务态度、技术、收费标准等问题，请您向当地经销商或服务网点反映，他们将会对您的意见合理妥善处理。
- 如果上述单位仍不能解决您的问题或者您不满意处理结果，请您立即向我公司顾客服务部门反映，我们将会迅速合理地解决。
- 通讯地址：广东省佛山市顺德区北滘镇美的总部大楼中国营销总部售后管理部
邮政编码：528311 服务热线：4008899315(免长途费)、0757-26338315 传真号码：0757-26657671
- 您也可以通过电子邮件或互联网与我们联系：
服务信箱：service@midea.com.cn 服务网址：<http://service.midea.com.cn>
- 本指南内容如有变动，恕不另行通知。

免费安装和“三包”免费包修政策

一、免费安装政策

- ① 凡购买我公司分体嵌入式空调的用户均可凭有效凭证一次性享受我公司提供的市内免费上门设计和安装服务。
- ② 免费安装的条件
 - 能提供《美的空调保修卡》A、B两联；
 - 能提供有效的购机发票或购机证明；
 - 必须由我公司服务网点进行安装。
- ③ 协商收费的内容
 - 用户要求加长连接管时，材料费、补充制冷剂的费用；
 - 在4楼及4楼以上墙外施工的高空作业；
 - 在钢筋混凝土墙体上钻孔；
 - 在厚度超过40cm的砖墙上钻孔；
 - 空调搬拆移位和重新安装。
- ④ 窗式空调器的安装和其它不符合免费安装条件的，实行收费安装。

安装 人员 填写	室外环境温度： °C 室内进风温度： °C 室内出风温度： °C		
	运转电压： V 运转电流： A		
	室外机与室内机的落差 () m 连接管的总长度 () m		
	电源插座是否有接地线 () 检查接地是否有效 ()		
	空调器的功率(匹数)与房间面积、高度、使用环境是否匹配 ()		
尊敬的用户：为了保障您的权益以及更好地为您提供服务，请认真填写下表相关栏目（是打√，否打×，特殊情况请简短注明）			
类别	内容	隐患	执行情况
服务类	●安装前安装人员是否向您出示了安装监督卡并介绍监督内容？	安装不规范	
	●内外机安装位置是否征询了您的意见？	制冷/制热效果差	
	●是否向您详细介绍空调遥控器用法，并向您介绍定期清洁滤尘网？	制冷/制热效果差， 用户误操作	
人身安全类	●请确认您家里是否有地线？	可能导致触电事故	
	●安装人员是否将室内外连接线上地线可靠地连接在室内、室外机上？	可能导致触电事故	
	●两匹及以上空调不允许使用插座；两匹及以上空调是否使用过电流保护装置（空气开关）？	可能导致安全事故	
性能类	●安装前室内机是否已经单独试机？	无法正常使用	
	●连接管装好后安装人员是否采用真空泵或制冷剂罐排除空气？	制冷/制热效果差	
	●空调安装完成后，安装人员是否做排水实验，并看到水从排水管排出？	可能导致漏水	
	●安装完成后安装人员是否根据说明书的要求进行了检漏操作？	可能引起制冷剂泄露 导致制冷/制热效果差	
	●安装完成后安装人员是否做30分钟以上试机运行检查？	无法正常使用	
	●试运行是否检查了制冷效果、震动异音等异常？	无法正常使用	
如果因为环境限制或您的特殊要求而无法全部实现上述要求，请您简要说明：			
请您逐条核对以上条款，确认所有条款都仔细检查后，请您签字确认： （■如因用户未确认项目而导致故障，将承担相应的损失）			
用户签字（盖章）：		日期： 年 月 日	

美的 Midea		美的空调保修卡（安装通知单）			
用户姓名		邮政编码			
安装地址	-----				
电话区号		宅电		办公	
手机号码				使用面积	m ²
购买商店			购买日期		
发票号码			产品型号	(见室内、外机条码)	
品级					
室内机条码	请将条形码贴在此处				
室外机条码	请将条形码贴在此处				
安装单位名称	(加盖公章)				
网点代码		安装日期			
安装人员签名		监督卡号码			

请沿虚线剪下



此联为结算凭证，单位用户请盖公章。

二、免费包修政策

- ①凡购买我公司分体嵌入式系列空调，并按规定办理了保修手续的用户，均可享受我公司提供的整机包修六年的政策。
- ②免费包修条件
 - 能提供《美的空调保修卡》B联，并已办理了保修手续；
 - 能提供有效的购机发票或购机证明；
 - 必须由我公司指定的服务网点进行安装和维修；
 - 必须在包修期内；
 - 非人为原因造成的故障；
 - 如无法出示购机有效凭证或保修卡，其购买日期按条形码上的出厂日期计算，如条形码不存在，则不予包修。
- ③非免费包修内容（实行收费服务）

请参阅本指南“不属于“三包”服务范围的内容”一节。

三、产品退换政策

参照国家有关部委《部分商品修理更换退货责任规定》执行。

四、保修登记程序

- ①空调安装、调试合格后，请您填写《美的空调保修卡》，并把A联交我公司指定的安装服务网点。
- ②保修卡B联是包修期内获得免费服务的必备凭证，请妥善保管。
- ③请您工整地填写保修卡上需要填写的内容，以便我们为您提供满意的服务。

不属于“三包”服务范围的内容（实行收费服务）

- 因用户电源电压不稳，超过空调器使用范围或线路不规范，不符合国家安全用电标准造成空调损坏的。
- 因用户使用不当、保管不善而损坏的。
- 非我公司指定的服务网点安装或维修而造成损坏的。
- 没有《美的空调保修卡》B联和有效购机凭证以及未办理保修手续的。
- 《美的空调保修卡》B联的空调型号、机身号码与所维修的空调型号、机身号码不相符合的。
- 《美的空调保修卡》或购机发票被涂改的。
- 我公司降价销售，在《美的空调保修卡》或机体上印有“等外品”、“处理品”、“优惠价”字样的空调。
- 超过包修期的空调。
- 因不可抗拒因素造成损坏的。
- 非我公司承诺的服务项目和内容。

【本“服务指南”相关条款解释权归属广东美的制冷设备有限公司】

→
发票粘贴处
→

美的空调保修卡			
用户姓名		邮政编码	
安装地址	-----		
购买商店		购买日期	
发票号码		产品型号	(见室内、外机条码)
室内机条码	 <p>请将条形码贴在此处</p>		
室外机条码	 <p>请将条形码贴在此处</p>		
安装单位名称	(加盖公章)		
安装单位电话		安装日期	
安装人员签名		监督卡号码	
当地维修网点电话			

此联由用户保存作保修凭证。请将发票粘于此联。

产品合格证

- | | | | |
|--------|--------|--------|-------|
| ■ 产品型号 | 见室内机铭牌 | ■ 检查结论 | _____ |
| ■ 出厂编号 | 见机身条码 | ■ 检查员 | _____ |
| ■ 检查日期 | 见机身条码 | | |