

产品若有技术改进，会编进新版说明书中，恕不另行通知；产品外观、颜色如有改动，以实物为准。

执行标准：GB4706.1-2005 GB4706.19-2008
Q/MD 009-2013

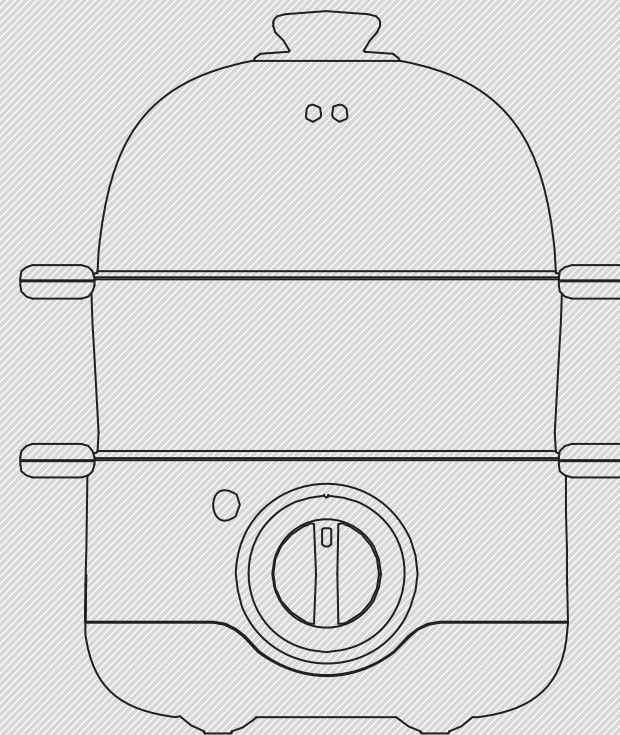

使用说明书

美的多用电蒸锅(煮蛋器)

MZ-SYH18-2A

感谢您购买美的多用电蒸锅(煮蛋器)，在使用前请先仔细阅读此说明书，阅后请小心收藏，以备日后查阅。图片仅供参考，产品以实物为准。

注：文中美的多用电蒸锅(煮蛋器)简称美的电蒸锅

广东美的生活电器制造有限公司

地址：广东省佛山市顺德区北滘镇三乐路19号 邮编：528311

全国服务热线：4008899315 Email: service@midea.com.cn

网址：www.midea.com

目 录

安全注意事项	(1)
产品说明	(3)
使用说明	(6)
清洁保养	(9)
异常现象自检	(10)
维修服务保证	(11)
电路原理图	(11)

安全注意事项

为了保证使用安全，避免对您和他人造成伤害和财产损失，请您务必遵守以下安全注意事项。

不遵守安全警告而错误使用时可能导致事故发生。

本产品未考虑以下情况：





——无人照看的幼儿和残疾人对器具的使用

——幼儿玩耍器具的情况

文中图标的意义：

- | | |
|--|---|
|  表示【禁止】的内容 |  警告 可能造成人员伤亡的事项 |
|  表示【强制】的内容 |  注意 可能造成轻伤或者财产损失的事项 |

警 告

-  工作过程中，请勿将手或脸靠近蒸汽口，以免烫伤。
-  工作过程中，请勿用布等遮盖蒸汽口，以免引起事故或者造成电蒸锅损坏。
-  严禁将产品靠近易燃物，使用时注意远离窗帘、布帘、幕墙或类似物品，以防造成火灾。
-  请勿改造：
除维修技术人员以外，其他人不得进行分解、维修，以免造成火灾、触电、受伤。

安全注意事项

- ⊗ 请勿用于除交流电220V以外的电压，以免造成火灾、触电。电源线破损勿使用。
- ⊗ 请勿用以下方式操作，以免造成电源线破损引起火灾、触电：
电源线强折弯、靠近高温、捆绑、承载重物等。
- ⊗ 电源线插头损伤，请勿使用，以免造成火灾、触电或短路。
- ⊗ 请勿用湿手拔插插头，以免触电、受伤。
- ⊗ 工作过程中，禁止移动或晃动电蒸锅。
- ⊗ 请勿让儿童单独操作使用，要放在婴幼儿不能接触的地方，以避免触电、烫伤等危险事故出现。
- ⊗ 电蒸锅不要放在不平稳、潮湿或者靠近其它火源、热源的地方，否则会受到损坏或发生事故。
- ❗ 请勿向电蒸锅底部的排气孔插入大头针、铁丝或其他物品，避免触电伤害。
- ❗ 器具不得浸入水中或淋水。
- ❗ 要单独使用额定电流10A以上的带接地线插座，如果与其它电器合用，插座可能会发生异常而引起火灾等危险。
- ❗ 电源线插头、插尾以及产品插座如有灰尘或水迹，请及时清理，以免造成火灾、触电或短路。
- ❗ 如需进行产品维修或更换零件，请到美的指定的专业维修网点。避免因维修不当或配件选用不当带来使用隐患。
- ❗ 插头需彻底插入插座，以免造成火灾、触电、短路。
- ❗ 如果电源软线损坏，必须用专用软线或从其制造商或维修部买到的专用组件来更换。
- ❗ 本产品仅限于室内使用。
- ❗ 美的多用电蒸锅不得无水干烧，使用前必须确认水箱内按说明书规定的水量添加足够的水，方可接通电源。

安全注意事项

⚠ 装有心脏起搏器的人士或助听器、植入耳蜗的使用者在使用本产品时，请咨询授权医疗人员并参考医疗设备提供商说明。

注：一些重要零部件，如保险丝等维修不当或私自短接可能使产品保护失效，导致过热或火灾。

注意事项

⚠ 水箱底座不应有异物和积水，如有请清理干净再使用。

⚠ 使用中如果您接触的部位很热，应采取隔热措施或戴上隔热手套操作，并避免人体与蒸汽直接接触，以免烫伤。

⚠ 在美的多用电蒸锅未充分冷却下，欲取下上层部件时，应当小心粘带下层部件而引起翻带食物等。

⊗ 向水箱内添加水时，请勿将水量超出“上水位”线，以免沸腾过程中溅出，烫伤或影响食物性能。

! 使用前必须正确装配各部件，使用过程中必须使用美的中式电蒸锅原配件。

温馨提示

- 如产品图片与实物不一致，以产品实物为准。
- 在产品工作前，请检查蒸笼放置是否到位，以免引起故障。
- 在产品使用过程中有轻微的嘀嗒声或嘶嘶声，是产品工作的正常声音，请不必惊慌。
- 请保管好说明书，以便日后使用过程中查询。
- 产品正常工作的海拔高度范围为0~2000米。

产品命名规则

MZ-S	Y/T/Q/P	Z/C/D/H	18/26/28/30/32	- 1/2/3	A/B/C
表示美的牌电蒸锅	代表形态代号	代表功能特征代号	代表直径代号	代表层数代号	代表设计序号, 用数字或字母表示

产品简介

● 本产品为机械式两层电蒸锅，适用于家庭烹饪。用于烹饪食物，具有功能多、速度快及使用方便等优点。

- 1、蒸/煮/炖/焖/涮等多功能；
- 2、定时蒸，无需看管；
- 3、防干烧安全设计；
- 4、蒸笼、蒸笼隔板与锅盖可自由搭配，任意调节烹饪空间。

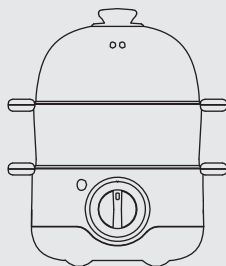

产品型号

型号	电源	额定功率	水箱容量	蒸笼容量
MZ-SYH18-2A	220V~50Hz	400W	0.5L	3L

零部件说明

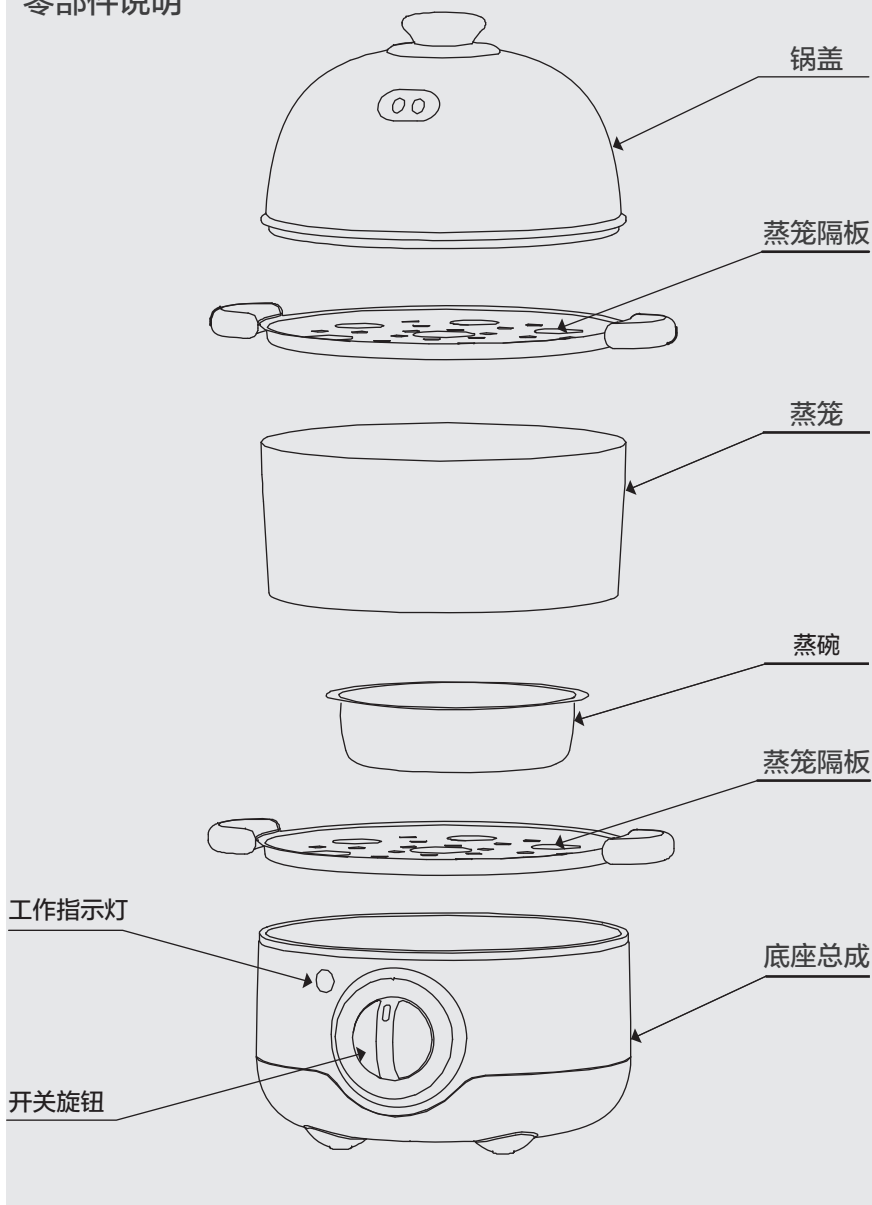

使用说明

请仔细阅读使用说明，按要求操作

- 开始使用时，先用食品洗涤剂清洗锅盖、蒸笼、蒸笼隔板、蒸碗、水箱，再用清水洗净后晾干备用。

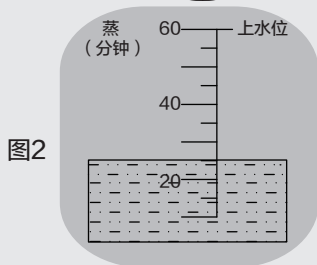
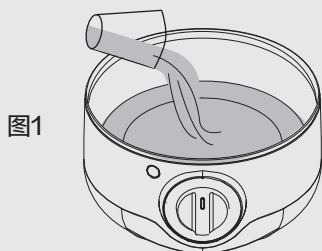

- 往水箱内注入冷水（如图1）
注：当选择煮炖时加水必须到适当的水位并低于相应的上水位刻度线，最高的上水位刻度线可持续工作超过60分钟；当选择定时蒸时，可以根据实际蒸煮的食物耗时选择加水量。

- 蒸食物（如图2）
加水时，看“蒸”刻度线。
例如：蒸包子时，根据说明书中的建议食物蒸煮时间表，加水至标有“蒸”水位线“25”处。

蒸层空间组合

根据实际使用的蒸层空间，自由搭配蒸笼隔板、蒸笼和锅盖，如下图说明：

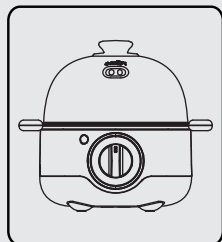

单层配置

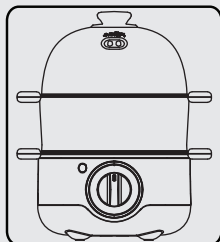

双层配置

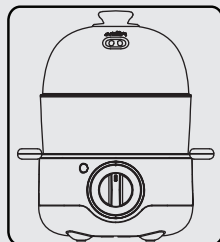

单层最大容量配置

蒸煮选择

- 首先确认水箱内水量是否充足，再接通电源，设置烹饪时间，此时指示灯亮，开始工作。当工作完毕后，指示灯熄灭。

注：

1. 为了减少时间偏差，设定烹饪时间时，产品必须是通电状态；
2. 请按建议时间表设置烹饪时间；
3. 冷冻的肉类、禽类、海鲜类请先解冻再蒸煮。

4. 部分食物的蒸煮办法：

(1). 蒸鸡蛋：

将鸡蛋放到蒸笼隔板的蛋托孔上，较尖的头朝下；

(2). 蒸蛋羹：

先在蒸碗底部倒少量的油，然后轻轻晃动让蒸碗四壁沾满油；

再把一个鸡蛋打到蒸碗里打散；然后加进110~120mL冷开水和适当的盐，搅拌到有细腻的泡沫为止，再将蒸碗放在蒸笼隔板上。

(3). 热牛奶：

先把牛奶倒入蒸碗内，再放在蒸笼隔板上。

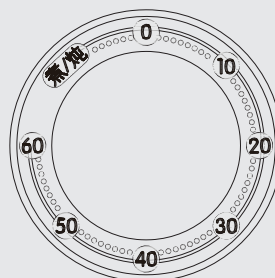
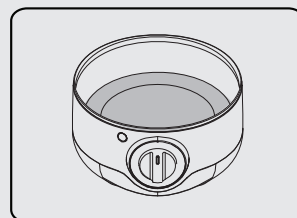
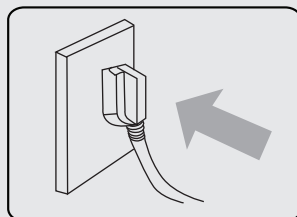

蒸煮完毕

- 小心打开锅盖，避免人体与溢出蒸汽正面接触。
- 使用完毕，拔下电源插头，待蒸锅完全冷却后，再移动。

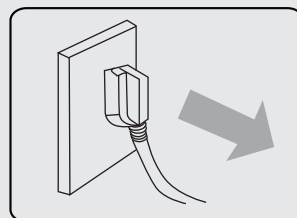

建议食物蒸煮时间表

- 表格中蒸煮时间和方法仅供参考，举例时间指食物放在蒸笼内烹饪（除煮米饭）及水箱加入冷水后（文中所指冷水均表示常温）蒸煮所需时间，具体操作应视实际情况而定。

蔬菜

- 蒸煮叶绿素蔬菜宜用最短时间，避免变色失去光泽。
- 时令蔬菜到最佳效果后加盐。
- 冷冻蔬菜在蒸煮前不必解冻。

食物	类别	数量(g)	时间(分钟)	备注
芦笋	新鲜	680	7	第一层
婴儿甜玉米	新鲜	1030	25	第二层
豌豆	新鲜	390	14	第二层
花菜	新鲜	655	6	第二层
土豆	新鲜	1050	35	5个土豆，第二层

使用说明

蛋类、肉类

食物	类别	数量	水箱加水刻度线	时间(分钟)	备注
鸡蛋	新鲜	6个	15	12	生鸡蛋
排骨	新鲜	300g	35	30	

米、谷物

食物	类别	数量(g)	水箱加水刻度线	时间(分钟)	备注
米	新鲜	150	40	35	180毫升量杯 1杯米1杯水

注：蒸饭一般按1份米，1份水（按体积）

面食

食物	类别	数量(g)	水箱加水刻度线	时间(分钟)	备注
包子	新鲜	240	25	25	每个生包子重 约为40g
馒头	新鲜	450	30	25	每个生馒头重 约为75g
生饺子	新鲜	625	40	35	饺子在冰箱拿出 做测试为零下4度

清洗保养

为了安全和长久的使用本产品，请仔细进行日常检查和维护。

- 每次使用后请务必拔出电源线插头，然后将电蒸锅内的水倒出并待电蒸锅完全冷却后才能开始清洗。
- 不得使用研磨性清洁产品或溶剂进行清洁。
- 每次使用后，可用拧干的湿布擦洗电蒸锅底座和水箱。
- 用完后应倒净水箱中的剩水，每次蒸煮应换上干净水。
- 切勿将整个电蒸锅放入水中清洗，以免发生触电危险和功能故障。
- 收藏前应晾干各部件再放置安全、干燥处。

注意：在水箱内表面完全冷却前，不要试图用手或人体其它部位触摸水箱内表面，以免烫伤。

清除水垢

- 蒸锅使用1—2次后，水垢会沉积在水箱底部内表面上，水垢的多少取决于用户所在地区水的硬度。建议定期清除水垢，以免热交换受阻，从而延长蒸锅使用寿命。
 - 1.加水至标有“蒸”水位线“10”处。
 - 2.将白醋倒入水箱内，约5勺（约30ml）。注：不得使用其他化学品和除垢剂。
 - 3.确认将锅盖放置于底座总成上，目的是避免有轻微的水溅出。
 - 4.插上电源，将定时时间设定在5分钟左右，时间结束后拔掉插头，待醋液完全冷却后再将醋液倒出。
 - 5.用湿棉布擦拭水箱内表面，并用清水反复冲洗水箱，去除醋味。

异常现象自检

序号	故障现象		产生原因	排除方法
①	指示灯不亮	发热管不加热	①电源没有接通 ②电源线路损坏	①检查开关、插头（是否插到位）、插座、电源引线是否完好 ②送指定的维修部维修
		发热管加热	指示灯损坏	送指定的维修部维修
②	指示灯亮	发热管不加热	①发热管元件烧坏 ②内部连线部分断开	送指定的维修部维修
③	水中有脏物浮起或有异味		未清洗干净	停止工作，待产品冷却后进行清洗
④	水干后仍然处在工作状态		温控器故障	送指定的维修部维修
⑤	干烧保护后再定时加热机器不工作		发热管未完全冷却，防干烧温控器没有复位	在水箱中加超过最低水位线的水量使发热管冷却1min以上

维修服务保证

- 美的牌多用电蒸锅实行一年保修期。
- 保修期的起始日期以产品发票日期为准。
- 下列情况之一者，不属于保修范围：
 - 1.消费者使用、保管、维护不当造成损坏。
 - 2.使用非本公司制定配件自行装拆修理而造成损坏。

维修服务保证

3. 无有效发票。
4. 发票型号与维修产品型号不符或者有涂改。
5. 因不可抗拒力造成的损坏。

不属于保修范围内的产品，本公司客户服务中心仍热情为您服务。

电路原理图

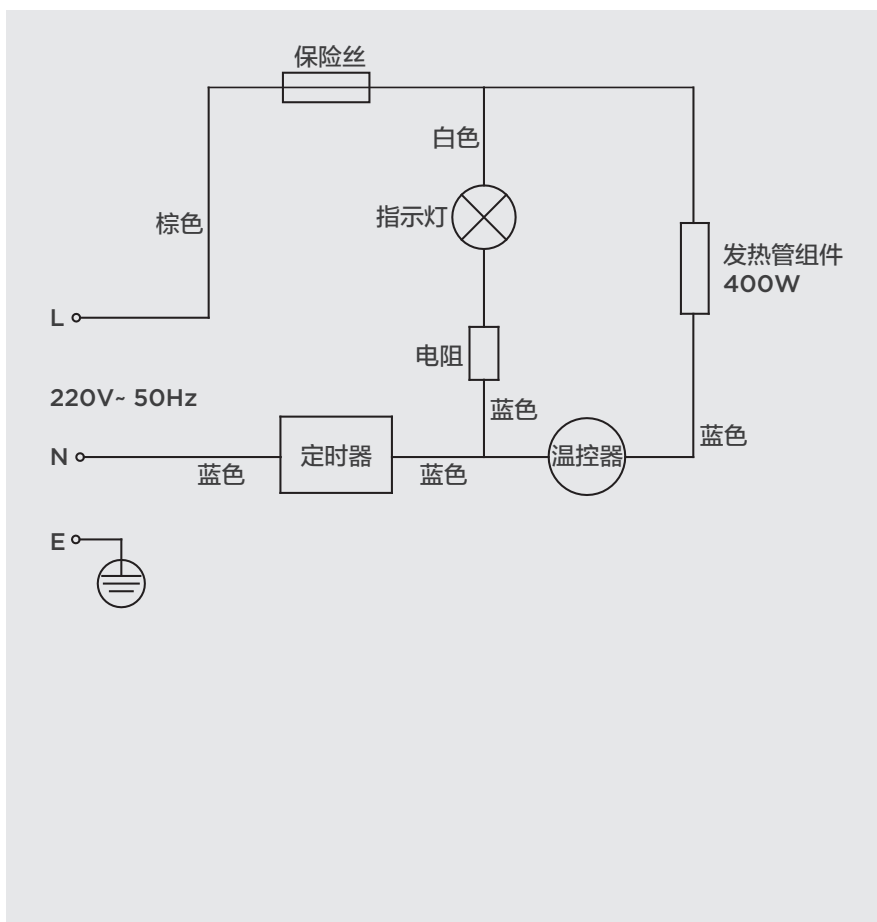

保修卡

相关信息

用户姓名

常用电话

通讯地址

产品型号

产品编号

购买店铺

购买时间

维修点

发票号码

维修记录

维修日期

故障内容

处理详情

维修单位名称

维修单位电话

维修员签名

维修电话：4008899315

在购买本公司产品时，请立即填写此保修卡
请妥善保管保修卡，消费者不必将其寄回本公司
维修时请携带保修卡及有效发票正本