

# 电压力锅使用说明书

## 美的韩式压力煲系列产品

### 具体型号请参见适用型号说明

感谢您购买美的电压力锅，使用产品前请先详细  
阅读此说明书，阅后请小心收藏，以备日后查阅。  
图片仅供参考，产品以实物为准。

# 目录

安全注意事项 .....	(1)
产品命名规则 .....	(4)
适用型号说明 .....	(4)
产品说明 .....	(5)
操作指引 .....	(7)
使用说明 .....	(8)
清洁保养 .....	(12)
电气原理简图.....	(12)
异常现象自检 .....	(12)
维修服务保证.....	(13)
产品保修卡.....	(14)

## 安全注意事项

为保证使用安全，避免对您和他人造成伤害和财产损失，请您务必遵守以下安全注意事项。  
不遵守安全警告而错误使用时可能导致事故发生。

本产品未考虑以下情况：

- 无人照看的幼儿和残疾人对器具的使用
- 幼儿玩耍器具的情况

文中图标的意思

⊘ 表示【禁止】的内容

⚠ 警告 可能造成人员伤亡的事项

❗ 表示【强制】的内容

⚠ 注意 可能造成轻伤或者财产损失的事项

### ⊘ 禁止

#### ⊘ 排气阀自动排气，勿用手触碰

- 烹饪过程中，手或脸切勿靠近排气口，以免烫伤。
- 烹饪过程中，不要用抹布等物盖住排气口。

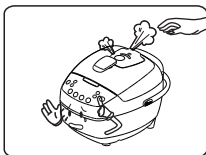

#### ⊘ 不得改造

- 禁止改造或者非专业技术人员进行修理。
- 如果违反，可能会引起火灾或触电。
- 修理或更换零部件请到指定维修点。

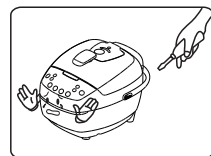

# 安全注意事项

## 禁止

### 禁止 请勿让儿童单独操作使用

- 要放在婴幼儿不能触及的地方；
- 以避免触电、烫伤等危险事故的发生。

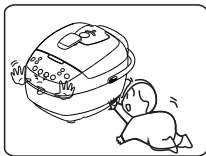

### 禁止 不要放入异物

- 禁止在缝隙中插入金属屑、针等异物；可能引起触电或引起动作异常现象。

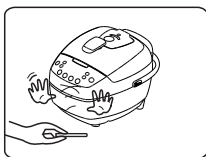

### 禁止 内锅不得放在其他器具上加热

- 本产品标配内锅禁止用作其它用途，以免引起内锅变形，影响使用。

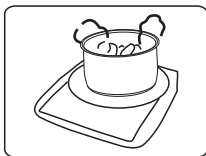

### 禁止 不要用湿手插、拔插头

- 否则会引起触电。

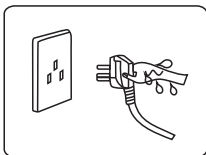

### 禁止 搬移产品，请提锅体提手

- 在搬移产品时，切勿直接提开盖旋柄，以免损坏产品。
- 请勿在打开锅盖状态下，搬移产品，以免造成伤害。

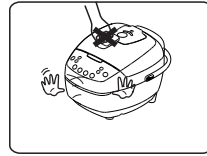

### 禁止 不要使用专用内锅以外的锅

- 内锅底部和发热盘表面有异物时，可能造成过热、泄压工作异常，请及时清理后再使用。

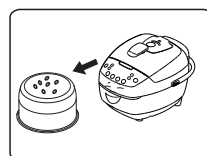

### 禁止 请使用220V~50Hz的电源插座

- 如使用非交流220V~50Hz民用电或专用电源，会引起火灾或触电。

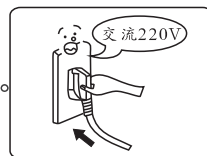

### 禁止 避免造成密封圈变形

- 可能导致产品无法正常工作。

## 强制

### 安全开盖

- 直到压力充分释放后，方可打开容器。

### 定期检查

- 必须定期检查排气口和零压浮子，确保不被阻塞；
- 排气阀上不得添加任何重物或以其他物体替代；

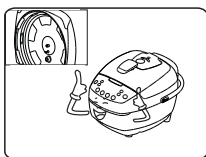

### 不要烹饪以下食物

- 请勿煮海带、紫菜、燕麦片等容易堵塞的食物，以免引起事故或者造成压力锅损坏。

### 勿使用其他锅盖加热

- 严禁加热时使用其他锅盖加热，(通电)过程中严禁使用非原装锅盖，会引起性能不良或安全隐患。

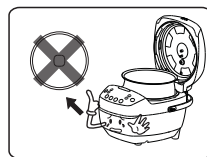

# 安全注意事项

## ❗ 强制

### ❗ 不得将产品浸入水中或水淋

- 否则可能会引起触电和电器短路。

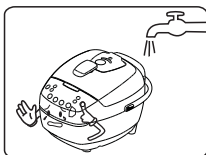

### ❗ 请使用美的专用电源线。

- 如果电源软线损坏，为了避免危险，必须由制造商、其维修部或类似部门的专业人员更换。

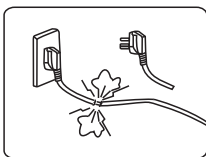

### ❗ 插头应牢固地插在插座上

- 插头与插座如果接插不到位，可能会引起触电、短路，甚至火灾。

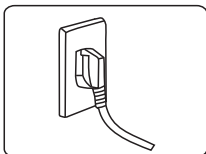

### ❗ 拔插头时，应捏住插头拔下

- 拔插头时，必须捏住插头拔下；
- 不能拉电源线，否则会损伤电源线，造成触电、短路等。

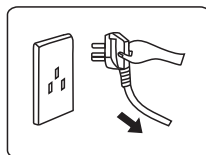

### ❗ 烹饪量不能超过Max刻度

- 食物和水的总量不能超过Max刻度，否则食物可能煮不熟，或引起故障。煮易膨胀、堵塞食物时的总量不得超过最大刻度的3/4，否则可能引发事故。

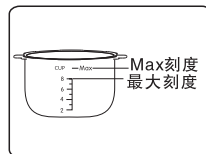

### ❗ 要经常清洁插头的插片

- 如附有灰尘或水分时，请将其擦去，否则可能引起火灾。

### ❗ 不要在以下地点使用

- 不要在台面不稳定的地点使用；
  - 不要在靠近水、火的地点使用；
  - 不要在墙壁、家具附近使用；
  - 不要在阳光直射、油飞溅地方使用。
- ❗ 器具某些表面在使用过程中会变烫，请注意使用。
- ❗ 请勿在外接定时器或独立的遥控控制系统方式下运行。
- ❗ 器具工作期间，某些表面会变烫从而导致温度很高。严禁用手触摸热盘及产品表面，以免烫伤。

## ⚠ 警告

### ❗ 电源插座要单独使用

- 要单独使用额定电流10A以上的带接地线插座；如与其它电器合用，插座会异常发热而引起火灾。

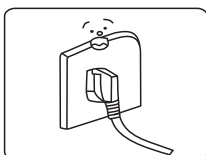

### ❗ 烹饪粥类或豆类食物

- 煮粥类或者各种豆类应自然冷却即到无压，勿手动排气。

### ❗ 关于密封圈破损或内锅变形

- 如果密封圈破损或内锅变形请勿使用电压力锅，必须使用制造厂或维修部买到的专用密封圈或内锅来更换。

### ❗ 特殊人群使用电压力锅

- 装有心脏起搏器的人士或助听器、植入耳蜗的使用者在使用本产品时，请咨询授权医疗人员并参考医疗设备提供商的说明。

### ❗ 开盖警告

- 电压力锅工作锅内有压力时，安全眼升起，请勿打开锅盖；
- 烹饪完毕，直到压力充分释放后，安全眼落下方可打开锅盖；
- 如开盖困难，请勿强行打开，否则可能引起烫伤或其他伤害。



# 安全注意事项

## ⚠ 注意

### ⚠ 冷却后清洁产品

- 清洁产品应在冷却之后进行，如果接触高温部分会产生烫伤。

### ⚠ 电源线禁止触及金属部件

- 电源线禁止触及锅盖等外部可拆卸的金属部件，否则为非正常工作。

### ⚠ 不使用时，要拔下插头

- 否则可能产生漏电、火灾、故障等。

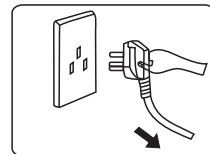

# 产品命名规则

MY- C/S/H D/S/C/T/J/H 40/50/60/80 流水号

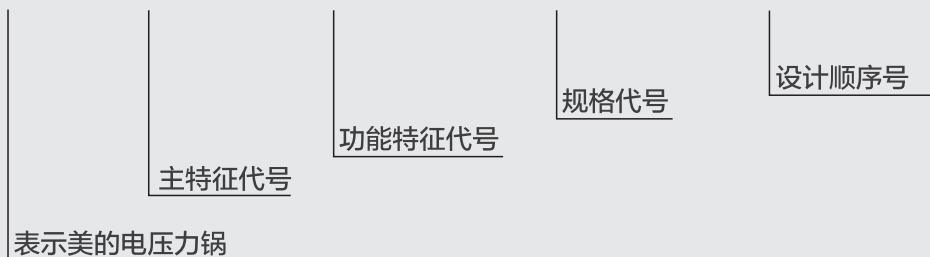

# 适用型号说明



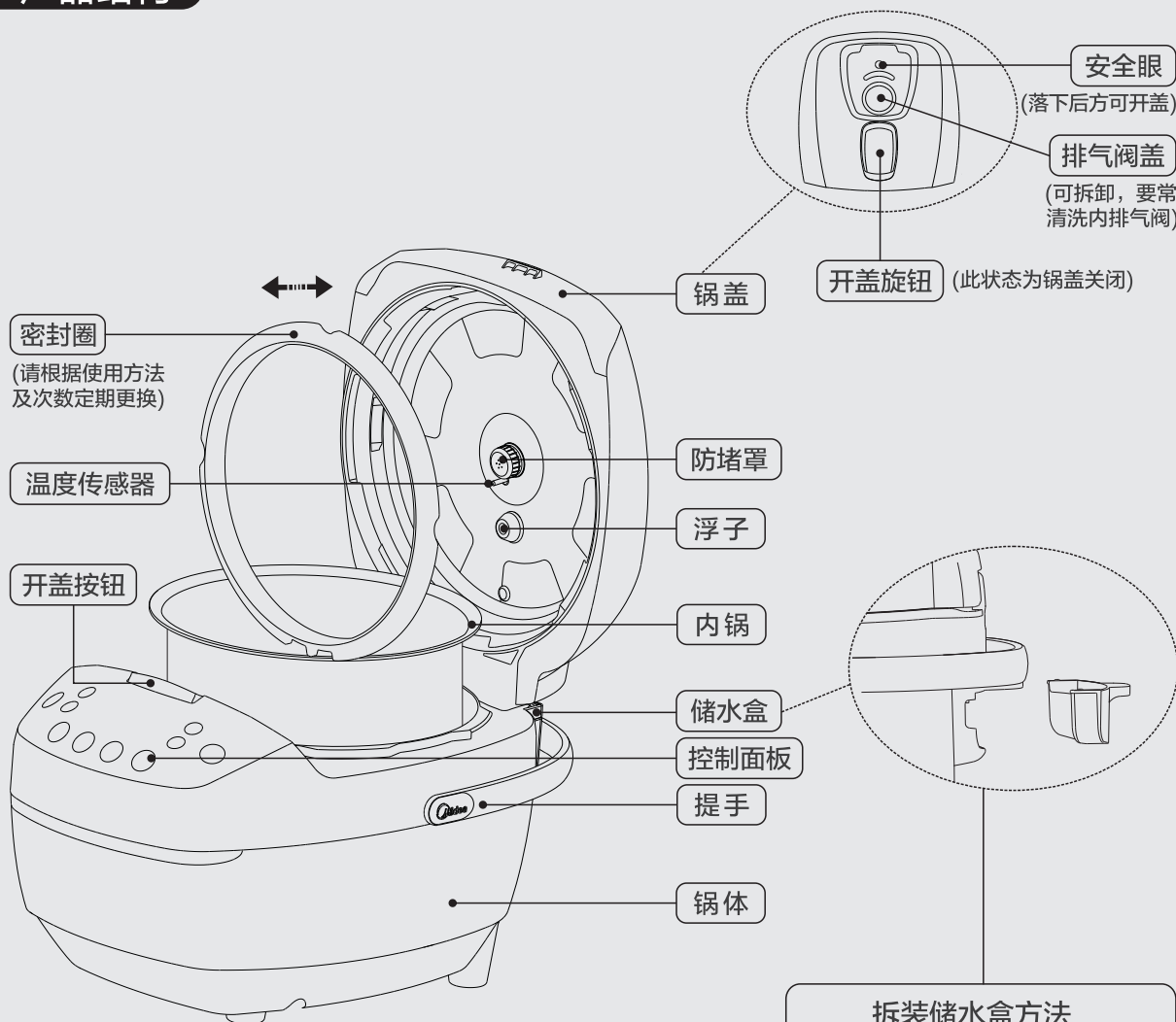

额定电压/额定频率		220V~50Hz	
型号	额定功率	容量	工作压力
MY-SS5060	900W	5L	70kPa

# 产品说明

## 产品结构



## 配件介绍

饭勺	汤勺	量杯	说明书
			

# 产品说明

首次使用，请从锅中取出所有附件，仔细阅读说明书，尤其注意使用方法和注意事项，以免对您造成财物损失或人身伤害。

## 控制面板介绍

### 【保温/取消】功能键

待机状态下按此键进入保温状态；  
非待机状态可以取消电压力锅正在进行的任何操作。

### 【预约】功能键

按“预约”键，选择“预约”功能。

### 【烹饪模式】功能键

选择菜单对应的“烹饪模式”。

### 【收汁入味】功能快捷键

选择“收汁入味”功能，进入“收汁入味”工作状态。

### 【养生炖】功能快捷键

选择“养生炖”功能，进入“养生炖”工作状态。

### 【开始】功能键

选择好所需要的功能后；按“开始”键确认选择，电压力锅开始工作。

### 【压力调节】功能键

该产品部分功能具有压力调节选择，按此键选择您所需的压力。

### 【菜单】功能键

按“菜单”键选择您所需要的常规功能。

### 【喷香米饭】功能快捷键

选择“喷香米饭”功能，进入“喷香米饭”工作状态。

### 【蔬菜汤】功能快捷键

选择“蔬菜汤”功能，进入“蔬菜汤”工作状态。

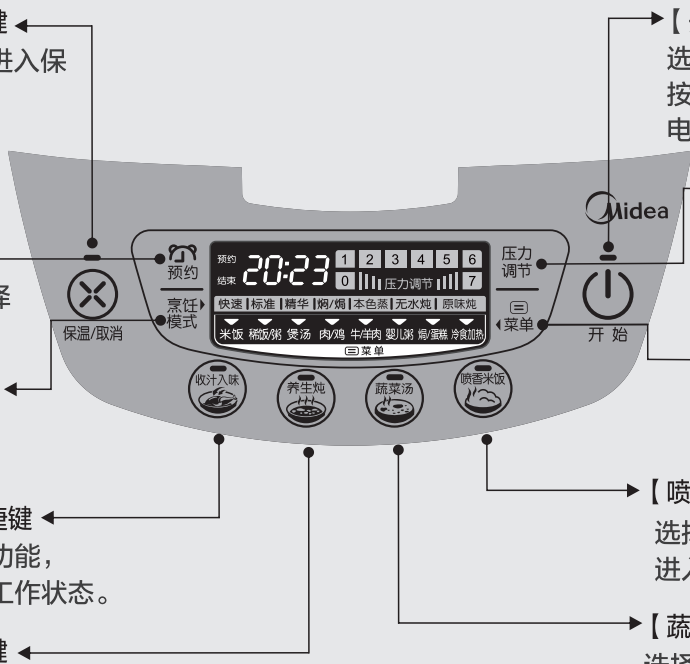

## 温馨提示:

- \* 插入电源后产品未工作时，显示屏显示待机状态，如图
- \* 菜单操作时，按【保温/取消】键将自动转换为待机状态。
- \* 按键的力度以听到响声为准。

(待机画面)



## 菜单使用方法

米饭	需煮米饭时使用该功能	牛/羊肉	炖牛羊肉时使用该功能
稀饭/粥	用米熬成的汤水状食物	婴儿粥	煮婴儿粥时使用该功能
煲汤	需煲汤时使用该功能	焗/蛋糕	焗蛋糕时使用该功能
肉/鸡	炖肉或鸡时使用该功能	冷食加热	把冷的食物加热

# 操作指引

## 1 正确开盖

先将开盖旋钮旋至开盖位置，再按下开盖按钮打开锅盖。（热态开盖时，因产品内外压力差影响，开盖速度有延长，属正常现象）

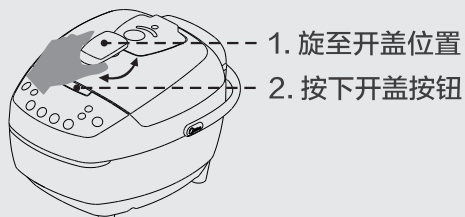

## 2 检查浮子及防堵罩

检查浮子、防堵罩是否清洁，若有脏污应立即清洁，检查完毕请将密封圈正确安装在锅盖上。

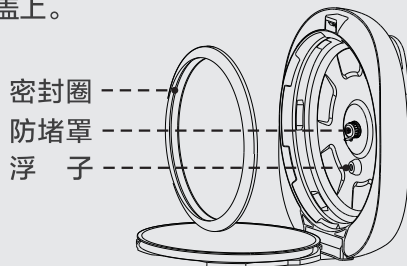

## 3 将食物放入内锅

取出内锅，将食物和水放入内锅中，食物和水总量不得超过内锅水位线的Max线，将内锅外表面、保温底板表面、外锅表面擦拭干净，将内锅放回锅体中。

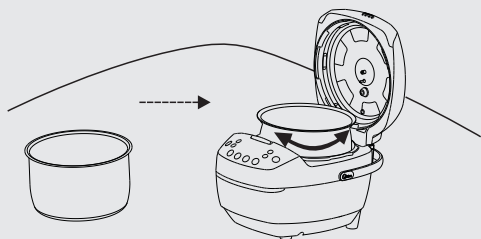

## 4 正确合盖

合上盖，将开盖旋钮旋至合盖位置；注意确保旋合到位，否则无法正常工作。

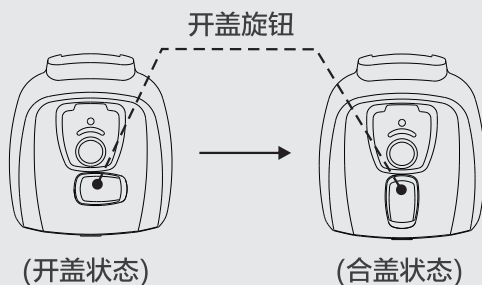

## 5 接通电源

接通电源，合盖到位后系统会发出提示音，“开始”指示灯闪烁，显示屏显示如下图，表示电压力锅进入待机状态。

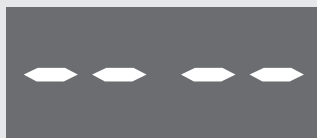

## 6 烹饪结束

所设程序烹饪结束后系统发出提示音，“保温”指示灯亮起。待锅盖上的安全眼降落后切断电源，再按步骤1正确开盖。如开盖困难，请勿强行打开，否则可能会引起烫伤或其它伤害。





# 使用说明

## 煮出好米饭的秘密

### 1 正确使用量杯量米

一量杯米约150g，约为一人食用份量；



### 2 迅速的洗米

最初加入水后马上倒掉，然后加入可以搓揉米的少量水洗米；反复几次直到水透明；建议不要用内锅洗米；

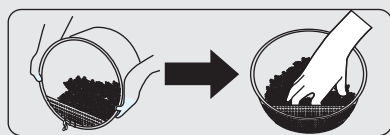

### 3 添加水

将洗净的米放入内锅，并根据1量杯米对应加1刻度水比例米量加水至相应水位，但加水均不能超过内锅的最大刻度。如图所示：



### 4 浸泡，给米吸水的时间米浸泡发白就OK了；

### 5 焖饭，焖饭是使米饭芯部也松软；

时间：10分钟-15分钟；

### 6 搅拌，增加食感

最后的加工时饭勺将米饭整体翻动，使空气进入，带走多余的水分。

## 教您如何使用“预约”功能，无需等待。

### 例：启动预约功能煮稀饭/粥

- 现在是晚上时间18点，您想定时到明早7点30分可以有稀饭/粥吃，预约结束时间设置为13:30。（不建议长时间预约蒸煮。）

#### 1 先按07页方法完成操作指引工作。

#### 2 按【菜单】键，选择“稀饭/粥”功能。



稀饭/粥

#### 3 设置预约时间。

预约设置时间为预约烹饪结束时间(预约时间范围为2:00~24:00)



2:00



13:30

最终显示时间

按“预约”键调节预约时间，每次增加10分钟。

#### 4 按【开始】键，产品发出开始烹饪提示音，同时开始指示灯亮起。



明早7点30分烹饪结束，产品发出“烹饪结束”的提示音，保温灯亮起；电压力锅自动进入保温状态；您就可以享用美味可口的稀饭/粥了。

# 使用说明

米饭、稀饭/粥、煲汤、肉/鸡、牛/羊肉、婴儿粥、焗/蛋糕、冷食加热都可以根据以下操作流程进行烹饪。

## 例：默认压力及烹饪模式下煮米饭

- 1 按07页完成操作指引工作  
插入电源后产品未动作时，显示屏显示待机状态；
- 2 选择“米饭”功能  
按【菜单】键，选择“米饭”功能；
- 3 烹饪开始  
按【开始】键，提示音乐响起，烹饪开始。

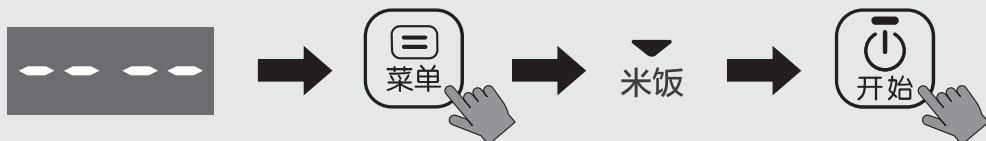

您想寻找适合自己的烹饪口味吗？寻找烹饪美食的秘籍。

跟我一起学“烹饪模式”、“压力调节”、“预约”设置吧，从此众口不再难调。

## 例：可调压力及烹饪模式下煮米饭

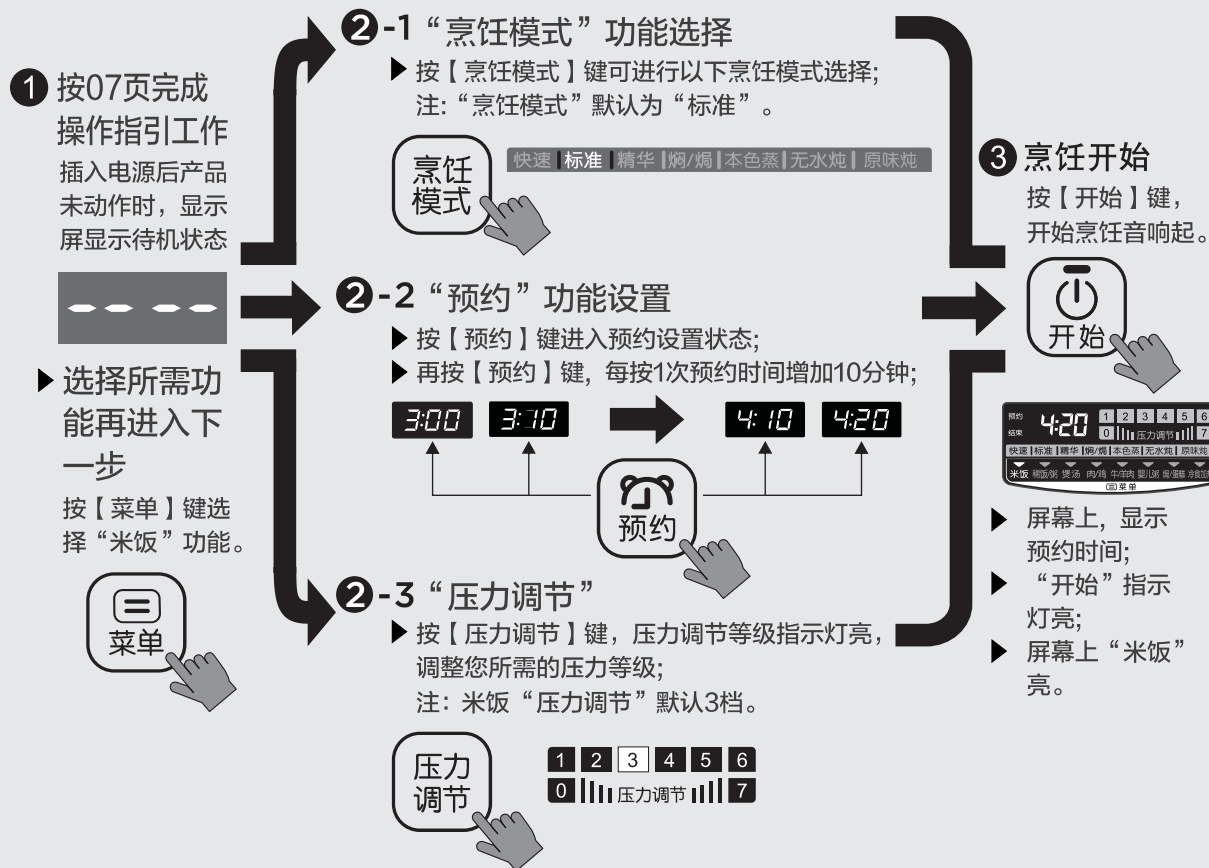

### 温馨提示：

- \* “米饭快速”烹饪模式在烹饪结束进入保温后，建议用户再保温10分钟后开盖品尝。  
用户也可以根据自己口感的需求，选择“米饭标准”烹饪模式。

# 使用说明

## “煲汤”简易操作

- 1 按07页完成操作指引工作，先按【菜单】键选择“煲汤”功能；
- 2 按【开始】键，提示音乐响起，烹饪开始。



## “煲汤”还有“烹饪模式”、“压力调节”、“预约”功能设置

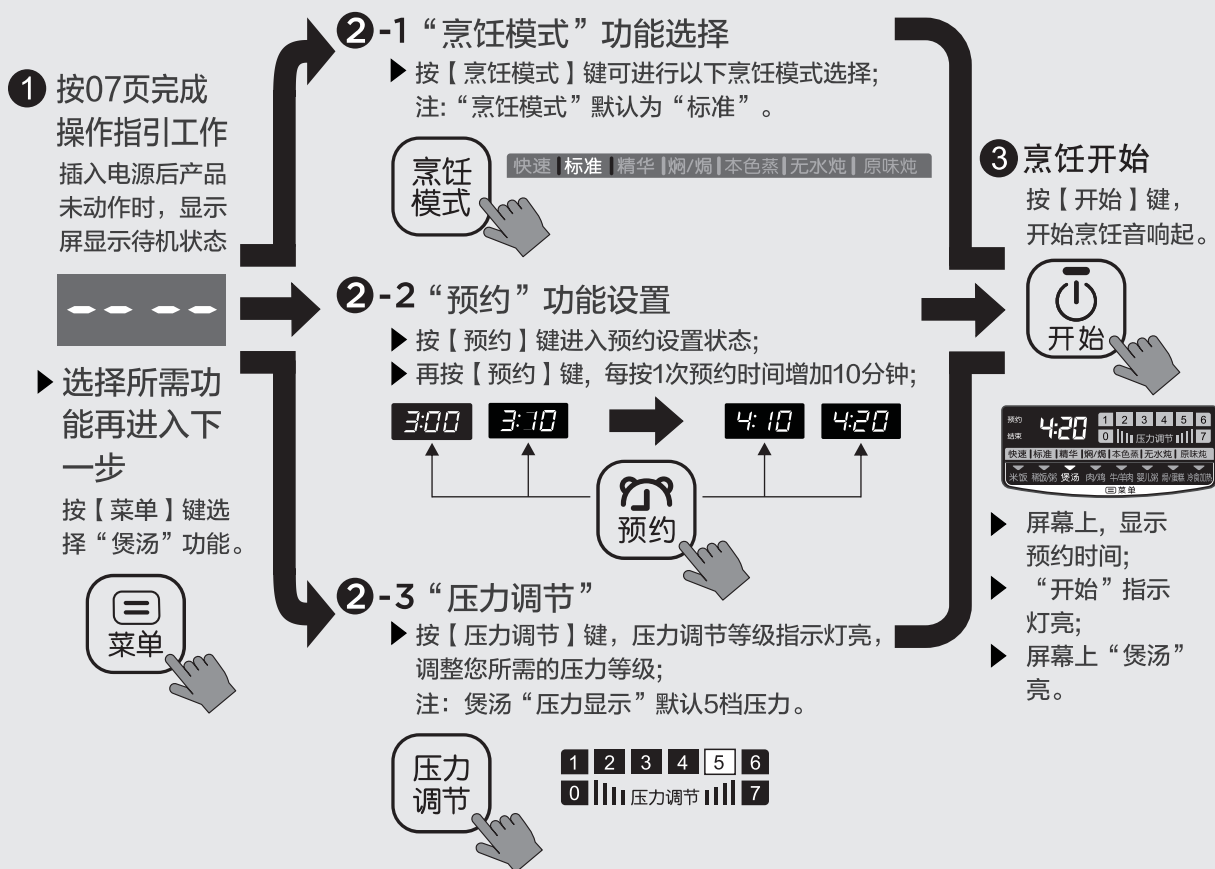

# 使用说明

## 注意事项

以上所有介绍功能，烹饪开始后可按以下操作进行：

- ④ 烹饪结束，“保温/取消”指示灯亮起进入保温状态。如果锅内有压力，可旋转开盖旋钮到排气位置进行排气，待锅内压力全部释放后方可开盖。

\* 煮流质食物，例如：**煲汤** **稀饭/粥** **婴儿粥** **牛/羊肉** 等请勿使用“排气”功能。

首次使用，请从锅中取出所有附件，仔细阅读说明书，  
下表中是该产品各功能菜单压力可调范围仅供参考：

菜单 压力调节	米饭 (标准)	稀饭/粥 (标准)	煲汤 (标准)	肉/鸡 (标准)	牛/羊肉 (标准)	婴儿粥 (标准)
最小压力	2	2	3	2	2	4
默认压力	3	3	5	4	4	6
最大压力	4	4	7	7	7	7

各功能档的烹饪、冷却时间不同，  
烹饪时间会根据电压、食物量、水量、米质、水质等的不同稍有变化；  
烹饪量越大，烹饪和冷却时间则相应越长；  
下表中是该产品功能工作时间仅供参考：

内锅 时间 功能 刻度 (分钟)	2刻度	5刻度	10刻度
米饭	20	30	40
稀饭/粥	30	40	52
煲汤	40	50	65
肉/鸡	32	42	55
牛/羊肉	40	56	64
婴儿粥	50	62	72
焗/蛋糕		40	
喷香米饭	22	30	42
蔬菜汤	20	23	33
养生炖	62	72	85
收汁入味	25	28	38
冷食加热	20	25	35

# 清洁保养

- 1.每次使用后应及时清洗。
- 2.清洁本产品前请先将电源插头拔下，待产品冷却后再清洗。
- 3.正确开盖后将内锅取出，可先用清洁剂清洗，然后用水冲洗干净，再用软抹布擦干。
- 4.将排气阀盖、排气阀、防堵罩卸下，用水冲洗干净后装回原位。
- 5.将储水盒拆下清洗干净后再装回原位。
- 6.检查浮子和防堵罩是否有异物堵塞，并用抹布将保温座板清洁干净。
- 7.用抹布将锅盖和锅体擦拭干净，禁止将锅体浸在水中清洗或用水喷淋。
- 8.清洁保养完毕请再一次检查储水盒、排气阀盖、排气阀、防堵罩等部件是否正确安装。

# 电气原理简图

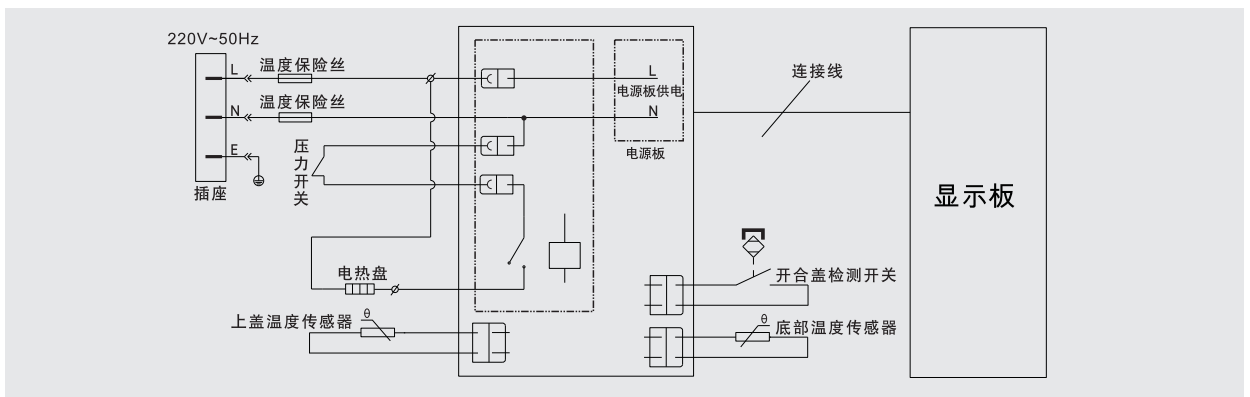

# 异常现象自检

当使用时出现以下异常现象，并不完全是机器出现故障，请在送出维修前再详细检查一次。

序号	现象	原因	处理方法
1	不能合盖	锅盖密封圈没有装配到位	整理锅盖密封圈，安装到位后再合盖
		开盖旋钮不在开盖位置	开盖旋钮旋至开盖位置
		开盖旋钮卡死	送维修点检修
2	不能开盖	锅内有压力	待锅内压力下降后开盖
		浮子阀卡死	1、轻拍上盖； 2、按下浮子复位按钮；
3	上盖漏气	锅盖密封圈破损	更换锅盖密封圈
		锅盖密封圈上粘有异物	清洁锅盖密封圈
		浮子密封垫破损	送维修点更换浮子密封垫
		浮子密封垫粘有异物	清洁浮子密封垫
		未装浮子组件	装浮子组件

# 异常现象自检

序号	现象	原因	处理方法
4	工作时排气阀不断排气	排气阀芯、排气阀体破损	送维修点检修
		压力控制失灵	送维修点检修
5	工作状态时，产品不加热	合盖不到位	重新合盖
		电路故障	送维修点检修
6	LED显示全部闪烁	停止工作，显示C1不接受按键操作。	底部传感器开路 送维修点检修
		停止工作，显示C2不接受按键操作。	底部传感器短路 送维修点检修
		停止工作，显示C3不接受按键操作。	上盖传感器开路 送维修点检修
		停止工作，显示C4不接受按键操作。	上盖传感器短路 送维修点检修
		停止工作，显示C5不接受按键操作。	底部传感器超温 检查锅内是否有水或食物； 送维修点检修
		显示屏显示C6	压力开关故障 送维修点检修
7	LED不闪烁 停止工作，按键不接受。	上盖未合上或未合到位	正确合盖到位

——经以上检查后，仍不能排除故障，请马上与本公司维修点联系。

# 维修服务保证

产品如有故障，请与本公司的特约维修网点或客户服务中心联系。  
(用户可登陆美的官方网站 :[www.midea.com.cn](http://www.midea.com.cn) 或  
拨打服务热线: 400-8899-315)

- 美的牌电压力锅实行整机保修一年。
- 保修期的起始日期以产品发票日期为准。
- 下列情况之一者，不属于保修范围：
  1. 未按说明书的要求操作机器所引起的故障。
  2. 消费者使用、保管、维护不当造成损坏。
  3. 非本公司指定维修部自行装拆修理而造成损坏。
  4. 发票型号与维修产品型号不符或者有涂改。
  5. 无三包凭证及有效发票。
  6. 因不可抗力造成损坏。
  7. 将电压力锅用于商业用途。
  8. 用我们的非标配的赠品,所发生的质量事故,我司不负责任。
  9. 本产品用于非家庭用途,将不在保修范围之内。
  10. 属人为造成故障或使用不当造成故障不属保修范围。
- 不属于保修范围内的产品，本公司客户服务中心仍热情为您服务。

# 保修卡

## 相关信息

用户姓名

常用电话

通讯地址

产品型号

产品编号

购买店铺

购买时间

维修点

发票号码

## 维修记录

维修日期

故障内容

处理详情

维修单位名称

维修单位电话

维修员签名

**维修电话：4008899315**

在购买本公司产品时，请立即填写此保修卡  
请妥善保管保修卡，消费者不必将其寄回本公司  
维修时请携带保修卡及有效发票正本



本产品所含食品用塑料工具  
生产许可证编号: 粤XK16-204-00125

产品若有技术改进，会编进新版说明书中，恕不另行通知；产品外观、颜色如有改动，以实物为准。

执行标准：GB4706.1-2005  
GB4706.19-2008  
GB4706.14-2008  
Q/MD 007—2014

## 广东美的生活电器制造有限公司

地址：广东省佛山市顺德区北滘镇三乐路19号 邮编：528311

全国服务热线：400-8899-315 Email: [service@midea.com.cn](mailto:service@midea.com.cn)