

美的净水器

美的 Midea

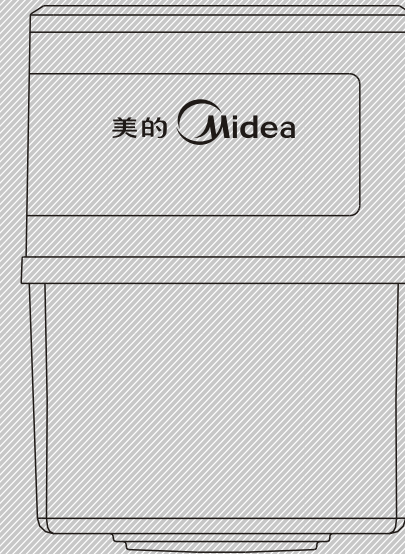

使用说明书

产品型号：
美的牌MU-3(875CB)型净水器
美的牌MU-3(1275CB)型净水器

感谢您购买美的净水器，在使前请先仔细阅读此说明书，
阅后请小心收藏，以备日后查阅。
图片仅供参考，产品以实物为准。

MIDEA.COM | 4008899315

企业标准编号：Q/MDYSJ 001-2013 净水器

广东美的生活电器制造有限公司

地址：广东省佛山市顺德区北滘镇三乐路19号 | 邮编：528311

全国服务热线：4008899315 | Email:service@midea.com.cn

网址：www.midea.com

目录

注意事项	1
各部名称	3
安装说明	4
滤芯清洗	5
滤芯更换	7
技术参数	7
故障处理	8
包装附件	8

注意事项



本手册包含安全提示，请务必遵守避免可能导致个人伤害、产品损害等潜在危害。

图文中图标的意思：











-  表示【禁止】的内容  **警告** 可能造成人员伤亡的事项
-  表示【强制】的内容  **注意** 可能造成轻伤或者财产损失的事项

注意事项

警告

-  请将滤芯放置在儿童拿不到的地方。勿让儿童玩耍滤芯。
-  为保证水质，建议初次使用时将所有滤芯清洗一遍，然后再按说明书安装好滤芯，并将过滤的第一桶水倒掉，再正常使用。

注意

-  本产品适用环境温度为4~38℃，且避光放置。
-  本产品水源为符合国家标准的市政自来水，由于不同地区水质有所差异，若水源太差会影响滤芯寿命和出水水质。
-  超过一星期不使用本产品，请将滤芯冲洗干净，晾干密封保存。再次使用时，冲洗干净滤芯，装回即可使用。若保存不当，会导致滤芯出现异味，请更换滤芯。
-  使用1~2个月或滤水速度明显减小时，请按拆洗方法拆洗滤芯。
-  使用时，若下桶水位较高，上桶水位较低，则滤水速度会明显减小，甚至于不出水，此为正常现象。
-  初次使用净水器时，需经过一定的时间，等其中的空气排尽后才会出水，此为正常现象。
-  本净水器使用寿命期限内，使用符合国家标准的市政自来水，出水水质符合《生活饮用水水质处理器卫生安全与功能评价规范——一般水质处理器》(2001)的要求。
-  美的建议您仅使用美的专用滤芯。如果使用其他品牌滤芯，可能会影响水质，并可能导致设备的损坏，此情况下，在保修期内实施有偿服务。
-  清洗时请妥善保管各密封圈，如丢失，将会导致漏水，影响其水质。
-  产品若有技术改进、外观改动等变化，以机身铭牌及实物为准，变化将列入新版资料中，恕不另行通知。
-  本产品所有滤芯均为耗材，需定期进行清洗或更换。

各部名称

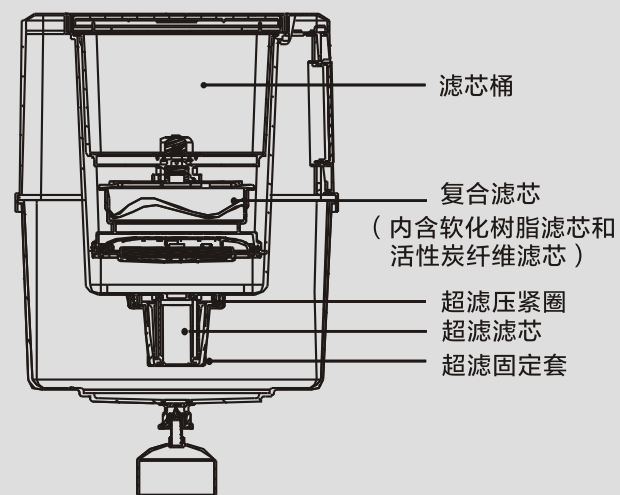
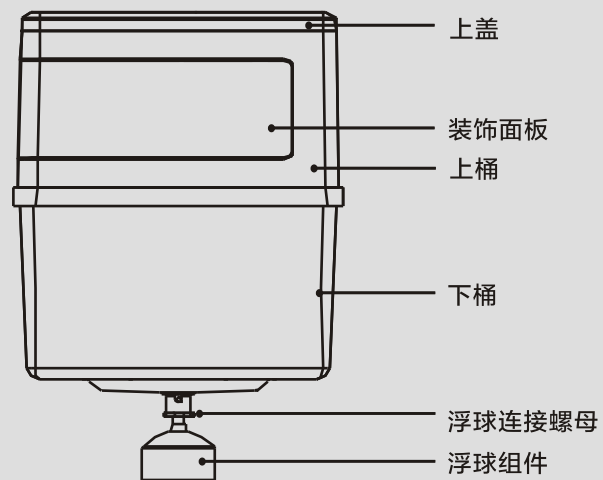

MU-3(875CB)/MU-3(1275CB)零部件名称

注: 适宜使用符合国家标准的市政自来水。
适宜在温度为4-38℃,相对湿度不大于90%的环境使用。

各部名称

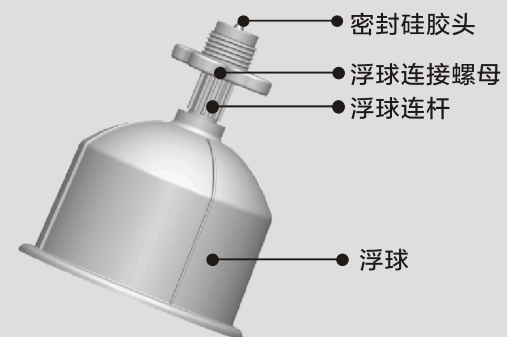

浮球组件图

安装说明

复合滤芯的安装

(备注: 复合滤芯出厂时已安装好)

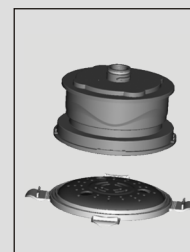

扣上四个扣位

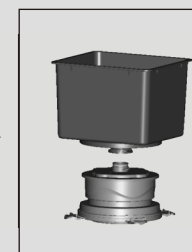

将复合滤芯旋入滤芯桶底部

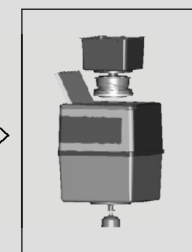

打开上桶盖, 放入滤芯桶

安装说明

超滤滤芯的安装

(备注: 超滤滤芯出厂时已安装好)

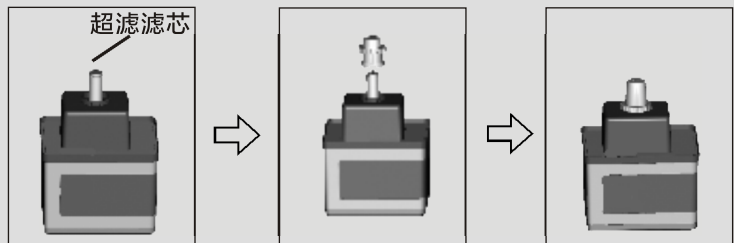

倒置净水器, 将超滤滤芯放在上桶底部对应的卡槽上

按图上所示顺序依次将各零部件放好, 然后旋紧超滤压紧圈

装配好的超滤滤芯

浮球组的安装

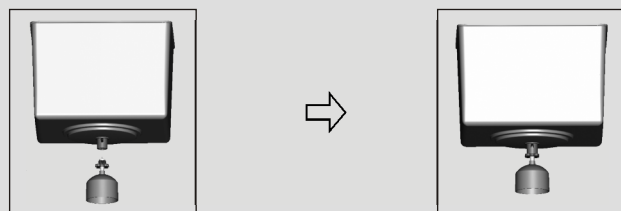

将浮球连接螺母旋紧在下桶底部的密封盖上

⚠ 注意: 不要取出硅胶塞, 否则会导致漏水

滤芯清洗

复合滤芯的清洗

- 1、按上述安装说明拆出复合滤芯;
- 2、将复合滤芯拆开, 取出树脂组件和活性炭纤维组件;
- 3、将活性炭纤维组件放在水龙头下正反两面冲洗, 直至表面冲洗干净,

滤芯清洗

冲洗干净后装回原处即可继续使用(见图1、图2);

4. 将树脂组件浸泡在水槽中约2~3分钟, 浸泡过程中上下左右轻轻晃动组件, 以保证可能存在的滤材粉尘能被洗出, 冲洗干净后装回原处即可继续使用(见图3);
5. 树脂组件使用一段时间后会达到吸附饱和(约3~4个月), 为恢复其软化功能, 将树脂组件浸泡在5%食盐溶液中约30~40分钟, 然后按上述步骤清洗即可。



图1

图2

图3

超滤滤芯的清洗

- 1、按上述安装说明拆出超滤滤芯;
- 2、将随产品赠送的美的超滤滤芯专用清洗液与水按1: 5(体积比)的比例在容器内充分混合, 然后将超滤滤芯静止浸泡其中, 浸泡时间100~120分钟(首次使用不需浸泡)(见图4);
- 3、取出超滤滤芯, 用自来水正反冲洗超滤滤芯约10~20分钟, 冲洗时水压不能过大, 避免损坏超滤滤芯膜丝(见图5、图6);
- 4、将冲洗完后的超滤滤芯装回原处即可正常使用。



图4

图5

图6

滤芯更换

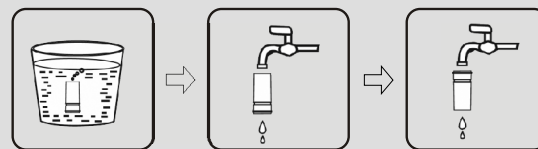
1、因各地水质有所差异,用户也可以根据自己使用的实际情况清洗或更换滤芯。当过滤水流量很小时,请及时清洗滤芯,如清洗完滤芯后,过滤水流量仍然很小,表明您的滤芯已经需要更换了。

2、各滤芯在长期净水后,净水能力会逐渐减弱,需更换滤芯,否则会影响出水水质。

MU-3(875CB)各滤芯更换周期为:

- (1)软化树脂滤芯,使用寿命为6个月
- (2)活性炭纤维滤芯,使用寿命为6个月
- (3)超滤滤芯,使用寿命为12个月

MU-3(1275CB)各滤芯更换周期为:

- (1)软化树脂滤芯,使用寿命为6个月
- (2)活性炭纤维滤芯,使用寿命为6个月
- (3)超滤滤芯,使用寿命为12个月

技术参数

型号	净水流量	额定总净水量	净重	使用水质	工作压力
MU-3(875CB)	0.1L/min	1000L	3.6kg	市政自来水	常压
MU-3(1275CB)	0.1L/min	1000L	3.6kg	市政自来水	常压

※ 由于各地水质不同,实际总净水量会有所差异。

故障处理

故障	原因	解决方法
漏水	1.密封硅胶塞脱落	1.装好密封硅胶塞
	2.密封硅胶塞上有异物	2.清洗密封硅胶塞
	3.密封硅胶塞未装正	3.将密封硅胶塞装正
	4.漏装密封圈	4.装好密封圈
	5.密封圈装变形	5.重新安装密封圈
不出水	1.上桶水位过低	1.往上桶加水
	2.超滤滤芯被堵	2.取出滤芯,清洗滤芯或更换滤芯
	3.气堵	3.轻轻拍打上桶,使气体排出
	4.复合滤芯不出水	4.拆出复合滤芯组件清洗

包装附件

数量 名称	机型	MU-3(875CB)	MU-3(1275CB)
	浮球组件		1个
超滤清洗液		/	1瓶

保修卡

相关信息

用户姓名

常用电话

通讯地址

产品型号

产品编号

购买店铺

购买时间

维修点

发票号码

维修记录

维修日期

故障内容

处理详情

维修单位名称

维修单位电话

维修员签名

维修电话：4008899315

在购买本公司产品时，请立即填写此保修卡
请妥善保管保修卡，消费者不必将其寄回本公司

广东美的生活电器制造有限公司

维修时请携带保修卡及有效发票正本

