

美的消毒柜

美的 Midea

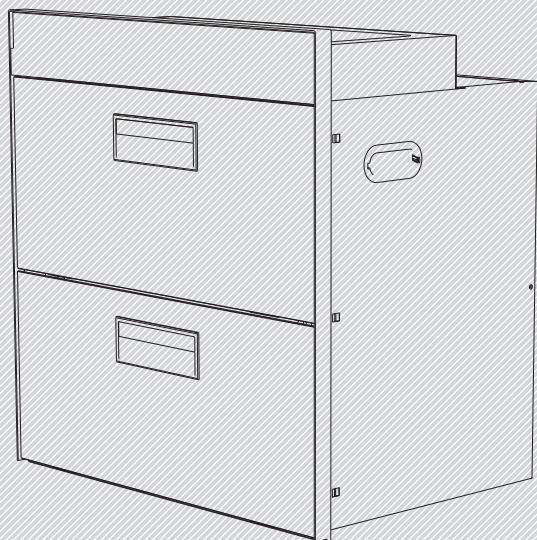

使用说明书

产品型号：MXV-ZLT-Q9032-GD

- 使用前请仔细阅读使用说明书，并妥善保存。
- 产品请以实物为准，图片仅供参考。

MIDEA.COM | 4008899315

扫我知更多



前言

美的生活，从厨房开始，感谢您选购美的消毒电器产品！美的消毒电器担负着为人类提供美好厨房生活的社会使命，致力于成为全球最优秀的厨房生活解决方案供应商。我们秉承“质量第一、用户至上”的宗旨竭诚为您服务，如果您有什么建议或者意见请及时与我们联系，我们将根据您的需要及时为您服务。

警告：安装使用前请仔细阅读本说明书，严格按本说明书指示正确安装、使用，因不当的安装、使用所造成的危害，本公司概不负责。

注意：由于本公司产品外观结构不断改进，您所购买的产品可能与本说明书图示外观结构有所不同，恕不另行通知。

目录

安全注意事项	(1)
产品介绍	(2)
产品示意图	(4)
规格参数	(5)
电气原理图	(6)
安装方法	(6)
使用方法	(7)
清洁维护	(10)
异常现象及处理办法	(10)
售后服务	(10)
保修须知	(11)

安全注意事项

为保证使用安全，避免对您和他人造成伤害和财产损失，请您务必遵守以下安全注意事项。不遵守安全警告而错误使用时可能导致事故发生。

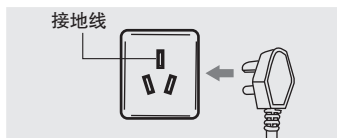

电源插座必须有可靠的接地线，用户不得擅自改动插头，严禁无接地运行。

在使用前必须取出柜内纸皮，去除层架上的尼龙扎带，撕去保护膜，避免着火。



把餐具上的水倒净后才能放进柜内，才能取得更好的消毒效果，过多的水，会造成电路故障。餐具上的油污应彻底清除，不然油污会造成餐具表面变色和箱内有异味。餐具之间应留有间隙，餐具挤在一起，会使消毒效果变差。

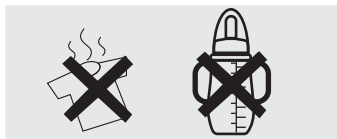

本消毒柜不适用于塑料等不耐高温材料食具。严禁把洗碗布等其他非食具放入消毒柜内。

关好门后，才能使消毒柜工作，否则会有臭氧泄漏或紫外线辐射。建议不要空载使用，空载使用会影响产品寿命。

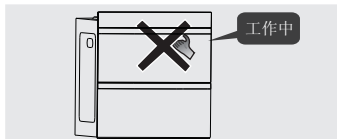

消毒过程中严禁开门，否则不仅影响消毒效果、延长消毒时间，更会造成臭氧泄漏或紫外线辐射。消毒柜工作时严禁触摸抽屉玻璃或抽屉面板以防烫伤。

在消毒柜工作结束20分钟(臭氧消毒10分钟)后才能把门打开，以免烫伤或臭氧泄漏，影响消毒效果。

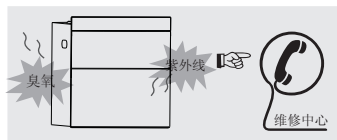

如在使用过程中发现臭氧泄漏或不经过任何透光物体(如玻璃等)可直接看到紫外线灯管发出的光线时，应马上停止使用，通知专业人员进行维修。

如果臭氧紫外线灯管或石英发热管损坏，或用至使用寿命极限时，应联系特约维修中心更换相同规格的紫外线灯管或发热管。

安全注意事项

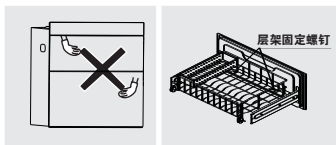
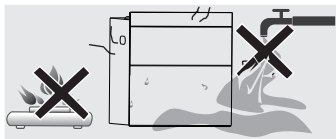
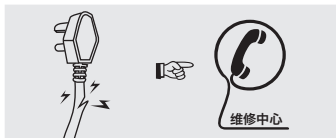

严禁擅自改动本产品。电源软线不得自行更换和改制。如果电源软线损坏，为了避免危险，必须由制造商、其维修部或类似部门的专业人员更换。更换的电源软线，必须是制造厂提供的专用电源软线。

禁止在消毒柜旁边，使用加热器具，否则会引起消毒柜变形，发生故障。严禁将消毒柜安装在易燃物附近和橱柜中燃气灶的下方，否则会有引起燃烧的危险。

禁止将消毒柜安装在可能受潮或被水淋湿的地方。

搬运放置时应从柜体两侧扣手处抬起，不能将门把手作为搬运支撑之用。

若用户需取出层架时，请将抽屉打开至最大位置，并松开两颗固定螺钉后即可取出。

严禁小孩玩弄消毒柜，以防造成危险。

产品介绍

美的牌MXV-ZLT-Q9032-GD嵌入式多功能食具消毒柜是本公司最新推出的消毒柜产品。上室使用臭氧、保洁；下室使用高温消毒，消毒效果达到国家标准二星级要求，可有效杀灭大肠杆菌，脊髓灰质病毒等病菌，是现代家庭、办公室、幼儿园、公共食堂的生活健康必备器具。

● 橱柜嵌入式设计——融合了现代厨房家电一体化设计的全新理念，与厨具组合更趋整体和谐，成为现代家庭厨房的一道装饰。

● 整机用料考究——隔紫外线玻璃方便易清洁，高亮度不锈钢内胆、不锈钢层架，高档豪华、经久耐用。

● 更人性化的设计——上、下层架充分考虑各种碗、筷、碟、勺的放置，特设筷子盒，有效利用存放空间，可存放更多的餐具，其中考虑了大碗碟的存放要求，更适合南、北方广大地区的消费者需求。

● 上、下室可单独工作（也可同时工作），微电脑主板控制，工作完成后自动关机，操作简单、使用安全。

产品介绍

- 上室设有温控器、下室设有温度传感器，有效精确地控制烘干和温度，并且设有热熔断器双层保护，使用更加安全。

- 下室柜内温度达到120℃以上，并且持续15分钟以上。杀菌彻底，消毒效果达到二星级 **。(见附表1)

- 上室采用臭氧紫外灯管，产生的臭氧和紫外线杀菌更有效。并且通过远红外线管进行中温烘干和臭氧分解，杀菌无死角、无残害、高效安全。

- 通用外型安装尺寸，安装方便，外置式滑轨有效防止油脂污染食具及臭氧破坏滑轨。

- 钢化玻璃控制面板，安全结实清洁方便。

消毒柜消毒星级标准

(附表1)

分类	星级	保洁	一星级 *	二星级 **
高温消毒型			消毒柜内消毒温度 $\geq 100^{\circ}\text{C}$ ， 消毒时间应 $\geq 15\text{min}$	消毒柜内消毒温度 $\geq 120^{\circ}\text{C}$ ， 消毒时间应 $\geq 15\text{min}$
臭氧紫外线消毒型		低浓度臭氧	消毒柜内臭氧浓度 $\geq 20\text{mg}/\text{m}^3$ ， 消毒时间应 $\geq 30\text{min}$	消毒柜内臭氧浓度 $\geq 40\text{mg}/\text{m}^3$ ， 消毒时间应 $\geq 60\text{min}$
消毒效果		有一定杀菌效果、并能 保持食具洁净的消毒柜	可有效杀灭大肠杆菌、金黄色 葡萄球菌等抗力一般的细菌	可有效杀灭脊髓灰质炎病毒、 乙肝病毒等顽固性病毒及细菌

产品示意图

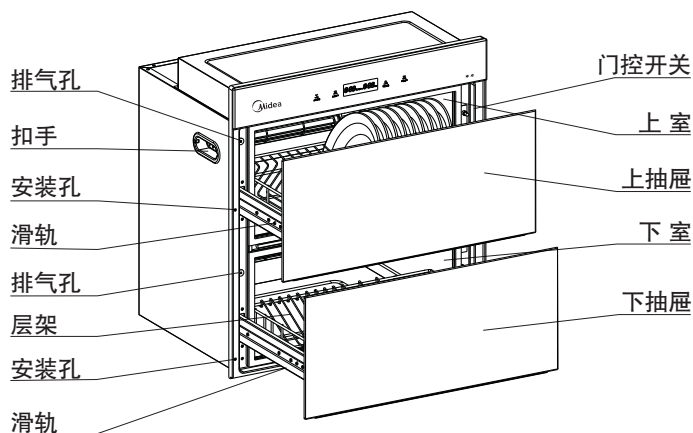

侧面剖视图



示意图 (具体外观, 请以实物为准)

规格参数

产品型号	MXV-ZLT-Q9032-GD
额定电压	220V~
额定频率	50Hz
额定功率	800W
额定容积	上室(45±5)L 下室(45±5)L
消毒星级	***
上室烘干温度	55℃~85℃
上室臭氧浓度	≥40mg/m ³
上室消毒时间	≥60min.
下室高温消毒温度	(125 ⁺⁵⁵ ₋₅)℃
下室高温消毒时间	≥15min.
消毒工作周期(负载)	约120min.
臭氧紫外灯管寿命	≥1000h.
臭氧紫外灯管波长	185nm/254nm
臭氧紫外灯管功率	6W
石英发热管使用寿命	≥3000h.
上层层架额定承载重量	(6±0.5)kg
下层层架额定承载重量	(6±0.5)kg
净重	25kg
外形尺寸(长×宽×高)	594×430×630(mm)

注意：碗碟数量的多少会影响工作周期的长短，请以实际为准。

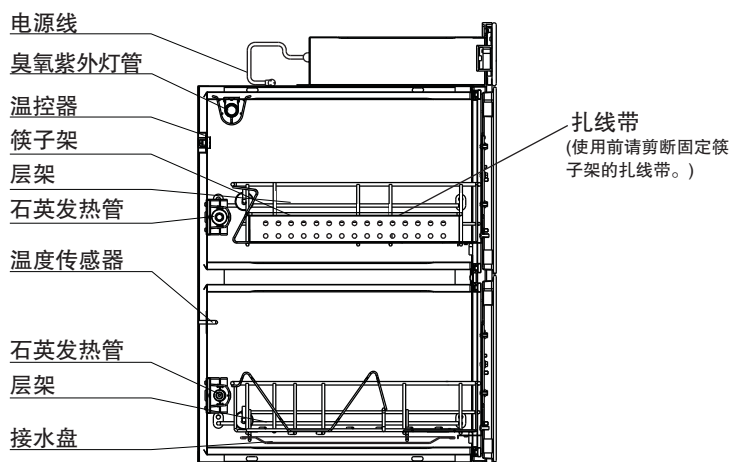
电气原理图

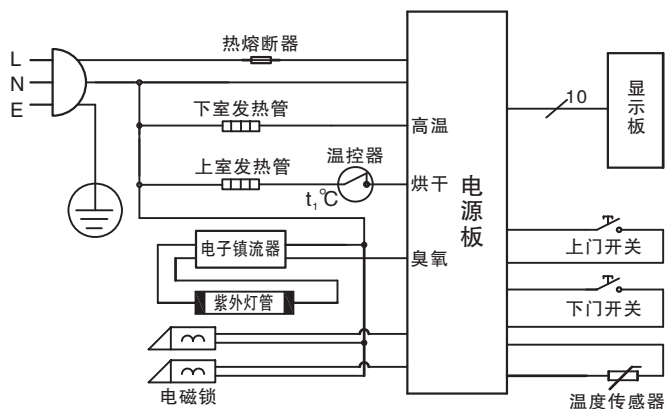

安装方法

嵌装在橱柜中与橱柜组合时，应在橱柜嵌装处合适部位设置与消毒柜相通的进风口以确保空气进给良好。

安装方式为半嵌入式。在橱柜设定的位置上，按图示尺寸设置适合的方孔，将消毒柜平稳嵌入该方孔，拉开柜门，卸去安装孔上的安装螺钉，然后用四个木螺钉将整机固定在门面，齐平，注意不得倾斜。（见下图及产品示意图）

检查安装情况良好后，可按照说明书要求，开机试运行。

示意图

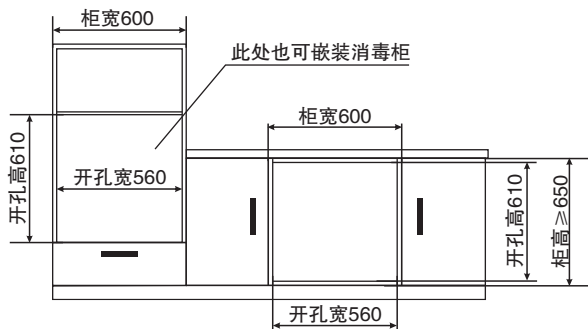

橱柜开孔示意图

安装方法

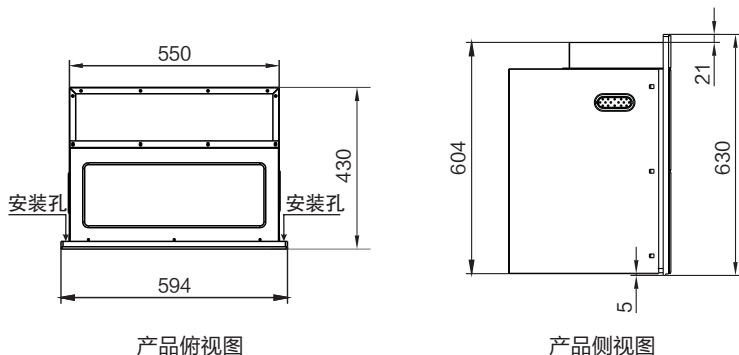

(单位: mm)

使用方法

放入餐具

注意:首次使用消毒柜时,在高温或烘干功能模式下空载运行一个工作周期,然后将上下柜门全部打开20分钟,此操作可以消除柜内的油脂残迹。

洗净餐具并抹净积水,餐具必须按序竖插在层架上,餐具间需留有适当的空隙。不耐温的餐具(如塑料、橡胶等)禁止放入消毒柜。工作前确保上、下室抽屉门关好,以保证消毒效果。

功能说明

1、上室功能

(1) 臭氧紫外线消毒

控制臭氧紫外灯管工作,维持臭氧浓度 $40\text{mg}/\text{m}^3$,消毒时间达60分钟以上。臭氧紫外灯管完成工作后,上室发热管再加热烘干餐具。上室消毒完成后,上室消毒指示灯熄灭,总计工作时间120分钟。

(2) 烘干功能

控制发热管加热,工作周期为45分钟,烘干温度由上室温控器控制在 $55^{\circ}\text{C} \sim 85^{\circ}\text{C}$ 之间,当倒计时到0时,上室烘干完成。

2、下室功能

(1) 高温消毒

控制发热管加热,使下室层架中心点温度大于 120°C ,小于 170°C ,维持时间不少于15分钟(实现高温消毒效果达到国家二星级标准),然后发热管停止加热,下室消毒工作完成,LED显示屏显示下室温度,直至显示温度小于 80°C 后,则电磁锁自动停止工作。

使用方法

(2) 中温烘干

控制发热管加热，工作总时间小于30分钟，温度控制层架中心点温度在80℃以下，温度达到60℃后停止加热，温度降到55℃恢复加热。当倒计时到0后，中温烘干工作完成。

3、预约功能

可进行1~9小时预约工作，设置预约时间小时，范围从1:00到9:00。预约工作时，预约时间倒计为0时开始工作。

4、童锁功能

为了防止儿童无意操作造成伤害，特设定了童锁功能。启动童锁功能后，所有按键不能操作。

5、安全锁功能

当上下抽屉处于关闭状态并开启时,可避免在消毒时臭氧逸出，紫外线、红外线辐射灼伤和高温烫伤人体的事故发生。工作期间电磁锁会同时锁住上下抽屉。

操作说明

控制面板功能键为4个触屏开关（从左往右）：上室键、下室键、预约键、电源键。采用LED显示屏显示下室工作温度与上室工作时间和LED灯指示功能。







将电源插头插入插座后蜂鸣器提示一声，电源键可操作。进入关机状态。

1、电源键“”





在关机状态下，按“”键，进入功能待选状态，此时功能键可选择功能；

在功能选择状态下或工作状态下按“”键，机器停止工作，指示灯和显示屏熄灭，进入关机状态，功能键操作无效。

2、上室键“”

在功能待选状态或工作状态下，按“”键选择工作模式。按此键可循环选择：“120分钟（消毒）→45分钟（烘干）→取消”。选定工作模式后，“”指示灯点亮，5秒内无操作所选定程序开始运行，显示屏倒计工作时间。显示屏倒计时到0时自动关机。工作期间，如按“”键，则取消当前功能，“”指示灯和显示屏熄灭。

3、下室键“”

在功能待选状态或工作状态下，按“”键选择工作模式。按此键可循环选择：“120℃（消毒）→60℃（烘干）→取消”。选定模式后，“”指示灯点亮，同时LED显示屏显示柜内温度，5秒内无按键操作程序则开始运行。当下室功能完成后，“”指示灯和显示屏熄灭后自动关机。工作期间，如按“”键，则取消当前功能，“”指示灯和显示屏熄灭。

使用方法

4、预约键 “⏰”

功能选择状态下,按“⏰”键,预约时间设定从“1:00→9:00→取消”循环操作。

预约时间设定后,可单独选择上室、下室功能,也可同时选择或取消上室、下室功能,如没有选定上室、下室功能,5分钟后返回关机状态。

在预约设定或工作状态下,若按“⏻”键,则取消预约功能返回关机状态。

5、童锁 “🔒”

加锁:在功能待选状态或者工作状态下,同时按下“⏻”+“🔒”键3秒以上,童锁功能开启,屏幕童锁指示灯亮起。开启后,所有功能按键功能无效,直至工作完成后自动关机;

解锁:在锁定状态下,按下“⏻”+“🔒”键3秒以上,显示屏童锁指示灯熄灭,退出童锁状态,各功能键恢复正常工作。

操作提示

1、每一次有效按键,蜂鸣器一声响应,上室或下室工作结束后蜂鸣器会发出提示音以作停止提醒。

2、从功能设定到进入工作状态将有5秒钟延时。

3、上、下室可单独工作,亦可同时工作。

4、工作期间,发热管亮、灭规律性交替,属消毒柜智能控温操作。

5、上下室都设置门控开关,工作期间如门被打开,则自动暂停工作并功能图标闪烁提示,以确保使用安全。

6、在上室工作过程中可能闻到淡淡的臭氧味道,请不要担心。只要关紧门,泄漏微量臭氧,会起到净化空气的作用。请避免紫外线直接照射眼睛,以防造成伤害。

清洁维护

- 清洁前，必须拔下电源插头。
- 清洁时，内外表面可用软棉布（或海绵）蘸中性清洁剂擦拭。
- 避免使用汽油、抛光剂、去污粉等有损性、腐蚀性的清洁剂擦拭。
- 严禁直接泼水喷淋内外箱体，以免电路绝缘不良而产生触电危险。

异常现象及处理办法

故障现象	故障可能原因	排除方法
整机不工作	未连接电源	检查电源插头是否插好，电源插座是否是220V电压
	电路故障	拨打全国服务热线咨询
发热管或臭氧紫外线灯管不工作	柜门没有关好	检查抽屉门是否关好
	电器元件故障	拨打全国服务热线咨询
消毒后餐具上仍有水分残留	餐具堆放过多或餐具上积水过多	按照碗架设计摆放餐具，沥干餐具上的水
	电路故障	拨打全国服务热线咨询
柜内有异味	柜内不洁	清洁消毒柜
	消毒周期未结束时打开柜门，导致臭氧泄漏	消毒柜工作周期结束10分钟后再打开柜门

售后服务

- 产品自购买之日起保修期内非人为造成的内部故障,凭发票本公司给予免费维修服务。因使用不当、保修期外、保养不善而损坏者，我公司仍给予维修，但要收取一定的维修费。
- 请用户不要撕去产品上的产品条码，以便维修人员核实记录。其他事项请参阅保修须知。

保修须知

一、为确保您的利益，请仔细填写安装服务卡并将留存联妥善保管以作保修之用。

二、凡购买我公司产品的用户，如产品因质量问题发生故障，可凭有效购买证明到指定的特约服务部进行维修，保修期限内免费维修（以购机证明开具日期起计算）。

三、下述情况下，我公司不负责产品“三包”维修服务，但仍为您提供收费服务：

- (1) 因用户使用不当或保管不善而损坏的产品；
- (2) 非我公司特约服务部人员安装或维修造成损坏的产品；
- (3) 没有有效购机证明的产品；
- (4) 购机证明经涂改的产品；
- (5) 安装服务卡上登记的产品型号、机身编码与所维修产品的产品型号、机身编码不符的产品；
- (6) 由于电源电压不稳定或超出正常电压范围（198~242）V a.c.，或电源线路安装不符合国家电气安装要求而造成损坏的产品；
- (7) 公司降价销售或在安装服务卡和机体上已印上“等外品”、“处理品”字样的产品；
- (8) 不可抗拒的自然灾害造成损坏的产品；
- (9) 超过规定的保修期限的产品；
- (10) 说明书指定不宜使用及使用方法不对而造成损坏的产品。

四、如有合理服务需求但特约服务部不能解决时，或您对特约服务部的服务不满意时，请您立即致电或来函我公司售后服务中心，我们将竭诚为您服务。

美的  Midea

广东美的厨房电器制造有限公司

公司地址：佛山市顺德区北滘镇永安路6号

邮政编码：528311

全国服务热线：400-8899-315

生产企业：广东美奇实业有限公司

生产地址：广东省佛山市顺德区容桂容边天河工业区星河路2号

企业卫生许可证号：粤卫消证字[2002]第0047号

产品执行标准号：GB 4706.1；GB 17988



广东美的厨房电器制造有限公司

产品安装服务卡(客户联)

服务单位名称(盖章):

电话:

安装单编码:

顾客姓名	家庭地址	邮编	
联系电话1	产品名称	购买日期	购买商场
联系电话2	产品型号	机身条码	发票号

- ◆ 安装效果 好 一般 差 ◆ 使用原配附件 是 否
- ◆ 服务态度 好 一般 差 ◆ 是否试机安检 是 否
- ◆ 服务时效 24小时 48小时 ◆ 是否讲解安全使用常识 是 否
- ◆ 安装位置 厨房 窗台 其它: ◆
- ◆ 是否收费 否 是 项目: ◆ 金额: _____元

备注:

说明: 1、本单所有项目不得空缺,其中:所有带□的选择均由顾客填写(打√)。
 2、如使用安装单位的安装配件,均由安装单位免费保修一年,且必须在“是否收费”与“收费项目”中列出,否则由此造成的损失本公司和安装单位不负任何责任。
 3、请在产品使用前详细阅读使用说明书。
 4、美的24小时服务热线:4008899315

安装员签名:

顾客签名:

日期:

年 月 日



广东美的厨房电器制造有限公司

产品安装服务卡 (结算联)

机身条码粘贴处

服务单位名称 (盖章) :

电话:

安装单编码:

顾客姓名	家庭地址	邮编	
联系电话1	产品名称	购买日期	购买商场
联系电话2	产品型号	机身条码	发票号

- ◆ 安装效果 好 一般 差 使用原配附件 是 否
- ◆ 服务态度 好 一般 差 是否试机安检 是 否
- ◆ 服务时效 24小时 48小时 是否讲解安全使用常识 是 否
- ◆ 安装位置 厨房 窗台 其它: _____
- ◆ 是否收费 是 否 项目: _____ ◆ _____ ◆ _____ 金额: _____元

备注:

说明: 1、本单所有项目不得空缺, 其中: 所有带□的选择均由顾客填写 (打√)。
 2、如使用安装单位的安装配件, 均由安装单位免费保修一年, 且必须在“是否收费”与“收费项目”中列出, 否则由此造成的损失本公司和安装单位不负任何责任。
 3、请在产品使用前详细阅读使用说明书。
 4、美的24小时服务热线: 4008899315

安装员签名:

顾客签名:

日期: _____年____月____日

