

执行标准：GB4706.1-2005，GB4706.19-2008  
GB4706.13-2008（此标准仅适用于压缩机制冷机型）

企业标准编号：Q/MDYSJ 004-2013 净饮机

广东美的生活电器制造有限公司

地址：广东省佛山市顺德区北滘镇三乐路19号 | 邮编：528311

全国服务热线：4008899315 | Email:service@midea.com.cn

网址：www.midea.com

美的净饮机

美的 Midea

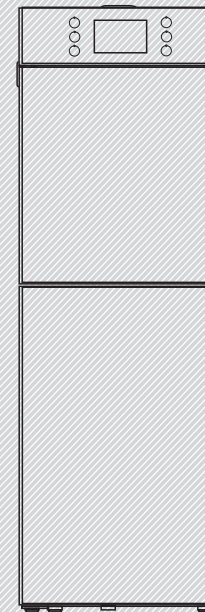

## 使用说明书

美的牌JR1256S-NF型净饮机  
美的牌JD1256S-NF型净饮机  
美的牌JL1256S-NF型净饮机  
美的牌JR1258S-NF型净饮机  
美的牌JD1258S-NF型净饮机  
美的牌JL1258S-NF型净饮机

美的牌JD1259S-NF型净饮机  
美的牌JL1259S-NF型净饮机  
美的牌JR1356S-NF型净饮机  
美的牌JD1356S-NF型净饮机  
美的牌JL1356S-NF型净饮机  
美的牌JD1358S-NF型净饮机

产品型号：

JR1256S-NF, JR1258S-NF, JR1356S-NF, JD1358S-NF  
JD1256S-NF, JD1258S-NF, JD1259S-NF, JD1356S-NF  
JL1256S-NF, JL1258S-NF, JL1259S-NF, JL1356S-NF

感谢您购买美的净饮机，在使用前请先仔细阅读此说明书，阅后请小心收藏，以备日后查阅。图片仅供参考，产品以实物为准。

MIDEA.COM | 4008899315

## 目录

安全须知 .....	1
产品简介 .....	5
控制面板 .....	8
使用说明 .....	9
清洗保养 .....	13
故障自检 .....	16
固定块安装方式 .....	17
技术参数 .....	18
电路简图 .....	19

## 安全须知

本手册包含安全提示：请务必遵守避免可能导致个人伤害、产品损害等潜在危害。

图文中图标的意义：

- |   |  |
|---|--|
|  表示【禁止】的内容 |  警告 可能造成人员伤亡的事项     |
|  表示【强制】的内容 |  注意 可能造成轻伤或者财产损失的事项 |

# 安全须知

## 警告

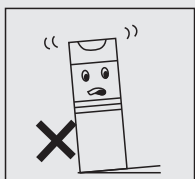

❗ 为避免危险,请按照固定安装说明,固定安装机器后使用。

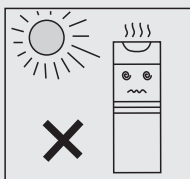

❗ 机器应放置在阴凉干燥处,避免阳光直射。

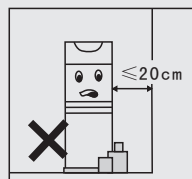

❗ 机身距墙壁至少20cm,底部与周边勿垫放其他物品。



❗ 切勿使用万用插座与其他电器同时使用,应使用不小于10A的插座。

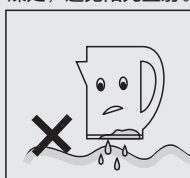

❗ 将水壶放入机器前应确保底部干燥。严禁将水壶浸入液体中。



❗ 使用水壶时,切勿触摸壶嘴与壶体,以免烫伤。

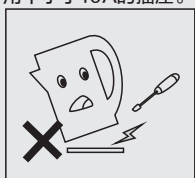

❗ 为避免电气危险,请不要自行拆开壶身底座。



❗ 请不要加热除水以外的其他物体。

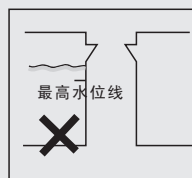

❗ 使用水壶加热时,加水量切勿超出最高水位线并严禁无水干烧。

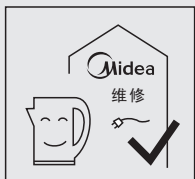

❗ 水壶若出现损坏,请送至美的特约维修服务中心维修或更换。如果电源软线损坏,为了避免危险,必须由制造商、其维修部或类似部门的专业人员更换。

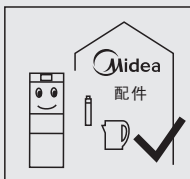

❗ 请使用美的专用配件,如滤芯、水壶等,以免影响水质或使机器损坏。使用随器具附带的新软管组件,旧软管组件不能重复利用。



❗ 为了避免因操作失误导致的危险,身体、感官、精神缺陷的人及儿童不建议使用此产品,儿童应该在成人监督下正确使用。

## 安全须知

### ▲ 注意

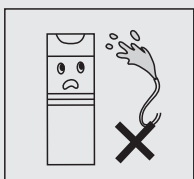

⊘ 严禁用水冲洗机身。

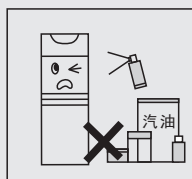

⊘ 勿使用汽油等有机溶剂擦拭机身。

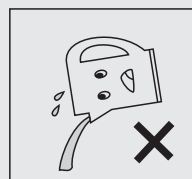

❗ 倒水时水壶角度不要过大，以免热水从进水口流出。



⊘ 勿使用钢丝球或研磨粉末状清洁剂清洗水壶内外部。



❗ 搬运过程中轻拿轻放，以免划伤或损坏产品。



❗ 搬运储存过程中防止被雨雪淋袭。

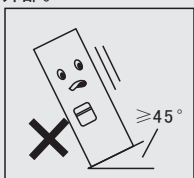

❗ 压缩机制冷型产品机器倾斜不可大于45°。

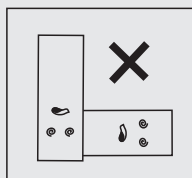

❗ 机器不可横放或倒置。

## 安全须知

### ▲ 注意

- ❶ 压缩机型净饮水机在搬动后，应平稳放置十分钟再打开制冷功能,以保证正常使用。
- ❶ 若长时间不使用冷水，可关闭制冷功能，以节约用电。
- ❶ 净饮水机在长时间不使用（或环境温度低于零度）时，请把后部的排水阀打开将水排放干净，避免冰胆、水管内积存的水变质或因结冰导致零部件损坏。
- ❶ 净饮水机连续使用两周须进行一次清洗，以延长净饮水机和水壶的使用寿命。
- ❶ 如果长时间（3天以上）不使用，须排空机器内余水，再次使用前请清洗机器,否则由于存水时间过长造成水变质。
- ❶ 第一次使用或长时间没有使用水壶，应该向水壶内注水到最高水位区，然后把水烧开并倒掉，重复一到两次，以便消毒清洁壶身，此水不宜饮用。
- ❶ 第一次使用净饮水机,首次清洗水壶的水中可能有微量黑色粉末,此为活性炭滤芯在运输过程中的粉末脱落所致,再次清洗后即可消失。
- ❶ 使用水壶倒水时，请按住倒水按钮，此时热水便从壶嘴处流出。
- ❶ 产品工作期间,请勿更换滤芯;更换滤芯前,请先关闭电源,并经由机器背面排水阀将机器内部的水排尽,一分钟后再进行滤芯更换。
- ❶ 净水过程中，系统会自动过滤及加压冲洗，机器内部发出水流声，属正常现象。
- ❶ 为保证饮用水的质量和滤芯的使用寿命，系统会自动将浓缩水<sup>①</sup>排入排水箱中，此水不能再次加入原水箱。
- ❶ 为确保您的饮用水不受污染，除定时清洗外请不要打开净水箱盖。
- ❶ 净饮水机长时间（3天以上）不使用或长时间无人在家时，须断开净饮水机电源。
- ❶ 本产品所用滤芯为耗材，请定期清洗和更换滤芯。

① 浓缩水:加入原水箱内的水称作原水,经由纳滤系统后成为两部分,一部分为可供饮用的净化水,另一部分钙镁离子等含量较原水浓度较高,故称为浓缩水。

## 产品简介

### 产品功能简介

本产品采用PP棉活性炭复合滤芯、纳滤膜滤芯、软化树脂滤芯、后置活性炭滤芯作为水处理材料,在0.05-0.1MPa的压力下对市政自来水进行吸附、过滤,出水水质符合《饮用净水水质标准》(CJ94-2005)的要求。

本产品同时具有加热或制冷功能,可满足您不同的饮水需要。

### 各部件名称

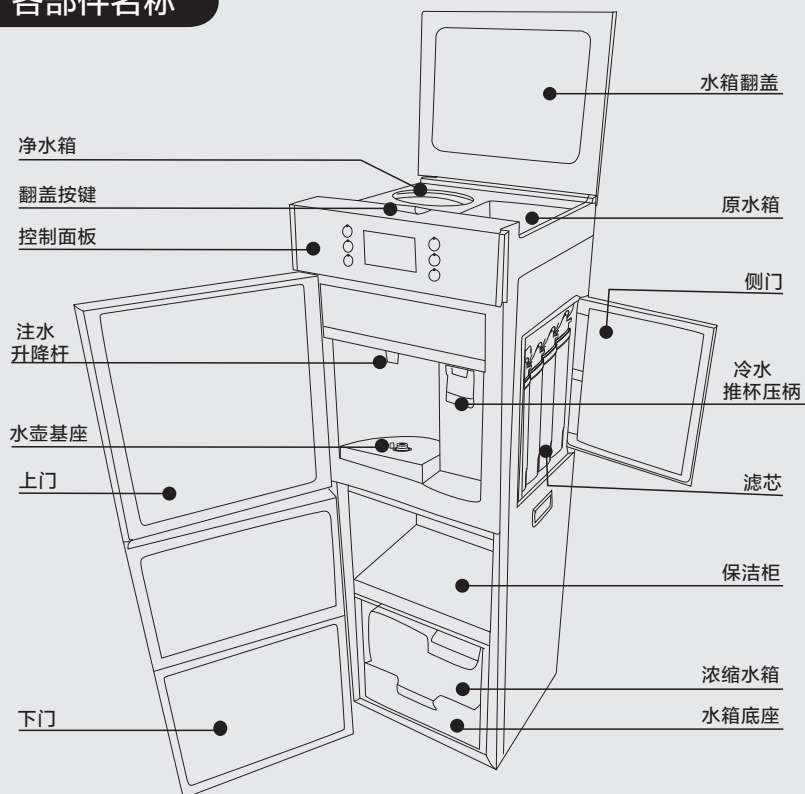

JR1256S-NF, JR1258S-NF, JR1356S-NF, JD1358S-NF  
JD1256S-NF, JD1258S-NF, JD1259S-NF, JD1356S-NF  
JL1256S-NF, JL1258S-NF, JL1259S-NF, JL1356S-NF

## 产品简介

### 各部件名称

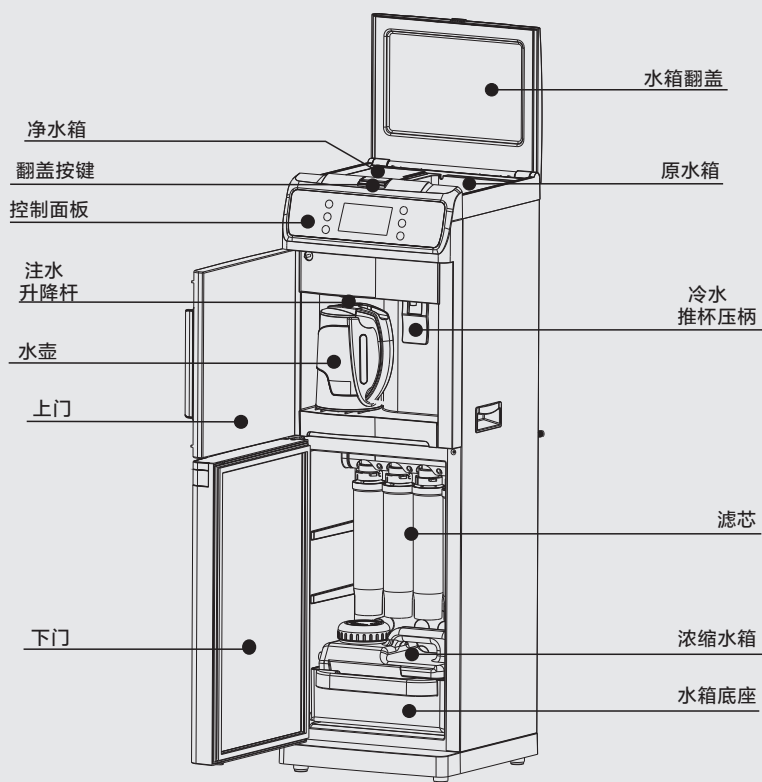

JR1356S-NF, JD1356S-NF, JL1356S-NF

## 产品简介

### 背面构件名称

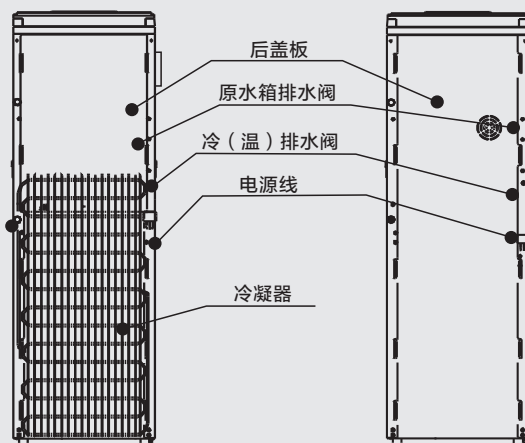

JL1256S-NF, JL1258S-NF  
JL1259S-NF, JL1356S-NF

JR1256S-NF, JR1258S-NF  
JR1356S-NF, JD1256S-NF  
JD1258S-NF, JD1259S-NF  
JD1356S-NF, JD1358S-NF

### 水壶构件名称

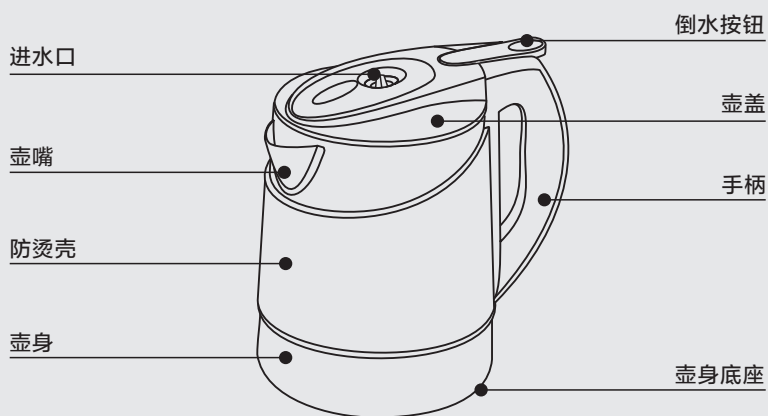



# 控制面板

## 控制面板

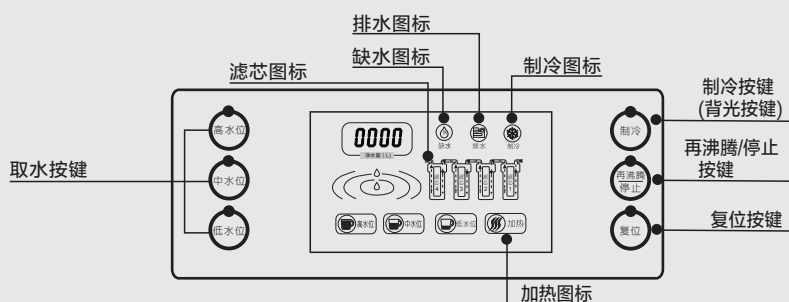

注意事项：当屏幕处于背光状态时，按任意键点亮屏幕，再按按键可进行对应操作。

- ④ 缺水图标：原水箱缺水，此图标闪烁；加水完成图标恢复常亮。
  - ④ 排水图标：排水箱满或排水箱未放置到位，此图标闪烁，其他状态常亮。
  - ❄️ 制冷图标：制冷功能打开且处于制冷状态，此图标闪烁，制冷功能打开且处于保温状态，此图标常亮，制冷功能关闭，此图标熄灭。
  - ❄️ 制冷按键：制冷功能打开时，按此按键，制冷功能关闭；制冷功能关闭时，按此按键，制冷功能打开。
  - 💡 背光按键：屏幕长亮时，按此按键进入背光状态，显示屏变暗，处于半亮状态。
  - 🔥 加热图标：处于加热状态，此图标闪烁；其他状态常亮。
  - 🔥 再沸腾/停止按键：按此按键启动加热，再按一次停止加热。
  - 🔄 复位按键：更换滤芯后，长按此键3秒，对应滤芯图标恢复常亮，系统重新开始计算滤芯寿命。
- 取水按键：按取水量按键，系统取对应水量并启动加热。
- 滤芯图标：滤芯工作状态良好，此图标长亮，滤芯寿命终止，对应图标闪烁，提示更换。

## 控制面板

### 图标与滤芯的对应

滤芯1: PP棉活性炭复合滤芯

滤芯2: 纳滤膜滤芯

滤芯3: 软化树脂滤芯

滤芯4: 后置活性炭滤芯

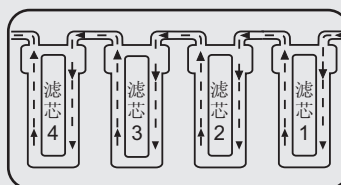

## 使用说明

首次使用说明:购买本产品首次使用前,请按以下操作指引使用:

水壶取放与滤芯安装

首次使用整机清洗

日常使用

### 水壶取放与滤芯安装

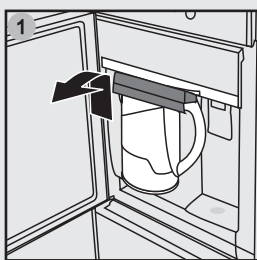

取出水壶上方包装垫块,握住水壶手柄向上提起,再水平向外取出水壶。

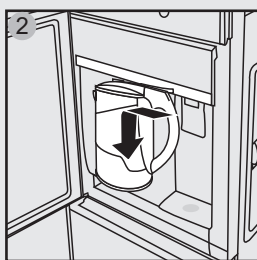

去除包装袋,将水壶水平推入,再向下放水壶至水壶基座<sup>②</sup>。

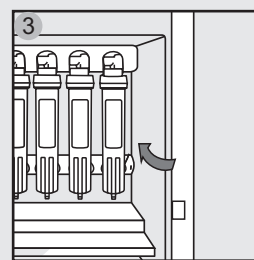

请确认滤芯是否与接座一一对应并安装到位。部分机型出厂前未安装滤芯,需自行安装,具体步骤请参照4-6步。

## 使用说明

②装入水壶前若“注水升降杆”下落，会导致水壶无法装入，应先将其顶起再按步骤2放入水壶。

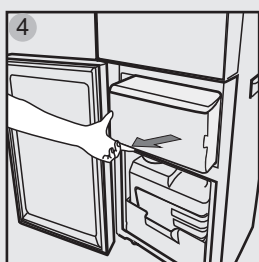

4 打开门，取出滤芯套装，说明书和全管路三通管。

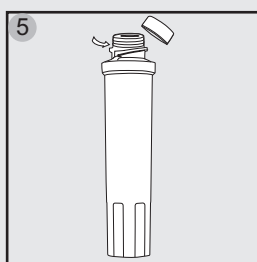

5 取出单支滤芯，拆除单支滤芯的保护盖。

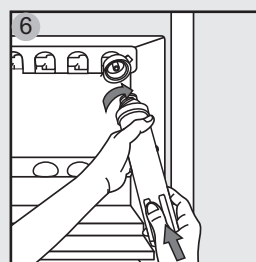

6 确保电源断开，依照滤芯名称选择对应位置，按顺时针方向旋入滤芯③。

③滤芯旋过卡扣后，表明安装到位。

## 首次使用整机清洗

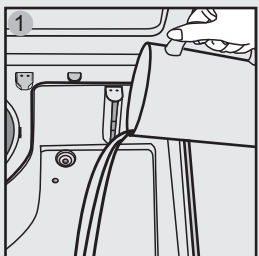

1 接通电源，打开水箱翻盖，在原水箱加水④。

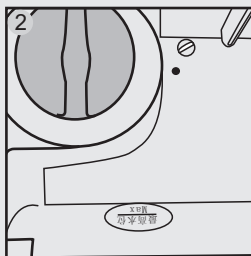

2 加水请加至水箱内侧最高水位线处

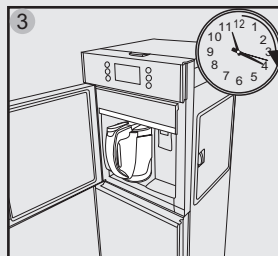

3 加水后，系统自动过滤15~20分钟⑤，至净水箱加满。为保证最佳的饮用效果，建议首次使用须进行整机清洗。

④给原水箱加水时，应从侧面加入，避免水滴进入电控板损坏机器。

⑤首次使用，若系统未充满水即进行取用热水操作，相应图标会一直处于闪烁状态，但实际动作会延迟至系统充满水再启动。

## 使用说明

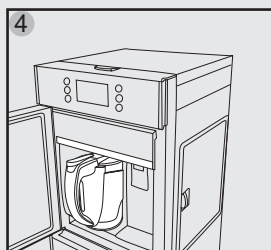

净水箱满后，系统滴声提示。第一箱水为清洗整机用水，不建议饮用。

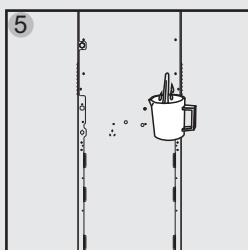

依次旋开机器背面的全部排水阀，拔出排水塞，将水排入事先准备好的容器中。

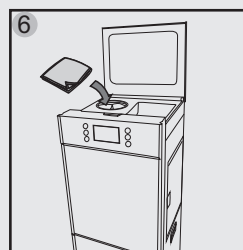

用干净的抹布擦拭水箱内表面。

排水可经由三种途径

1. 经由水壶取水,可同时进行水壶清洗。
2. 经由冷水龙头取水。
3. 经由机器背面排水阀排水(温机系列只有一个排水口,排干原水箱内的水,净水箱的水由水壶取水或注水龙头取水。

## 日常使用

### 1. 加水

缺水图标持续闪烁,提示用户加水,此时请打开水箱上盖,向原水箱内加水至最高水位线。

### 2. 热水的取用

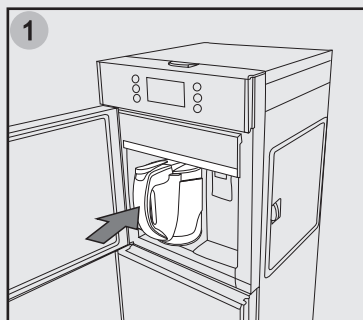

确定水壶是否放置到位,并确认水壶中是否有水,取水过程中避免水壶溢水。

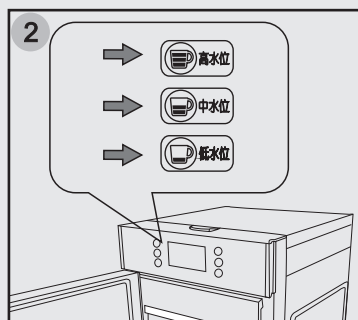

根据需要选择加水量,选择后对应的图标和加热图标闪烁,系统自动取水加热。

## 使用说明

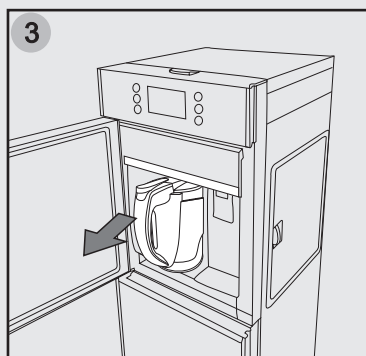

加热完成后取水图标和加热图标恢复常亮，系统滴声提示，将水壶从机器上取下<sup>⑥</sup>。

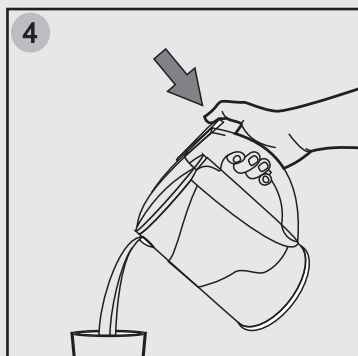

按下倒水按钮，取用热水。

<sup>⑥</sup>水壶仅可在本机器上使用，水壶加热过程中加热完成后，切勿触摸金属部分，以免烫伤。

### 3. 冷水的取用

取冷水时，用接水容器将冷水推杯压柄往里推即可出冷水，将接水容器移走，取水完成。

### 4. 倾倒浓缩水

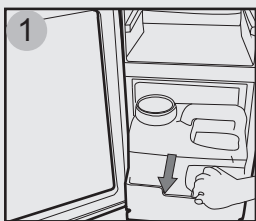

排水图标闪烁，提示倾倒浓缩水。此时请打开下门，将浓缩水箱完全拉出。

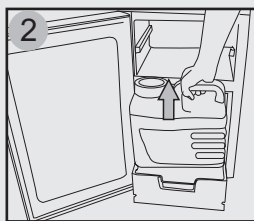

向上提出浓缩水箱，旋开浓缩水箱盖将浓缩水倒掉。

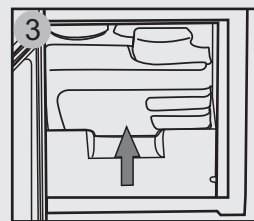

装回浓缩水箱盖，将浓缩水箱放入水箱底座，并将水箱底座推至最里边，排水图标静态显示排水<sup>⑦</sup>。

<sup>⑦</sup>如果浓缩水箱未放置到位，排水图标会持续闪烁，且不能取用热水。

# 使用说明

## 滤芯更换

- 1.滤芯图标闪烁,提示更换滤芯。
- 2.断开机器电源,打开机器背部所有排水阀,去除排水塞,将机器内的水排入事先准备好的容器中。然后请参照“水壶放取与滤芯安装”指引方法更换滤芯,更换完成后,长按复位键3秒,所有滤芯图标恢复常亮,完成“首次使用整机清洗”各步骤后,机器可正常使用。
- 3.各滤芯在长期净水后,净水能力会逐渐减弱,各滤芯预计更换周期为:

滤芯1: pp棉活性炭复合滤芯, 使用寿命为4-6个月	数量: 1支
滤芯2: 纳滤膜滤芯, 使用寿命为6-18个月	数量: 1支
滤芯3: 软化树脂滤芯, 使用寿命为4-6个月	数量: 1支
滤芯4: 后置活性炭滤芯, 使用寿命为4-6个月	数量: 1支

- 4.滤芯的更换周期是预计期,根据使用地域、季节(夏季、冬季)的不同会导致实际的更换周期有所差异。滤芯预计更换周期不是质量保证期限,只有适时更换滤芯,才能喝上干净的水。
- 5.因各地水质和使用环境不同,使用一段时间后,因水质较差导致滤芯脏污堵塞,造成滤芯出水速度下降,使得沸腾胆注水量达不到标示要求,请及时更换纳滤滤芯或者重复操作取水按键达到注水量要求(注意不能超过沸腾胆最高水位标示)。

# 清洗保养

## 水箱的清洗保养

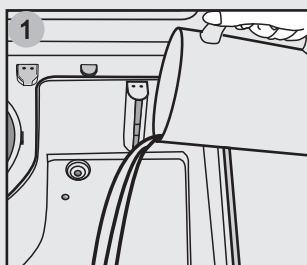

1 断开电源,打开水箱翻盖,加入适量的清水。

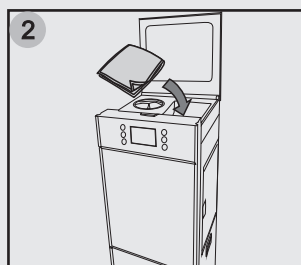

2 打开净水箱盖,用干净抹布擦拭净水箱内壁。

## 清洗保养

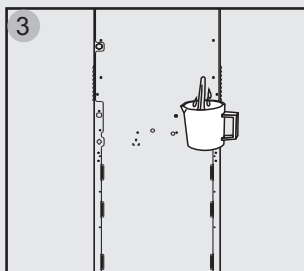

依次旋开机器背面的全部排水阀,拔出排水塞,将水排入事先准备好的容器内。

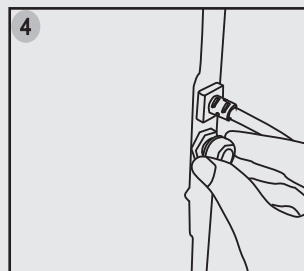

用清水再次冲洗,完成后塞上排水塞,旋紧排水阀,在原水箱内加入足量的水。

## 水壶清洗保养

当水壶使用一段时间后,需要对水壶进行清洗保养,具体操作如下:

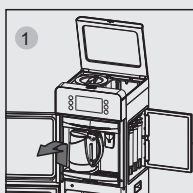

将水壶从机器上取下。

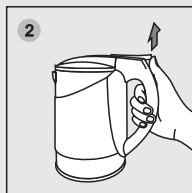

手握水壶手柄,大拇指顶起倒水按钮,开启壶盖。

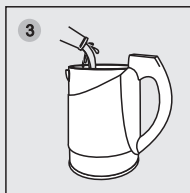

将0.5升食用白醋倒入水壶,让其在壶内浸泡1小时以上。



将溶液从壶中倒出,用湿布擦去残留的沉淀物。

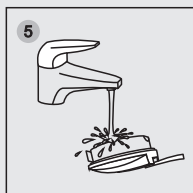

对准自来水龙头冲洗壶盖。

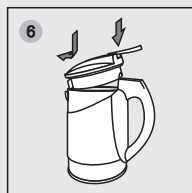

将壶盖扣合到水壶上。



将水加入水壶烧开后倒掉,重复4-5次,完成水壶清洗。

## 清洗保养

### 温馨提示：

- 1.由于各地自来水水质硬度不同,水壶在使用一段时间后可能会出现水垢,属于正常现象,用户须定期对水壶进行除垢保养(具体方法见“水壶清洗保养”说明)。
- 2.清洗过程中水壶底部严禁侵入水中或任何其他液体里,以免发生危险。

## 保洁柜的清洗保养

先将电源插头拔掉,使用软毛巾或海绵蘸温水(可加入中性洗涤剂)来清洗保洁柜,用布擦净保洁柜表面的水,清洗时要注意对门封等易脏处的清洗。

### 温馨提示：

清洁时不要用喷溅的水冲洗,以免影响电器绝缘性能。不要用硬毛刷、钢丝刷,也不要使用去污粉等有机溶剂、热水或酸、碱等清洁保洁柜。

## 全管路/保洁功能使用说明

### 温馨提示：

使用全管路/保洁功能对整机进行杀菌之前,必须先关闭电源,将机器内部水排尽,再重新塞上排水塞。

### 注意事项：

为防止臭氧泄漏,在全管路/保洁功能使用过程中请注意以下三点：

- 1.使用全管路/保洁功能前,请确保关好下门；
- 2.全管路/保洁功能工作过程中及工作结束后20min内请不要打开连接管或下门；
- 3.如在使用过程中发现臭氧泄漏,应立即停止使用,通知专业人员进行维修。



## 清洗保养

具体使用请参照以下步骤:

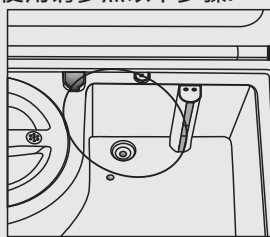

取下图示部位的胶塞和滤网。

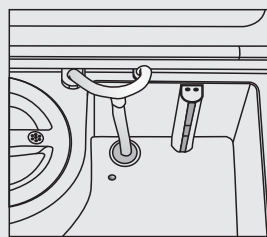

拆除连接管包装,按图示位置对应安装。

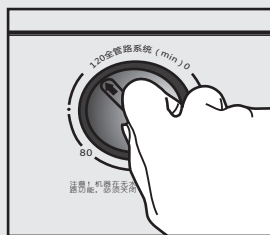

接通电源旋转机器侧面定时旋钮设定工作时间,全管路杀菌需120min,保洁功能需50min。

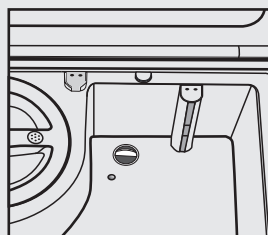

功能结束20分钟后,取下三通管,将胶塞和滤网装回,完成“水箱清洗”各步骤后可正常使用。

注:以下机型无此功能  
JR1356S-NF,JD1356S-NF,JL1356S-NF

## 故障自检







1. 净饮机在使用过程中出现下列情况属正常现象,请用户放心使用。

- ① 在加热的过程中水壶会有轻微的噪音发出。
- ② 净饮机在净化过滤过程中,水泵工作会有轻微的噪音发出。
- ③ 环境温度较高时,制冷速度会相对慢一些。

## 故障自检

### 故障自检

2. 使用过程中如有疑难故障, 请参照以下方法排障, 如无法解决故障, 请送至美的特约维修服务中心检修。

	现象	排除方法
	无法向水壶中加水或加水量不足	▶ 确保原水箱内有水, 且进水口通畅。 ▶ 请参照滤芯标示寿命, 确认是否需要更换滤芯。
	水壶漏水/不加热	▶ 加水前, 先通过水尺了解壶内水位, 再选择加水量。 ▶ 水壶放好时, 左右摆动一下, 确保到位。
	出水偏小或不出水	▶ 请参照滤芯标示寿命, 确认是否需要更换滤芯。
	滤芯漏水	▶ 放下滤芯, 再重新装上旋紧。
	冷水温度不合适	▶ 短时间内用水过多, 会导致冷水温度较高, 稍等片刻即可再次取冷水。
	有异味	▶ 为保证清洁, 请定期清洗机器。 ▶ 长时间不使用机器时, 请排空机器内余水。

## 固定块安装方式

1. 从保洁柜里的说明书包装袋中取出固定块螺钉。
2. 用螺钉将固定块固定于净饮水机底座后部中间位置。
3. 用螺钉将固定块固定于摆放净饮水机的地面。

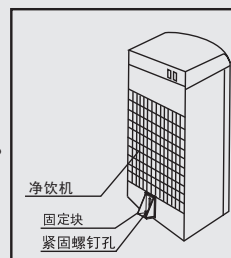

## 技术参数

### 技术参数

型号	JR1256S-NF JR1258S-NF	JD1256S-NF JD1258S-NF JD1259S-NF JD1358S-NF	JL1256S-NF JL1258S-NF JL1259S-NF
额定电压/频率	220V~/50Hz	220V~/50Hz	220V~/50Hz
额定制热水能力	12L/h (≥95℃)	12L/h (≥95℃)	12L/h (≥95℃)
额定制冷水能力	/	0.7L/h (≤15℃)	2.0L/h (≤10℃)
额定功率	1500W	1600W	1600W
卫生许可批准文号	粤卫水字 [ 2012 ] 第S1209号		
额定总净水量	2000L		
净水流量	0.3L/min		
工作压力	0.05-0.1MPa		
水质要求	市政自来水		
型号	JR1356S-NF	JD1356S-NF	JL1356S-NF
额定电压/频率	220V~/50Hz	220V~/50Hz	220V~/50Hz
额定制热水能力	8L/h(≥95℃)	8L/h (≥95℃)	8L/h(≥95℃)
额定制冷水能力	/	0.7L/h (≤15℃)	2.0L/h (≤10℃)
额定功率	1000W	1100W	1100W
卫生许可批准文号	粤卫水字 [ 2012 ] 第S1209号		
额定总净水量	2000L		
净水流量	0.3L/min		
工作压力	0.05-0.1MPa		
水质要求	市政自来水		

水处理工艺描述:

市政自来水→PP棉活性炭复合滤芯→纳滤膜滤芯→软化树脂滤芯→后置活性炭滤→出水  
└→废水

# 电路简图

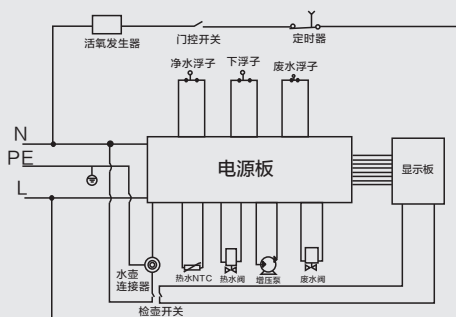

JR1256S-NF, JR1258S-NF, JR1259S-NF

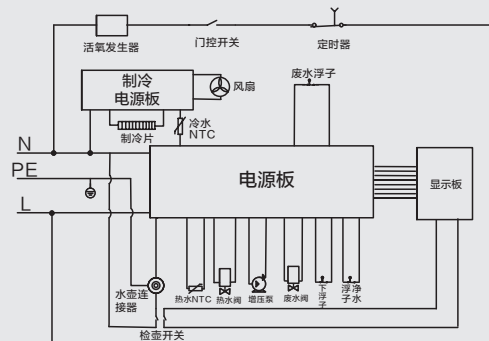

JD1256S-NF, JD1258S-NF, JD1259S-NF, JD1358S-NF

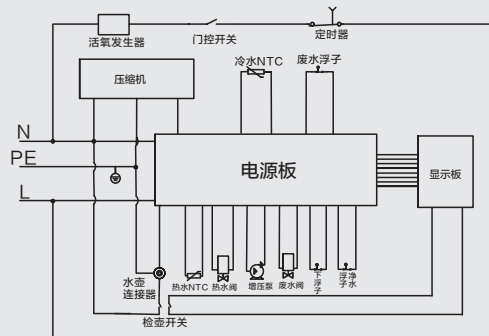

JL1256S-NF, JL1258S-NF, JL1259S-NF

# 电路简图

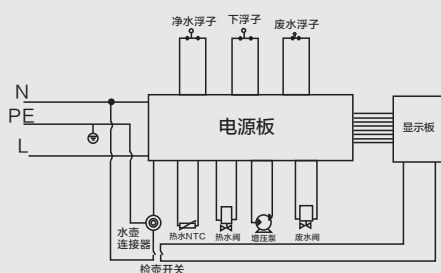

JR1356S-NF

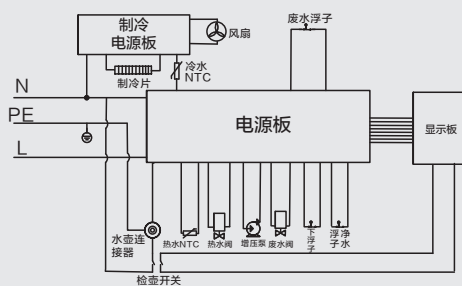

JD1356S-NF

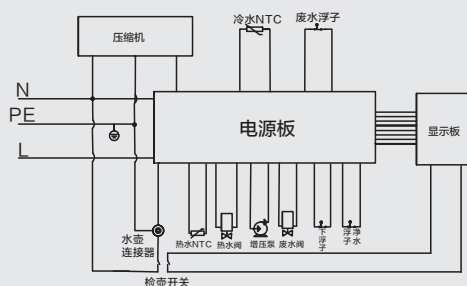

JL1356S-NF

美的 Midea

# 保修卡

## 相关信息

用户姓名

常用电话

通讯地址

产品型号

产品编号

购买店铺

购买时间

维修点

发票号码

## 维修记录

维修日期

故障内容

处理详情

维修单位名称

维修单位电话

维修员签名

**维修电话：4008899315**

在购买本公司产品时，请立即填写此保修卡  
请妥善保管保修卡，消费者不必将其寄回本公司  
维修时请携带保修卡及有效发票正本

广东美的生活电器制造有限公司

