

美的净饮机

美的 Midea

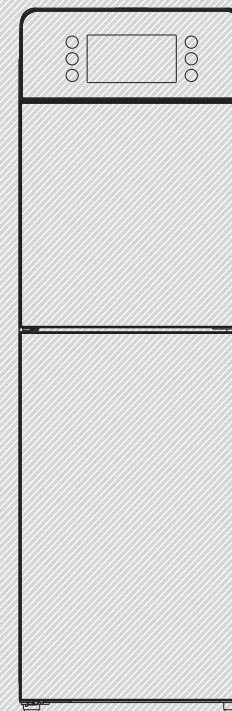

使用说明书

美的牌JD1359S-NF型净饮机
美的牌JL1359S-NF型净饮机

产品型号：
JD1359S-NF, JL1359S-NF

感谢您购买美的净饮机，在使用前请先仔细阅读此说明书，阅后请小心收藏，以备日后查阅。图片仅供参考，产品以实物为准。

MIDEA.COM | 4008899315

执行标准：GB4706.1-2005，GB4706.19-2008
GB4706.13-2008（此标准仅适用于压缩机制冷机型）

企业标准编号：Q/MDYSJ 004-2013 净饮机

广东美的生活电器制造有限公司
地址：广东佛山顺德区北滘镇三乐路19号 | 邮编：528311
全国服务热线：4008899315 | Email:service@midea.com.cn
网址：www.midea.com

目录

安全须知	1
产品简介	4
控制面板	6
使用说明	7
清洗保养	10
故障自检	12
固定块安装方式	13
技术参数	14
电路简图	14

安全须知

本手册包含安全提示：请务必遵守避免可能导致个人伤害、产品损害等潜在危害。

图文中图标的意思：

- ⊘ 表示【禁止】的内容
- ⚠ 警告 可能造成人员伤亡的事项
- ❗ 表示【强制】的内容
- ⚠ 注意 可能造成轻伤或者财产损失的事项

安全须知

⚠ 警告

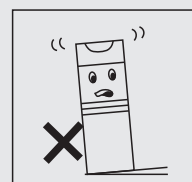

❗ 为避免危险，请按照固定安装说明，固定安装机器后使用。

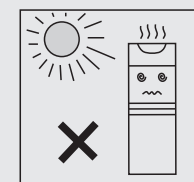

❗ 机器应放置在阴凉干燥处，避免阳光直射。

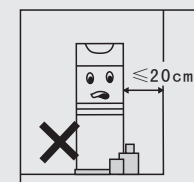

⊘ 机身距墙壁至少20cm，底部与周边勿垫放其他物品。

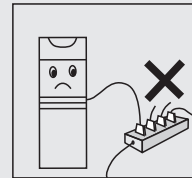

⊘ 切勿使用万能插座与其他电器同时使用，应使用不小于10A的插座。

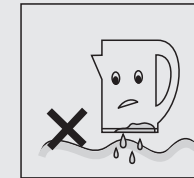

⊘ 将水壶放入机器前应确保底部干燥。严禁将水壶浸入液体中。



⊘ 使用水壶时，切勿触摸壶嘴与壶体，以免烫伤。

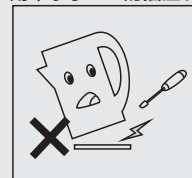

❗ 为避免电气危险，请不要自行拆开壶身底座。

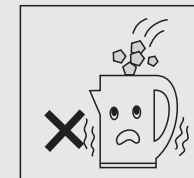

⊘ 请不要加热除水以外的其他物体。

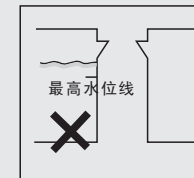

⊘ 使用水壶加热时，加水量切勿超出最高水位线并严禁无水干烧。



❗ 电源线、水壶若出现损坏，为避免危险，请送至美的特约维修服务中心维修或更换。

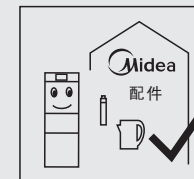

❗ 请使用美的专用配件，如滤芯、水壶等，以免影响水质或使机器损坏。

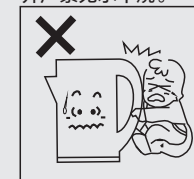

❗ 为了避免因操作失误导致的危险，身体、感官、精神缺陷的人及儿童不建议使用此产品，儿童应该在成人监督下正确使用。

安全须知

▲ 注意



⊘ 严禁用水冲洗机身。



⊘ 勿使用汽油等有机溶剂擦拭机身。

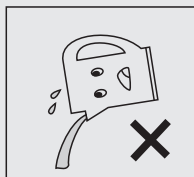

① 倒水时水壶角度不要过大，以免热水从进水口流出。



⊘ 勿使用钢丝球或研磨粉末状清洁剂清洗水壶内外部。



① 搬运过程中轻拿轻放，以免划伤或损坏产品。



① 搬运储存过程中防止被雨雪淋袭。

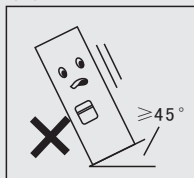

① 压缩机制冷型产品机器倾斜不可大于45°。

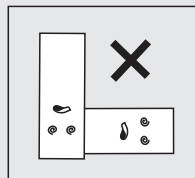

① 机器不可横放或倒置。

安全须知

▲ 注意

- ① 压缩机型净饮机在搬动后，应平稳放置十分钟再打开制冷功能,以保证正常使用。
- ① 若长时间不使用冷水，可关闭制冷功能，以节约用电。
- ① 净饮机在长时间不使用（或环境温度低于零度）时，请把后部的排水阀打开将水排放干净，避免冰胆、水管内积存的水变质或因结冰导致零部件损坏。
- ① 净饮机连续使用两周须进行一次清洗，以延长净饮机和水壶的使用寿命。
- ① 如果长时间（3天以上）不使用，须排空机器内余水，再次使用前请清洗机器,否则由于存水时间过长造成水变质。
- ① 第一次使用或长时间没有使用水壶，应该向水壶内注水到最高水位区，然后把水烧开并倒掉，重复一到两次，以便消毒清洁壶身，此水不宜饮用。
- ① 使用水壶倒水时，请按住倒水按钮，此时热水便从壶嘴处流出。
- ① 净饮机长时间（3天以上）不使用或长时间无人在家时，须断开净饮机电源。
- ① 本产品所用滤芯为耗材，请定期清洗和更换滤芯。

产品简介

产品功能简介

本产品采用PP棉活性炭复合滤芯、纳滤膜滤芯、软化树脂滤芯和活性炭滤芯作为水处理材料,在0.05-0.1MPa的压力下对市政自来水进行吸附、过滤,出水水质符合《饮用净水水质标准》(CJ94-2005)的要求。

本产品同时具有加热或制冷功能,可以满足您不同的饮水需要。

各部件名称

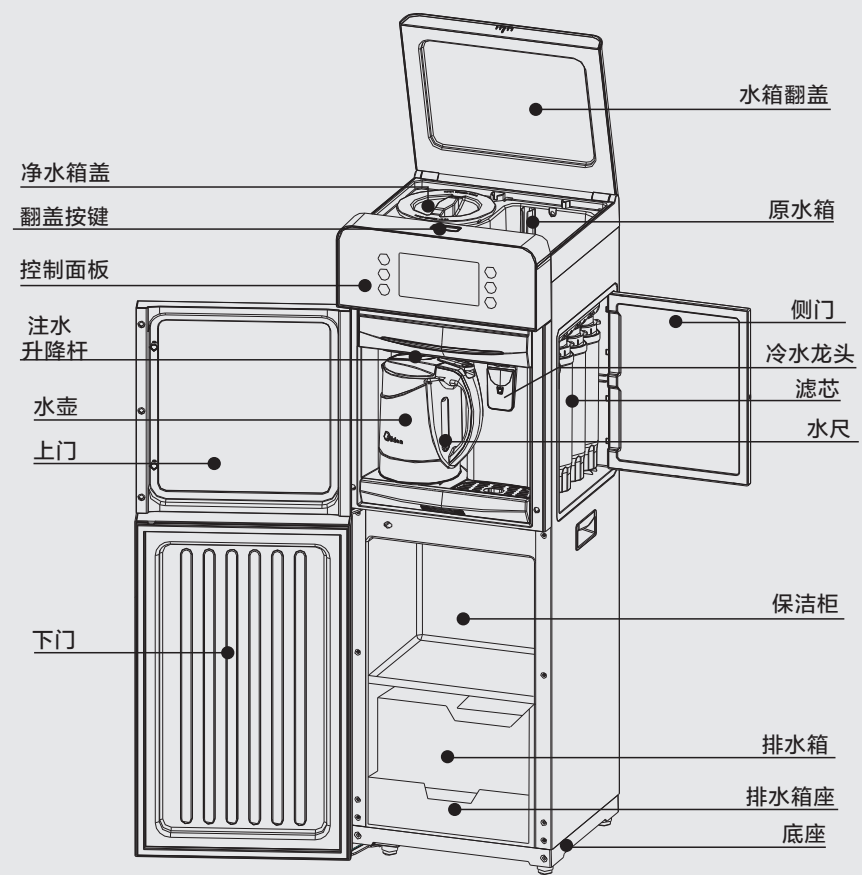

4

产品简介

背面构件名称

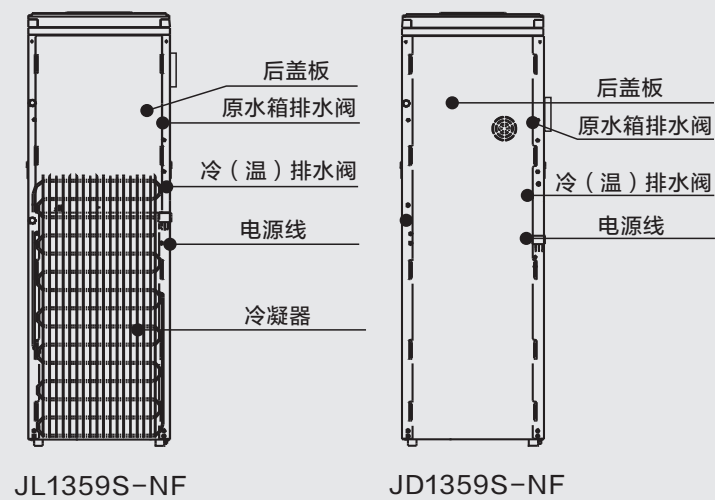

水壶构件名称

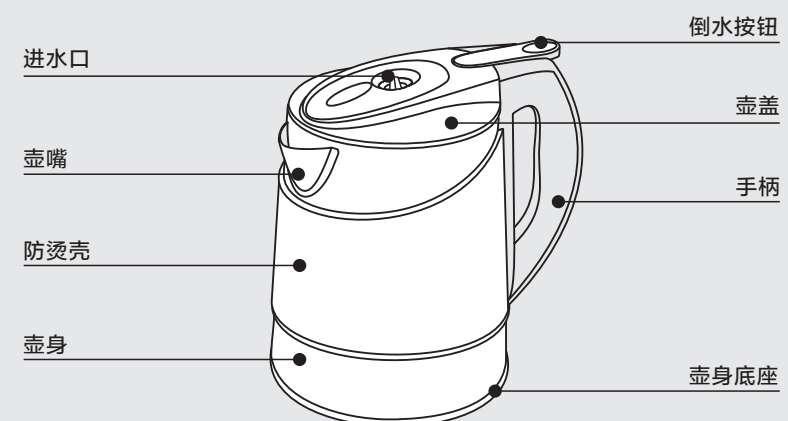







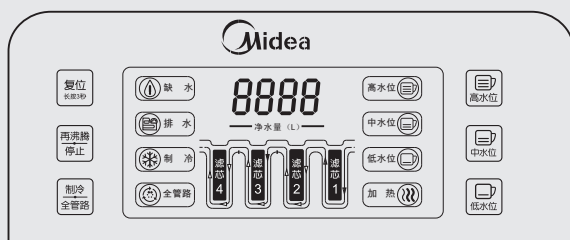

5



控制面板

控制面板



-  **缺水图标：**原水箱缺水，此图标闪烁；加水完成图标保持常亮。
-  **排水图标：**排水箱满或未检测到排水箱时，该图标闪烁，提醒您需要倒掉排水箱中的浓缩水，倒完水并将排水箱重新放置到位后，该图标保持常亮。
-  **制冷图标：**制冷功能开启且未达到制冷温度时，该图标闪烁（蓝色）；制冷功能开启且达到制冷温度时，该图标保持常亮（黄色）；制冷功能未开启时，该图标保持常亮（蓝色）。
-  **全管路图标：**全管路功能开启且保洁柜的门关闭时，该图标闪烁；其他状态时该图标保持常亮。
-  **水位图标：**取高、中、低不同的水量时，对应的高、中、低水位图标闪烁；取完水及其他状态时，该图标保持常亮。
-  **加热图标：**加热时，该图标闪烁；加热完成及其他状态时，该图标保持常亮。
-  **滤芯图标：**滤芯寿命没有到时，对应的滤芯图标常亮。滤芯寿命到时，对应的滤芯图标闪烁，提示更换滤芯。对应滤芯种类，参见“滤芯的更换”。
-  **净水量图标：**该图标常亮，显示滤芯滤水总量（单位为升）。最多显示9999（数值到达9999后归零从新开始计数）。
-  **取水按键：**按高、中、低不同的水位的取水按键，水壶取对应水量并启动加热。
注意：若水壶已有水，再加水超过水壶容量会溢出。

使用说明

-  **复位按键：**当滤芯图标闪烁时，提示对应的滤芯需要更换，更换滤芯后，长按此键3秒，对应的滤芯图标恢复常亮，系统重新开始计算对应的滤芯寿命。
-  **再沸腾/停止按键：**按此按键启动加热，再按一次停止加热或取水。
-  **制冷/全管路按键：**该按键为复合按键，短按一次启动制冷，再短按一次制冷关闭。
长按时（按键时间 $\geq 3S$ ）启动全管路功能，再次长按全管路功能关闭。

首次使用说明：购买本产品，首次使用前，需要对水壶、整机进行清洗，方可使用。

水壶取放与滤芯安装 \Rightarrow 首次使用整机清洗 \Rightarrow 日常使用

水壶取放与滤芯安装

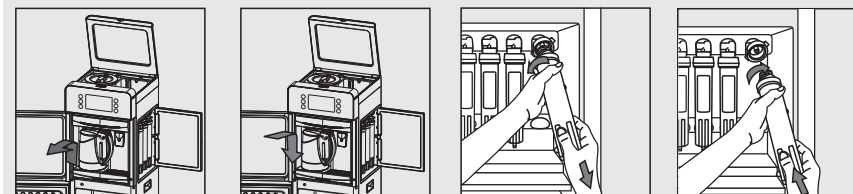

- 取出水壶：**握住水壶手柄向上提起，再向外平移拿出水壶。
- 安装水壶：**将水壶水平推入，再向下放置水壶至水壶底座。
- 取出滤芯：**确保电源断开，水箱没水的情况下，抬起滤芯安装板，将滤芯按逆时针方向旋出。
- 安装滤芯：**确保电源断开，拆除滤芯保护盖选择对应位置，按顺时针方向将滤芯旋入。

温馨提示：装入水壶前若“注水升降杆”下落，会影响水壶的顺利装入，应先将其向上顶起，再按安装水壶步骤装入水壶。

注意事项：取出滤芯时，会有少量余水流出，请做好防湿工作。

使用说明

整机首次使用清洗

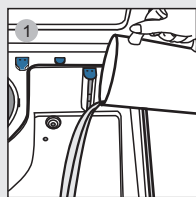

1 打开水箱翻盖，向原水箱加入自来水。

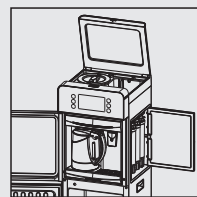

接通电源，机器开始过滤，数分钟后，得到第一箱净水，建议不要饮用，作为清洗整机用。

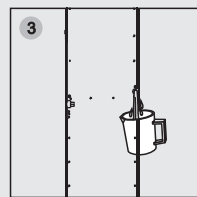

3 准备一个接水容器，旋开机器背面的排水阀，拔出排水塞，待水排干后，重新装好排水塞。

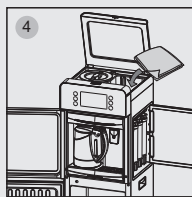

4 用干净的抹布擦拭水箱内表面。

温馨提示：1.给机器加水时，注意避免水滴进入控制面板，损坏机器。
完成清洗后，务必装好排水塞、旋紧排水盖才可使用机器。

- 2.三种排水途径：① 水壶取水，可同时完成水壶清洗；
② 冷水龙头取水；
③ 断开电源，机器背面排水阀排水。

日常使用

1、水箱加水操作:

当机器缺水时,加水图标闪烁，按翻盖按键打开水箱翻盖，向原水箱内加入适量的水后，图标常亮，完成加水操作。

2、使用冷水操作:

按制冷按键，制冷图标呈蓝色闪烁，制冷功能启动。制冷完成后，图标变为黄色，可从冷水龙头取冷水。再次按制冷按键，制冷图标变为蓝色常亮,制冷功能关闭。

使用说明

3、使用热水操作:

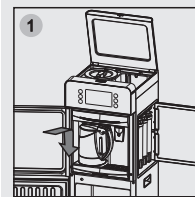

1 确定水壶是否放置到位，并确认水壶中是否有水，取水过程中避免水壶溢水。

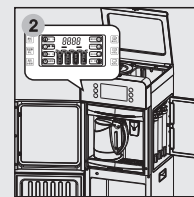

2 根据需要选择加水量，选择后取水图标和加热图标闪烁，系统自动取水加热。

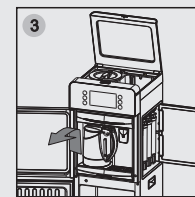

3 加热完成后取水图标和加热图标常亮，系统滴声提示，将水壶从机器上取下。

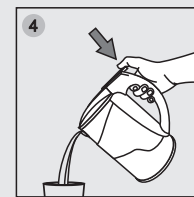

4 按下水壶倒水按键，就可以使用热水了。

温馨提示：1 水壶仅可与本机配套使用。

2 在水壶加热过程中，勿触摸壶体金属部分，以免烫伤。

3 水壶注水前，观察水壶内是否有水，以免注水太满会溢出。

4 倒水时，水壶倾斜角度不宜过大，以免水从水壶进水口流出，发生烫伤事故。

4、倾倒浓缩水(浓缩水是指被过滤掉不能饮用的水,会通过管道排到排水箱中,需要定期清空):

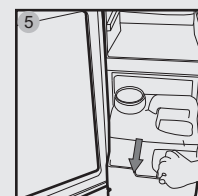

5 排水图标闪烁，提示倾倒浓缩水。此时请打开下门，将排水箱完全拉出。

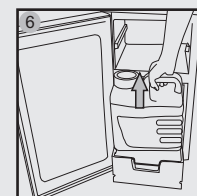

6 向上提出排水箱，旋开排水箱盖将浓缩水倒掉。

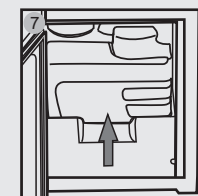

7 将排水箱盖旋紧到位(盖的开口朝内)，将排水箱放入排水箱座，并将排水箱座推至最里边，排水图标静态显示。如果排水箱未放置到位，排水图标会持续闪烁，且不能取用热水。

使用说明

滤芯的更换

- 1、正常工作状态下，滤芯显示图标常亮。当滤芯寿命到期时，对应的滤芯图标闪烁，提示需更换滤芯。
- 2、更换滤芯请参照“水壶取放与滤芯安装”。更换完成后按“复位”键3秒，所有闪烁的滤芯图标变为常亮，机器可正常使用。
- 3、各滤芯在长期净水后，净水能力会逐渐减弱，各滤芯预计更换周期为：

JD1359S-NF/JL1359S-NF

滤芯1: PP棉活性炭复合滤芯,	使用寿命为4-6个月	数量: 1支
滤芯2: 纳滤膜滤芯,	使用寿命为6-18个月	数量: 1支
滤芯3: 软化树脂滤芯,	使用寿命为4-6个月	数量: 1支
滤芯4: 后置活性炭滤芯,	使用寿命为4-6个月	数量: 1支

- 4、滤芯的更换周期是预计期,会因地域、季节(夏季、冬季)的不同而导致实际的更换周期有所差异。滤芯预计更换周期不是质量保证期限,只有适时更换滤芯才能保证水质。

清洗保养

水箱清洗保养

当机器使用一段时间后,需清洗水箱,具体操作见“整机首次使用清洗”。

水壶清洗保养

当水壶使用一段时间后,需要对水壶进行清洗保养,具体操作如下:

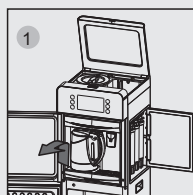

将水壶从机器上取下。

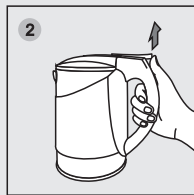

手握水壶手柄,大拇指顶起倒水按钮,开启壶盖。

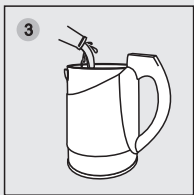

将0.5升食用白醋倒入水壶,让其在壶内浸泡1小时以上。

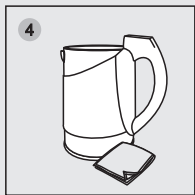

将溶液从壶中倒出,用湿布擦去残留的沉淀物。

清洗保养

水壶清洗保养



对准自来水龙头冲洗壶盖。

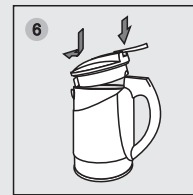

将壶盖扣合到水壶上。

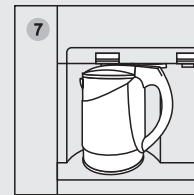

将水加入水壶烧开后倒掉,重复4-5次,完成水壶清洗。

温馨提示:

- 1.由于各地自来水水质硬度不同,水壶在使用一段时间后可能会出现水垢,属于正常现象,用户须定期对水壶进行除垢保养(具体方法见“水壶清洗保养”说明)。
- 2.清洗过程中水壶底部严禁侵入水中或任何其他液体里,以免发生危险。

保洁柜的清洗保养

先将电源插头拔掉,使用软毛巾或海绵蘸温水(可加入中性洗涤剂)来清洗保洁柜,用布擦净保洁柜表面的水,清洗时要注意对门封等易脏处的清洗。

温馨提示:

清洁时不要用喷溅的水冲洗,以免影响电器绝缘性能。不要用硬毛刷、钢丝刷,也不要使用去污粉等有机溶剂、热水或酸、碱等清洁保洁柜。

全管路/保洁功能使用说明

温馨提示:

使用全管路/保洁功能对整机进行杀菌之前,必须先关闭电源,将机器内部水排尽,再重新塞上排水塞。

注意事项:

为防止臭氧泄漏,在全管路/保洁功能使用过程中请注意以下三点:

- 1.使用全管路/保洁功能前,请确保关好下门;
- 2.全管路/保洁功能工作过程中及工作结束后20min内请不要打开连接管或下门;

清洗保养

3.如在使用过程中发现臭氧泄漏，应马上停止使用，通知专业人员进行维修。

具体使用请参照以下步骤：

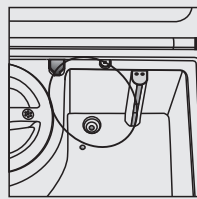

取下图示部位的胶塞和滤网。

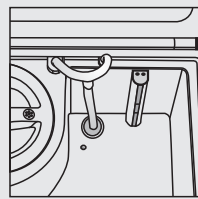

拆除连接管包装，按图示位置对应安装。

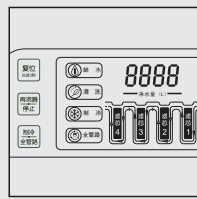

长按“制冷/全管路”（按键时间 $\geq 3S$ ）。系统启动全管路功能，并伴有嗡嗡声，持续120分钟。若再次长按将终止全管路功能。

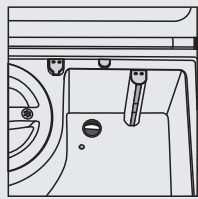

功能结束20分钟后，取下连接管，将胶塞和滤网装回，完成“水箱清洗”各步骤后可正常使用。

故障自检

故障自检

1.净饮机在使用过程中出现下列情况属正常现象，请用户放心使用。

- ①在加热的过程中水壶会有轻微的噪音发出。
- ②净饮机在净化过滤过程中，水泵工作会有轻微的噪音发出。
- ③环境温度较高时，制冷速度会相对慢一些。

2.使用过程中如有疑难故障，请参照以下方法排障，如无法解决故障，请送至美的特约维修服务中心检修。

12

故障自检

故障自检

	现象	排除方法
	无法向水壶中加水或加水量不足	▶ 确保原水箱内有水，且进水口通畅。 ▶ 请参照滤芯标示寿命，确认是否需要更换滤芯。
	水壶漏水/不加热	▶ 加水前，先通过水尺了解壶内水位，再选择加水量。 ▶ 水壶放好时，左右摆动一下，确保到位。
	出水偏小或不出水	▶ 请参照滤芯标示寿命，确认是否需要更换滤芯。
	滤芯漏水	▶ 放下滤芯，再重新装上旋紧。
	冷水温度不合适	▶ 短时间内用水过多，会导致冷水温度较高，稍等片刻即可再次取冷水。
	有异味	▶ 为保证清洁，请定期清洗机器。 ▶ 长时间不使用机器时，请排空机器内余水。

固定块安装方式

固定块安装方式

- 1.从保洁柜里的说明书包装袋中取出固定块和螺钉。
- 2.用螺钉将固定块固定于净饮机底座后部中间位置。
- 3.用螺钉将固定块固定于摆放净饮机的地面。

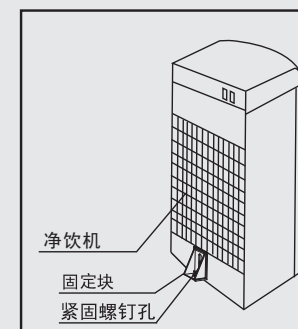

13

技术参数

型号	JD1359S-NF	JL1359S-NF
额定电压/频率	220V~/50Hz	220V~/50Hz
额定制热水能力	12L/h($\geq 95^{\circ}\text{C}$)	12L/h($\geq 95^{\circ}\text{C}$)
额定制冷水能力	0.7L/h($\leq 15^{\circ}\text{C}$)	2.0L/h($\leq 10^{\circ}\text{C}$)
额定功率	1600W	1600W
额定总净水量	2000L	
净水流量	0.3L/min	
工作压力	0.05-0.1Mpa	
水质要求	市政自来水	
卫生许可批准文号	粤卫水字[2012]第S1209号	

水处理工艺描述：
市政自来水→PP棉活性炭复合滤芯→纳滤膜滤芯→软化树脂滤芯→后置活性炭滤→出水
└→废水

电路简图

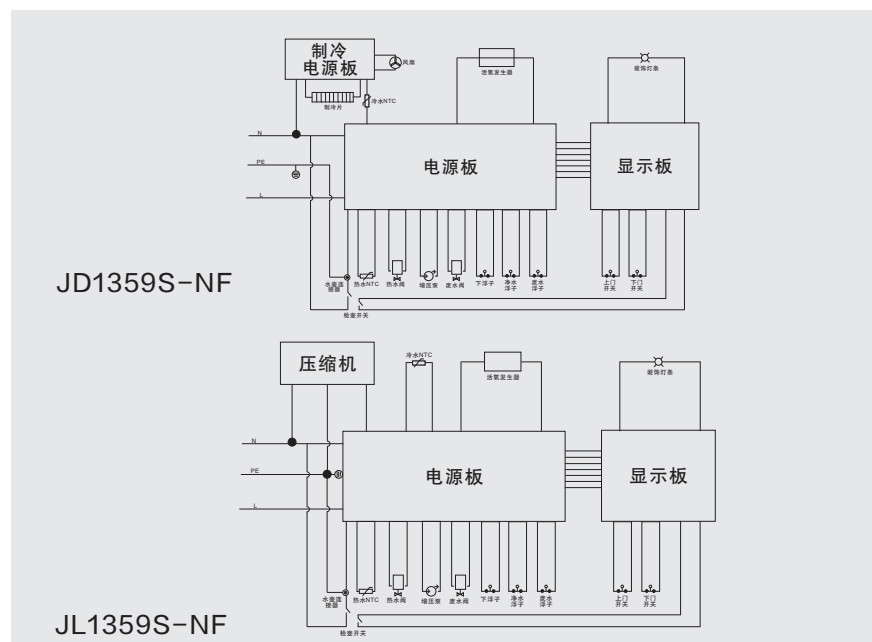

14

美的 Midea

保修卡

相关信息

用户姓名 _____ 常用电话 _____

通讯地址 _____

产品型号 _____ 产品编号 _____

购买店铺 _____ 购买时间 _____

维修点 _____ 发票号码 _____

维修记录

维修日期 _____

故障内容 _____

处理详情 _____

维修单位名称 _____ 维修单位电话 _____ 维修员签名 _____

维修电话：4008899315

在购买本公司产品时，请立即填写此保修卡
请妥善保管保修卡，消费者不必将其寄回本公司
维修时请携带保修卡及有效发票正本

广东美的生活电器制造有限公司