

执行标准：GB4706.1-2005，GB4706.19-2008  
GB4706.13-2008（此标准仅适用于压缩机制冷机型）  
企业标准编号：Q/MDRD 001-2012 饮水机

广东美的生活电器制造有限公司  
地址：广东省佛山市顺德区北滘镇三乐路19号 | 邮编：528311  
全国服务热线：4008899315 | Email:service@midea.com.cn  
网址：www.midea.com

美的饮水机

美的 Midea

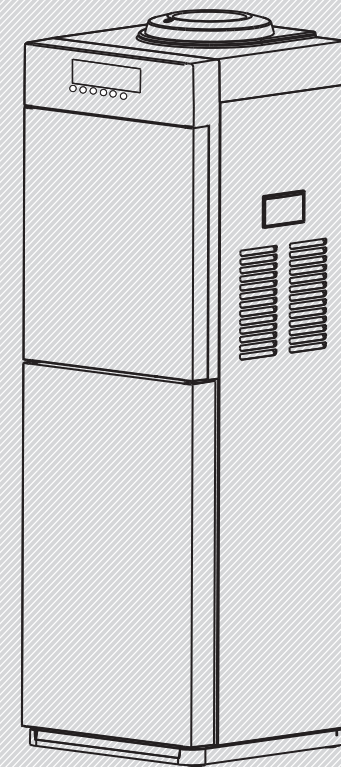

## 使用说明书

美的牌YR型温热饮水机  
美的牌YD型电子制冷冷热饮水机  
美的牌YL型压缩机制冷冷热饮水机

产品型号：

YR1102S-X、YD1102S-X、YL1102S-X

感谢您购买美的饮水机，在使用前请先仔细阅读此说明书，阅后请小心收藏，以备日后查阅。图片仅供参考，产品以实物为准。

MIDEA.COM | 4008899315

## 目录

|                |   |
|----------------|---|
| 注意事项 .....     | 1 |
| 各部名称 .....     | 4 |
| 使用步骤 .....     | 4 |
| 控制面板使用步骤 ..... | 6 |
| 技术参数 .....     | 7 |
| 故障自检 .....     | 7 |
| 清洗指南 .....     | 8 |
| 固定块安装方式 .....  | 9 |
| 电路简图 .....     | 9 |

## 注意事项

本手册包含安全提示，请务必遵守以避免可能导致个人伤害、产品损害等潜在危害。

图文中图标的意义：

⊘ 表示【禁止】的内容

⚠ 表示【强制】的内容

⚠ 警告 可能造成人员伤亡的事项

⚠ 注意 可能造成轻伤或者财产损失的事项

### ⚠ 警告

- ⊘ 禁止用插入或拔出电源插头的方式开停机，也不要任意加长电源线以免引起火灾。
- ⊘ 为避免危险，严禁水壶在无水情况下干烧，加水水位须不低于最小水位线、不高于最大水位线。

## 注意事项

### 警告

- ⊘ 机器应平稳放置于室内阴凉干燥的地方，避免阳光直射。机背与墙壁至少有20cm的距离，底部不能垫泡沫、纸板等杂物，以免导致漏电，机器旁禁止摆放易燃物品。该机不适用于户外使用或在可能有水飞溅的地方。
- ⊘ 请单独使用10A插座，切勿用万能插座与其它电器同时使用。
- ⊘ 请在使用水壶时放置在平坦的桌面，不要将电热水壶靠近热源放置（塑料部件会被损坏），也不可靠近或置于任何电器之上。
- ⊘ 操作时，请使用安全手柄，不要触摸热壶体或接触从壶嘴或壶中喷出的蒸汽，烧水时须盖上壶盖，烧水过程中不可揭开壶盖，以免烫伤。
- ⊘ 请不要用本产品加热除水以外的其它物体，加热时不要超过额定最大水位，否则热水会喷出，煮水时，不能低于最低水位线。
- ⊘ 严禁将水壶浸入水中或其它液体中，以免发生危险。非经专业人员检测，不要用其它外延电源线。请使用与饮水机上标明的电压一致的电源插座。
- ⊘ 下列情况不能接通电源：  
壶中无水时、加水时、不使用时、清洁或移动电热水壶时、当电热水壶出现问题时。
- ⊘ 机器应固定安装后方可使用。
- ⊘ 不得损坏制冷回路。
- ⚠ 为了避免因操作失误导致的危险，身体、感官、精神缺陷的人或者缺乏经验的和知识的人（包括儿童）不建议使用此产品，除非他们愿意为其人生安全承担责任或者在得到监督或者操作指引下才能使用，儿童应该在成人监督下正确使用以确保不会误用产品。
- ⚠ 机器必须使用有可靠接地的三芯插座，并使用动作可靠的漏电保护开关。
- ⚠ 饮水机在初次使用时，电热水壶必须按规定加水后才可接通电源使用。
- ⚠ 如果饮水机电源软线损坏，为避免危险，必须由制造商、其维修部或类似的部门专业人员来更换。

### 注意

- ⊘ 勿使用汽油等有机溶剂擦拭机身。⊘ 严禁用水清洗机身或用喷溅水清洗饮水机。
- ⊘ 严禁本产品冲洗、浸水。

## 注意事项

### 注意

- ⊘ 电热水壶若出现任何损坏情况，请将产品送至美的特约服务中心进行检修后再使用，用户切不可自行修理。
- ⊘ 为避免电器危险，请用户不要自行拆开壶身底盖。
- ⊘ 电热水壶应和饮水机配套使用，不能使用其它电源作配套，不得使用非本公司制定零部件。
- ⊘ 请不要在任何缝隙或开口孔位插入任何物体。
- ⚠ 饮水机在超过6小时以上不使用时，必须断开饮水机电源，同时用户家中有儿童没有成年人陪护时，必须断开饮水机电源。
- ⚠ 您的饮水机连续使用3个月后进行清洗、消毒，以延长饮水机电热水壶的使用寿命。
- ⚠ 若长时间不使用热水或冷水，可关闭加热或制冷功能，以节省用电。
- ⚠ 使用矿泉水时，注意定期除垢清洗饮水机。
- ⚠ 压缩机型饮水机在搬动后，应平稳放置十分钟后方可打开制冷开关，以保证饮水机的正常使用。
- ⚠ 运输：在运输和装卸过程中，应轻拿轻放，防止碰撞划伤和损坏产品及附件，防止被雨雪淋袭，压缩机制冷型饮水机搬放时不能倒置或横放，倾斜度不超过45°，以防损坏制冷回路。
- ⚠ 贮存：产品应放在通风、干燥、相对湿度不大于85%，周围无腐蚀性气体的仓库。
- ⚠ 本机适用环境条件：温度为4-38℃；相对湿度不大于90%。
- ⚠ 产品若有技术改进、外观改动等变动，以机身铭牌及实物为准，变化将列入新版资料中，恕不另行通知。
- ⚠ 本机适用水源：符合国家卫生标准的纯净水、矿泉水、蒸馏水等桶装水，或配套使用美的净水器。
- ⚠ 本机主要涉水部件：304不锈钢热水罐、硅胶管、电子冰胆(适用于YD型电子制冷冷热饮水机)、ABS材料

提示：请参考您具体购买的机型，对应阅读说明书中内容。

## 各部名称

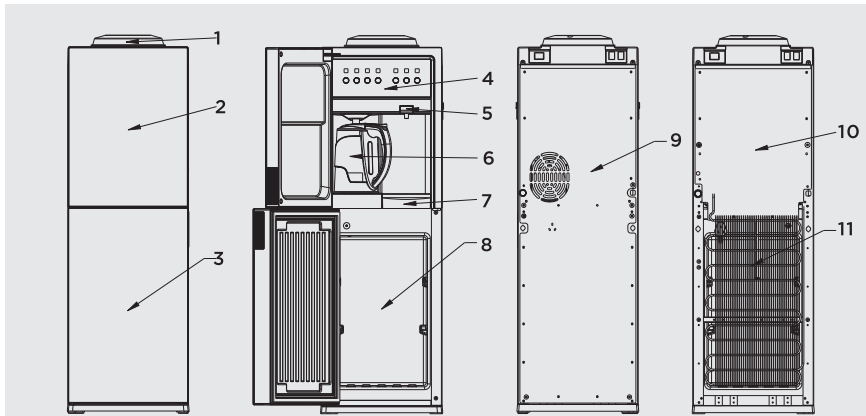

- |              |           |         |
|--------------|-----------|---------|
| 1、聪明座        | 5、冷水/温水龙头 | 9、后盖板   |
| 2、上门         | 6、电热水壶    | 10、上后盖板 |
| 3、下门         | 7、接水盒     | 11、冷凝器  |
| 4、功能按键/指示灯区域 | 8、保洁柜     |         |

## 使用步骤

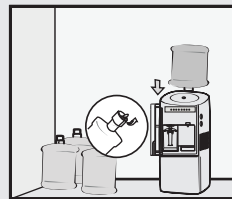

- 1、撕去水瓶盖上的标签,将水瓶垂直插入机器上的聪明座内;

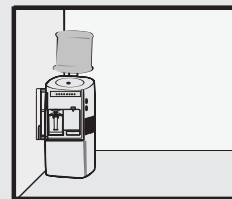

- 2、正确放置水壶,使水嘴伸入水壶盖内,水壶手柄正对外侧;

## 使用步骤

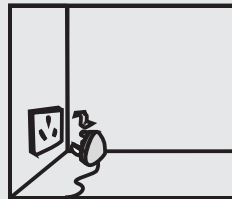

- 3、将电源插头插入插座,机器处于待机状态,按动功能按键,启动相应的功能,再按动功能按键,关闭相应功能;

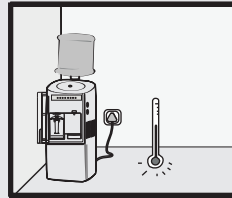

- 4、饮水机工作时显示屏会显示相应状态(详细操作请看控制面板操作说明);

**注意:**在水壶工作过程中,请勿取出水壶。

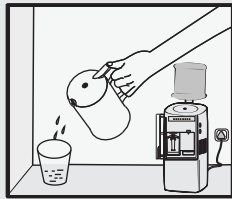

- 5、握住水壶手柄,向上提起后可取出水壶,按动水壶盖上的出水按键倒水至杯中,倒完水后把水壶放回饮水机原处即可;

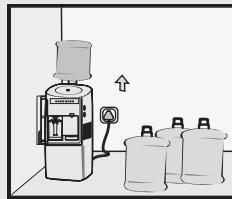

- 6、水用完后,双手捧住瓶身垂直向上抽出水瓶,再换装另一只水瓶。

**特别提示:**

第一次使用前或长时间没有使用后,必须把水壶灌水至最大水位,然后烧开一到两次,并倒掉以便清洁壶身,不用来饮用。

## 控制面板使用步骤



### 加水加热功能

- 1、按动水位按键（选择“低水位”、“中水位”、“高水位”下方对应按键），对应水位指示灯与加热指示灯同时点亮，加水完成后对应水位指示灯熄灭，加热指示灯处于长亮状态，加热到额定温度后加热指示灯熄灭，加热完成。
- 2、加水过程中再次按动水位按键（选择“低水位”、“中水位”、“高水位”下方对应按键），对应水位指示灯熄灭，停止加水，加热指示灯继续亮，加热到额定温度后加热指示灯熄灭，加热完成。
- 3、在非加热状态，按动一次加热按键（“加热”下方对应按键），加热指示灯处于长亮状态，可以独立实现加热功能（注意：加热前请确保水壶装有水），加热到额定温度后加热指示灯熄灭，加热完成；若在加热过程中再次按动加热按键，加热指示灯熄灭，停止加热。

### 制冷功能（此项只适用于制冷机型）

按动制冷按键（“制冷”下方对应按键），制冷指示灯处于长亮状态，启动制冷功能，当制冷指示灯转为黄色，表示制冷已达到额定温度；若再次按动制冷按键，制冷指示灯熄灭，制冷功能关闭。

### 富氧保鲜、全管路清洁功能

按下全管路按键（“全管路”下方对应按键），全管路指示灯处于长亮状态，启动富氧保鲜功能，时间为30分钟。在此过程中若再次按动全管路按键，全管路指示灯熄灭，富氧保鲜功能停止工作。

### 保洁功能

按动保洁功能（“保洁”下方对应按键），保洁指示灯处于长亮状态，启动保洁柜保洁功能，时间为15分钟。在此过程中若再次按动保洁按键，保洁指示灯熄灭，保洁功能停止工作。

## 技术参数

| 产品型号      | 额定功率  | 额定制热水能力    | 额定制冷水能力      | 电源            |
|-----------|-------|------------|--------------|---------------|
| YR1102S-X | 1010W | ≥95℃, 8L/h | /            | 220V~<br>50Hz |
| YD1102S-X | 1090W | ≥95℃, 8L/h | ≤15℃, 0.7L/h |               |
| YL1102S-X | 1105W | ≥95℃, 8L/h | ≤10℃, 2L/h   |               |

美的牌YR型温热饮水机卫生许可批件号：粤卫水字[2009]第S1021号  
 美的牌YD型电子制冷冷热饮水机卫生许可批件号：粤卫水字[2009]第S1022号  
 美的牌YL型压缩机制冷冷热饮水机卫生许可批件号：粤卫水字[2009]第S1023号

## 故障自检

饮水机在使用过程中出现下列情况属于正常现象，请用户放心使用。

- 1、在加热过程中加水壶会有轻微的噪音发出。
- 2、当水壶内存有大量热蒸汽时，按加热键无效，需要等待蒸汽温度下降后才能启动加热功能。
- 3、饮水机的压缩机正常工作时有轻微的噪音，尤其是在压缩机启动与关闭时会有“咔嗒”一声。
- 4、饮水机制冷时，风扇会有轻微的噪音发出。
- 5、环境温度较高时，制冷速度相对慢一些。
- 6、当对茶具保洁时，打开柜门有刺鼻性臭氧气味发出。
- 7、当启动全管路功能时，有刺鼻性气味发生，并伴有轻微噪音。

当产品出现异常时，请参照以下处理方法自行排障，如无法解决故障，请送往特约服务商检修。

| 故障 | 水温不适合                                   | 水龙头无出水                                 | 冷水龙头不出水   | 聪明座漏水 | 噪音大           |
|----|---|--|-----------|-------|---------------|
| 原因 | 1.短时间用水量过多<br>2.电源未接通                   | 1.水瓶无水<br>2.聪明座入水孔被水瓶封盖纸堵塞             | 冰堵        | 水瓶破损  | 机器安装不平稳       |
| 故障 | 1.稍等片刻，即可再次取水<br>2.将开关置于“开”位置，检查并插好电源插头 | 1.换装一瓶新水<br>2.清除废纸，注意撕去水瓶盖上的封贴，再把水瓶放上去 | 关闭制冷功能4小时 | 更换水瓶  | 机器应置于平稳厚实的平面上 |



## 清洗指南

### ● 饮水机冲洗和排水方法

- 1、将水瓶垂直倒插入饮水机，打开右水龙头，排出大约1升水。
- 2、将水壶正确放置到饮水机上，接通电源，按下高水位按键，向水壶中加水，同时启动加热功能，将水壶中水烧开一至两次，再倒掉。
- 3、断开电源，取下机身后部的排水塞，将机内余水全部排清，旋上排水塞后，即可正常使用。

### ● 水壶清洗方法

- 1、将水壶从饮水机上取下，打开壶盖。
- 2、将0.5升食用白醋倒入水壶，让其在壶内浸泡1小时以上。
- 3、将溶液从壶中倒出，用湿布擦去残留的沉淀物。
- 4、合上壶盖，将水壶注水烧开后倒掉，用清水冲洗4-5次，水壶就可以再次使用。
- 5、如有必要，请再重复以上操作几次。
- 6、水壶的外部可以用湿布擦净。

### 注意事项

- 1、清洗保养工作不在保修范围内。
- 2、每次清洗最好使用美的饮水机专用清洗剂,清洗方法参照清洗剂使用说明书。可使用非摩擦性的中性日用清洗剂清洁机身表面，但要避免水进入机内。
- 3、水机上的水壶放置处排水口不可以用任何物体封堵。
- 4、为延长水壶的使用寿命，应定期清洁水壶内的矿物沉淀物，切勿用钢丝球，及任何化学的研磨粉状的清洁剂清洗水壶内部和外部表面。

## 固定块安装方式

- 1、用螺钉拧入位于左下角或中间的固定螺钉孔中；
- 2、再将饮水机固定在地面或桌面。

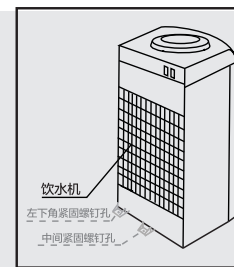

## 电路简图

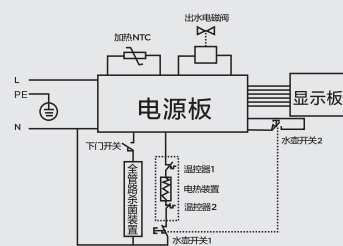

YR1102S-X电路图

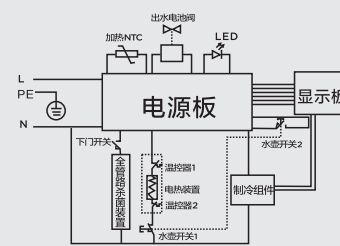

YD1102S-X电路图

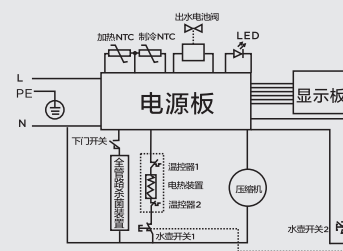

YL1102S-X电路图



# 保修卡

## 相关信息

用户姓名 常用电话

通讯地址

产品型号 产品编号

购买店铺 购买时间

维修点 发票号码

## 维修记录

维修日期

故障内容

处理详情

维修单位名称 维修单位电话 维修员签名

**维修电话：4008899315**

在购买本公司产品时，请立即填写此保修卡  
请妥善保管保修卡，消费者不必将其寄回本公司  
维修时请携带保修卡及有效发票正本

广东美的生活电器制造有限公司

