

电压力锅使用说明书

美的电脑圆煲系列产品

具体型号请参见适用型号说明

感谢您购买美的电压力锅，在使用前请先详细
阅读此说明书，阅后请小心收藏，以备日后查阅。
图片仅供参考，产品以实物为准。

目录

安全注意事项.....	(1)
产品命名规则.....	(4)
适用型号说明.....	(5)
产品说明.....	(6)
操作指引.....	(7)
使用说明.....	(8)
清洁保养.....	(10)
异常现象自检.....	(11)
电气原理简图.....	(12)
维修服务保证.....	(12)
产品保修卡.....	(13)

安全注意事项

为保证使用安全，避免对您和他人造成伤害和财产损失，请您务必遵守以下安全注意事项。
不遵守安全警告而错误使用时可能导致事故发生。

本产品未考虑以下情况：

- 无人照看的幼儿和残疾人对器具的使用
- 幼儿玩耍器具的情况

文中图标的意思

⊘ 表示【禁止】的内容

❗ 表示【强制】的内容

⚠ 警告 可能造成人员伤亡的事项

⚠ 注意 可能造成轻伤或者财产损失的事项

⊘ 禁止

⊘ 产品工作过程中，锅盖温度较高，尤其是不锈钢部分，切勿触摸；否则可能引起烫伤或其它伤害。



⊘ 工作时，手切勿靠近排气阀口，以免烫伤；烹饪过程中，不要用抹布等物盖住排气阀口。



安全注意事项

禁止

- ❶ 搬移产品，请提产品提手再搬移产品，切勿直接提锅盖把手，以免损坏产品。
请勿在打开锅盖状态下，搬移产品，以免造成伤害。

切勿直接提此处 正确提此处



- ❷ 不要使用专用内锅以外的内锅，内锅底部和发热盘表面有异物时，清除异物后再使用，否则可能造成过热、泄压等异常，请及时清理后再使用。

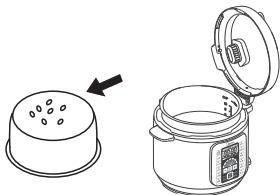

- ❸ 请勿让儿童单独操作使用，要放在婴幼儿不能触及的地方，以免触电、烫伤等危险事故发生。

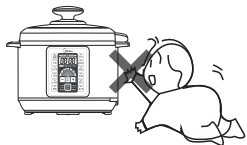

- ❹ 避免造成密封圈变形，可能导致产品无法正常工作；
- ❺ 请勿用湿手拔插插头，以免触电、受伤。

- ❶ 不要放入异物，禁止在缝隙中插入金属屑、针等异物；可能引起触电或引起动作异常现象。



- ❷ 请使用220V~50Hz的电源插座如使用非交流220V~50Hz民用电或专用电源，可能会引起火灾或触电。



- ❸ 禁止改造或者非专业技术人员进行修理。如果违反，可能会引起火灾或触电。修理或更换零部件请到指定维修点。

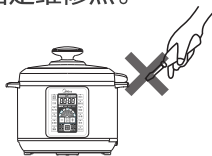

- ❹ 本产品标配的内锅禁止用作其它用途，以免引起内锅变形，影响使用。

安全注意事项

❗ 强制

❗ 直到压力充分释放后，方可打开容器。

❗ 必须定期检查防堵罩和排气阀芯，确保不被阻塞。

定期清理此处
确保不被阻塞

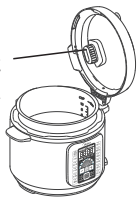

❗ 拔插头时，必须捏住插头柄拔下；不能拉电源线，否则可能会损伤电源线，造成触电、短路等。

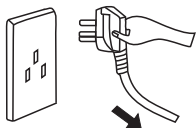

❗ 请使用美的专用电源线。如果电源软线损坏，为了避免危险，必须由制造商、其维修部或类似部门的专业人员更换。

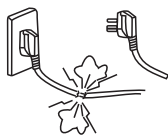

❗ 插头要牢固地插到插座上，插尾与产品如果插入不完全，可能会引起触电、短路，甚至火灾。

❗ 要经常清洁插头的插片，如附有灰尘或水分时，请将其擦去，否则可能引起火灾。

❗ 请勿煮海带、紫菜、燕麦片等容易堵塞的食物，以免引起事故或者造成压力锅损坏。

❗ 严禁加热时使用其他锅盖加热，(通电)过程中严禁使用非原装锅盖，会引起性能不良或安全隐患。



❗ 不得将产品浸入水中或水淋，否则可能会引起触电和电器短路。

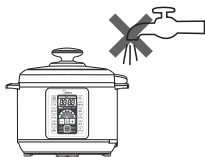

❗ 食物和水的总量不能超过Max刻度，否则食物可能煮不熟，或引起故障。煮易膨胀、堵塞食物时的总量不得超过最大刻度的3/4，否则可能引发事故。

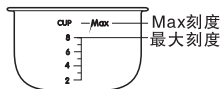

❗ 不要在以下地点使用
不要在台面不稳定的地点使用；
不要在靠近水、火的地点使用；
不要在墙壁、家具附近使用；
不要在阳光直射、油飞溅地方使用。

安全注意事项

警告

⚠ 要单独使用额定电流10A以上的带接地线插座；如与其它电器合用，插座会异常发热而引起火灾。

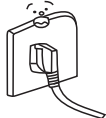

⚠ 煮粥类或者各种豆类应自然冷却即到无压，勿手动排气。

⚠ 如果密封圈破损或内锅变形，请勿使用电压力锅，必须使用制造厂或维修部买到的专用密封圈或内锅来更换。

⚠ 装有心脏起搏器的人士或助听器、植入耳蜗的使用者在使用本产品时，请咨询授权医疗人员并参考医疗设备提供商的说明。

注意

⚠ 清洁产品应在冷却之后进行，如果接触高温部分会产生烫伤。



⚠ 不使用时，要拔下插头否则可能会产生漏电、火灾、故障等。

⚠ 电源线禁止触及锅盖等外部可拆卸的金属部件，否则为非正常工作。

产品命名规则

MY-C/S/H D/S/C/T/J/H 40/50/60/80 流水号

		功能特征代号	规格代号	
	主特征代号			设计顺序号
代表美的牌电压力锅				

适用型号说明

额定电压 / 额定频率		220V~50Hz	
型 号	额定功率	容 量	工作压力
MY-CS5035	900W	5L	70kPa
MY-CS6035	1000W	6L	70kPa

产品说明

产品介绍



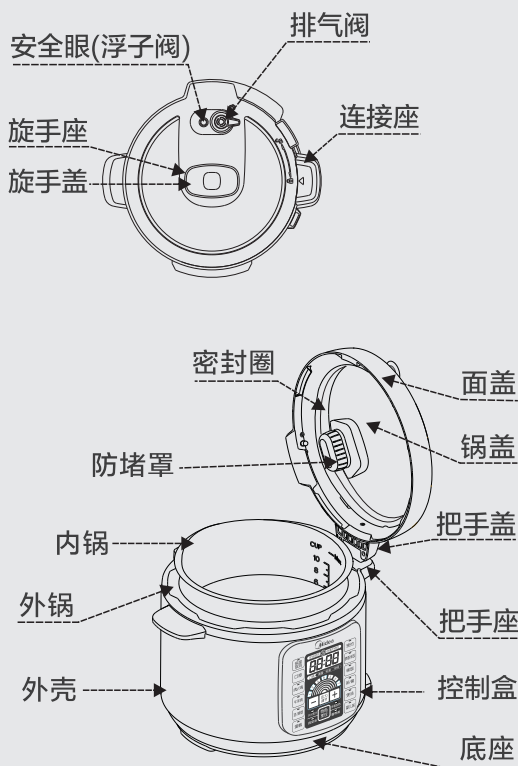

您好，感谢您购买美的电压力锅！该系列电压力锅产品是美的自主研发的一款智能型产品；

- 特设口感选择、安全智能检测等人性化功能。

产品结构



配件介绍

多用勺	量杯	储水盒	说明书
			

具体附件配置因产品型号而异

操作指引

正确开盖

- 首次使用，请从锅体中取出所有附件，仔细阅读说明书，尤其注意使用方法和注意事项，以免对您造成财产损失或人身伤害。
- 先将上盖把手按产品指示方向旋转至开盖位置，然后打开上盖。

检查密封圈、浮子阀、防堵罩

- 查看密封圈、浮子阀、防堵罩是否清洁，若有脏污应立即清洁；
- 查看防堵罩是否松动，如有松动应立即安装到位；
- 检查完毕请将密封圈正确安装到上盖。

取出内锅，将食物和水放入内锅中

- 食物和水的总量不得超过内锅水位线的Max线。
- 煮饭时的最大米水总量不超过内锅水位线的最大刻度。

将内锅放回锅体中

- 放回前先将内锅外表面及发热盘擦拭干净，发热盘及外锅内表面不得留有杂物；
- 放入后，左右轻轻旋转内锅，确保内锅与发热盘的良好接触。

安全合盖

- 合上上盖，然后按产品指示方向旋转至合盖位置。
- 合盖前可将锅盖先装到把手里面再合盖。
- 注：产品只有在锅盖旋转至合盖位置后才能工作。

放置好排气阀

- 工作时，须将排气阀拨至密封位，表示电压力锅处于密封状态。

接通电源

- 接通电源，提示音响起，表示电压力锅进入待机状态。
- 注：产品只有在锅盖旋转至合盖位置后才能工作。

安全开盖

烹饪结束后按以下指示方可开盖

- 有压力(图一) 禁止开盖，安全眼顶起；
- 无压力(图二) 可开盖，安全眼落下。

(图一)



安全眼
(有压力状态)

(图二)

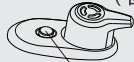

安全眼
(无压力状态)

使用说明

特别注意：以下说明适用于美的电压力锅系列产品，
请根据您所购买的电压力锅型号阅读相应的说明。

功能选择

- 烹饪准备完成后，合盖到位，按相应功能键或“特色烹饪”键选择某一功能，相应功能指示灯亮起，10秒钟后产品自动开始烹饪。
- 电压力锅进入工作状态后无法选择其它功能，可以按“保温/取消”键取消操作后再进行选择。
- 烹饪结束后需要手动排气时，拨动排气阀，电压力锅则处于排气状态；排气时，手或脸等身体部位不得处于排气口上方，以免烫伤。
- 煮流质食物时，请勿拨动排气阀排气。

⚠ 注意

- 直到压力充分释放后，方可打开容器。

当产品有相应功能时，可按下述说明使用

口感选择

- 连续按“口感”键，**清香** **标准** **浓郁** 对应的指示灯循环显示，如不选择口感，则“口感”默认为“标准”。

注：部分产品的功能项目没有口感选择。

⚠ 注意

- 各功能档的压力等级调节不同，食物软硬度，及客户对不同食物口味的要求对压力等级调节则不同。下表为电压力锅压力等级调节仅供参考：

功能 压力档	喷香米饭	稀饭	粥/羹	煲汤	婴儿粥	肉/鸡	牛羊肉	豆/蹄筋
默认值	3	2	4	6	4	3	4	6
最大值	4	4	7	7	7	7	7	7
最小值	1	1	1	2	1	2	2	3

使用说明

预约功能

● 预约功能说明

若要预约,选择功能后,按“预约”按键,(部分功能不能预约)
每按一下“+”键,预约时间增加10分钟;
每按一下“-”键,预约时间减少10分钟,
设置好预约时间后,10秒钟后产品进入预约状态。

冷食加热说明

- 加热饭类食物,需要将米饭用饭勺打松,打松后加入一量杯水,开始烹饪。
- 加热汤类、粥类食物时,需要用汤勺搅拌后,开始烹饪。

大火收汁说明

- 加热汤汁类食物,选择大火收汁功能,让食物翻滚入味。

压力调节说明

- 按“压力调节”键,选择压力,
连续按“压力调节”键,或“+”“-”键压力等级指示灯循环亮起,
如不按“压力调节”键,则默认压力等级指示灯亮。

⚠ 注意

- 各功能档的烹饪、冷却时间不同,烹饪时间会根据电压、食物量、水量、米质、水质等的不同稍有变化;
电网电压明显偏低时,烹饪时间则相应增加;
烹饪量越大,烹饪和冷却时间则相应越长;
- 下表中电压力锅煮饭、煮粥、稀饭米水比例对照表,仅供参考:

功能	饭			煮粥			稀饭		
	量杯	水量 (刻度)		量杯	水量 (刻度)		量杯	水量 (刻度)	
量杯	0.5	1	1.5	0.5	1	1.5	0.5	1	1.5
水量 (刻度)	0.5	1	1.5	2~3	4~5	7~8	2~3	4~5	7~8

使用说明

- 用户也可根据个人口味适当调节比例。
- 下表中电压力锅烹饪食物时间仅供参考：

内锅 刻度	功能 时间 (分)	喷香米饭	稀饭	粥/羹	煲汤	婴儿粥	肉/鸡	牛羊肉	豆/蹄筋
	2刻度	清香	24	13	23	32	49	25	32
标准		26	15	28	41	57	30	41	46
浓郁		27	18	38	51	68	40	51	55
5刻度	清香	31	19	36	37	58	32	37	45
	标准	33	21	41	45	66	36	45	55
	浓郁	35	24	51	56	76	46	56	58
10刻度	清香	40	34	57	47	67	40	47	58
	标准	44	36	62	58	76	45	58	63
	浓郁	47	39	72	67	85	67	67	68

清洁保养

- 每次使用后应及时清洗。请先将电源插头拔下，待产品冷却后再及时清洗，如果长期存放时应使用清洁剂清洗。
- 正确开盖后将内锅取出，可先用清洁剂清洗，然后用水冲洗干净，再用软抹布擦干。
- 将密封圈组件取下，用水冲洗干净。清洁完毕后将密封圈组件装回原位，否则无法正常工作。
- 将上盖卸下清洗，清洗完毕后将上盖安装到位。
- 将浮子卸下，用水冲洗干净后装回原位。
- 拆下储水盒进行清洗，用湿巾擦干净后插上原位，将外壳罩清洗干净。
- 每次使用完后，应向外拔出防堵罩检查防堵罩和排气孔有无堵塞。如有堵塞，可用温清水、竹签或刷子清洗，清洗干净后装回原位置。
- 检查排气阀是否有异物堵塞，上盖是否安装到位。
- 用抹布将锅盖和锅体擦拭干净，禁止将锅体浸在水中清洗或用水喷淋。
- 清洁保养完毕请再次确认密封圈、浮子、防堵罩、储水盒等部件已正确安装。

异常现象自检

当使用时出现以下异常现象，并不完全是机器出现故障，请在送出维修前再详细检查一次。

现象	原因	处理方法
合盖困难	浮子卡住	浮子密封垫未装入防堵罩
	密封圈未放置好	装好密封圈
开盖困难	放气后浮子阀未落下	用筷子轻压浮子阀
	锅内有压力	待锅内压力下降后开盖
锅盖漏气	未放密封圈或密封圈未安装到位	按要求放置好密封圈
	密封圈上粘有异物	清洁密封圈
	密封圈破损	更换密封圈
浮子阀漏气	浮子阀密封垫粘有食物渣滓	清洁浮子阀密封圈
	浮子阀密封垫磨损	更换浮子阀密封垫
浮子阀不能上升	锅内食物和水过少	按规定放食物和水
	锅盖或排气阀漏气	送维修点检修
	用电电压<电网电压	属于正常,煮饭时间加长
工作时排气阀不断排气	排气阀未放在密封位	排气阀拨到密封位置
	压力控制失灵	送维修点检修
工作状态时,热盘不加热	合盖不到位	重新合盖
	电热盘故障	送维修点检修
	电路故障	送维修点检修
产品通电后仅“合盖不到位”灯亮,其余灯灭,数码管无显示	合盖不到位	重新合盖
所有灯闪烁	显示屏显示C1/C2	底部传感器故障
	显示屏显示C5	底部传感器温度过高
	显示屏显示C6	压力开关故障
煮饭不熟/太硬	加水过少	适当增加水量
	过早开盖	烹饪结束5分钟后排气开盖
煮饭太软	加水量过多	适当减少水量

——经以上检查后，仍不能排除故障，请马上与本公司维修点联系。

电气原理简图

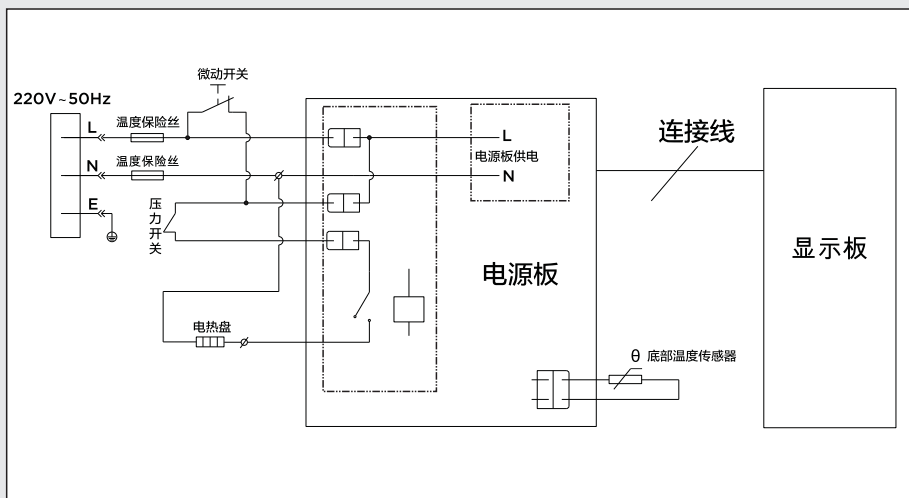

维修服务保证

产品如有故障，请与本公司的特约维修网点或客户服务中心联系。

(用户可登陆美的官方网站 :www.midea.com.cn 或
拨打服务热线：400-8899-315)

- 美的牌电压力锅实行整机保修一年。
- 保修期的起始日期以产品发票日期为准。
- 下列情况之一者，不属于保修范围：
 1. 未按说明书的要求操作机器所引起的故障。
 2. 消费者使用、保管、维护不当造成损坏。
 3. 非本公司指定维修部自行拆装修理而造成损坏。
 4. 发票型号与维修产品型号不符或者有涂改。
 5. 无三包凭证及有效发票。
 6. 因不可抗力造成损坏。
 7. 将电压力锅用于商业用途。
 8. 用我们的非标配的赠品，所发生的质量事故，我司不负责任。
 9. 本产品用于非家庭用途，将不在保修范围之内。
 10. 属人为造成故障或使用不当造成故障不属保修范围。
- 不属于保修范围内的产品，本公司客户服务中心仍热情为您服务。

保修卡

相关信息

用户姓名

常用电话

通讯地址

产品型号

产品编号

购买店铺

购买时间

维修点

发票号码

维修记录

维修日期

故障内容

处理详情

维修单位名称

维修单位电话

维修员签名

维修电话：4008899315

在购买本公司产品时，请立即填写此保修卡
请妥善保管保修卡，消费者不必将其寄回本公司
维修时请携带保修卡及有效发票正本



本产品所含食品用塑料工具
生产许可证编号：粤XK16-204-00125

产品若有技术改进，会编进新版说明书中，恕不另行通知；产品外观、颜色如有改动，以实物为准。

执行标准：GB4706.1-2005
GB4706.19-2008
Q/MD 007-2014

广东美的生活电器制造有限公司

地址：广东省佛山市顺德区北滘镇三乐路19号 邮编：528311

全国服务热线：400-8899-315 Email: service@midea.com.cn