

美的电风扇

美的 Midea

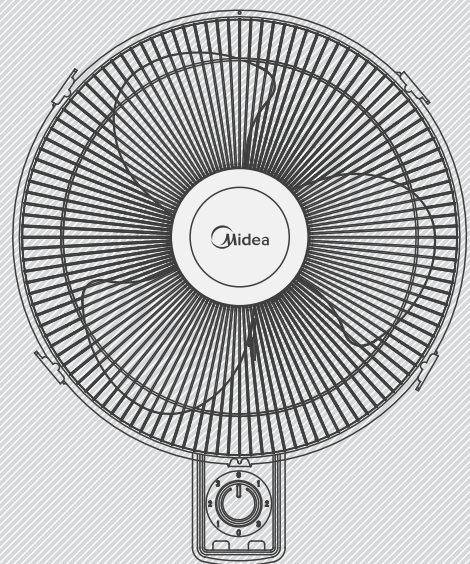

使用说明书

机械式壁扇
产品型号

FW40-8A, FW40-F3, FW45-11B

使用前请仔细阅读本使用说明书，并妥善保管。
2014年第1版

MIDEA.COM | 4008899315



145 mm

210mm

零件图解

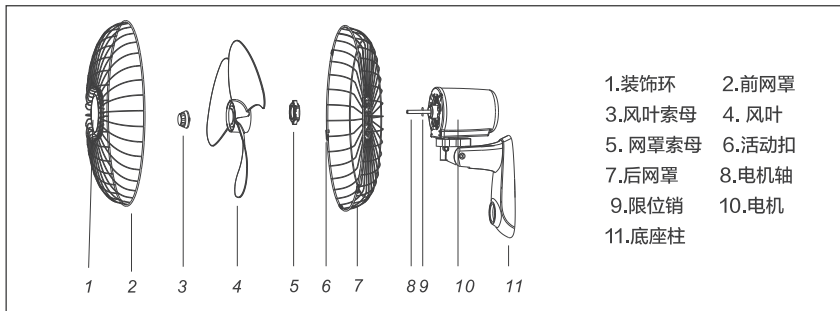

- 1.装饰环
- 2.前网罩
- 3.风叶索母
- 4.风叶
- 5.网罩索母
- 6.活动扣
- 7.后网罩
- 8.电机轴
- 9.限位销
- 10.电机
- 11.底座柱

注：因各型号产品略有差异，安装时请以实物为准，图解仅供参考。

安装方法

使用时请按照下列顺序正确安装。
包装物品请妥善保管，以方便风扇储藏时使用。

1.安装后网罩（如图一所示）

- 从电机前端旋下风叶索母和网罩索母。
- 装入后网罩，将后网罩的定位孔与电机前壳的定位销对齐。
- 装回网罩索母将后网罩锁紧固定。

2.安装风叶（如图二所示）

- 将风叶插入电机轴，压入到底，同时使风叶后面的凹槽卡在电机轴的限位销上。
 - 按逆时针方向将风叶索母锁入电机轴并锁紧。
- 注意：风叶索母不可旋的太紧，一般拧紧即可，否则易损坏索母。

3.安装前网罩（如图三所示）

- 将前后网罩安装螺钉孔对齐。
- 将前后网罩合在一起，再分别将后网罩上活动扣扣紧，使前后网罩合紧。
- 将固定螺钉穿过后前网罩的安装螺钉孔后，拧紧螺母。

4.壁钩固定板的安装（如图四所示）

- 用水泥钉将壁钩固定板钉在墙面或柱上，确保槽口宽的一端向上，确保安装牢固。
- 注意：壁钩固定板的安装位置与天花板的距离最少保持45厘米，与相邻墙壁距离最少保持30厘米。

5.风扇的安装（如图五所示）

- 将壁扇举到适当高度，让壁扇背后的壁钩完全插入壁钩固定板的空隙中，并确保插入稳妥。

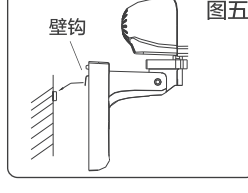
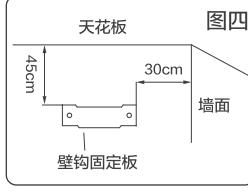
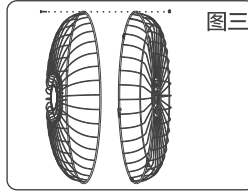
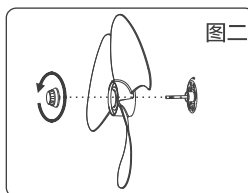
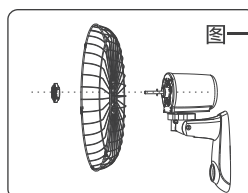

使用说明

- 风扇运转（如图六所示）
拉动控制风速拉线（A），可以开停风扇和选择风速。
0--停止 1--低速 2--中速 3--高速
注意：各型号产品控制面板略有差异，请以实物为准。

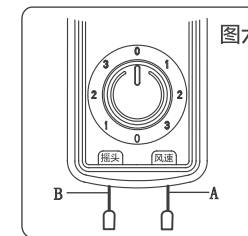

- 摇头控制（如图六所示）
拉动控制摇头拉线（B），可以控制摇头或定向的状态。

- 俯仰送风（如图七所示）
轻提机头或网罩部分可升高风扇送风的角度。
轻压机头或网罩部分可降低风扇送风的角度。

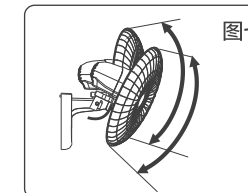

产品电路图

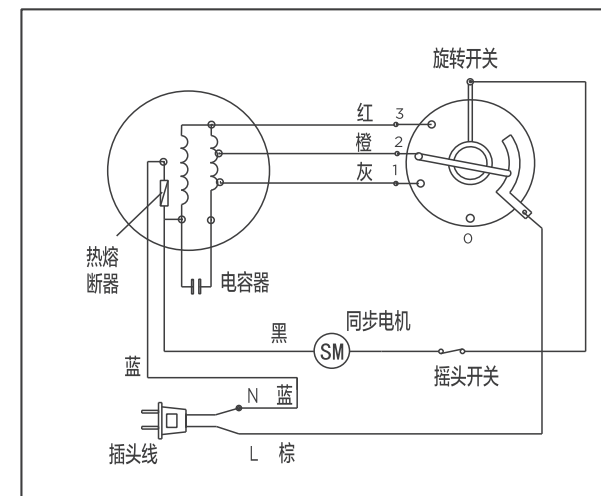

技术参数

型号	电压(V~)	频率(Hz)	功率(W)	噪音(dB)	能效等级	能效值[m ³ /(min.w)]
FW40-8A	220	50	50	≤67	2	1.16
FW40-F3	220	50	50	≤65	2	1.16
FW45-11B	220	50	60	≤65	2	1.30

产品执行标准

GB4706.1、GB4706.27、GB4343.1、GB17625.1、GB 19606、GB 12021.9、GB/T13380

保修卡

美的 Midea

相关信息

用户姓名	常用电话
通讯地址	
产品型号	产品编号
购买店铺	购买时间
维修点	发票号码

- 1.按国家"新三包法"规定,享受三包服务。整机包修一年,主电机(不含同步电机)包修三年。
- 2.属下列情况之一的,不享受三包服务,但可付费修理:
 - (一)消费者因使用、维护、保管不当造成损坏的;
 - (二)非承担三包修理者拆动造成损坏的;
 - (三)无三包凭证及有效发票的;
 - (四)三包凭证与修理产品型号不符合或者涂改的;
 - (五)因不可抗力造成损坏的。
- 3.保修期的起始日期以产品发票日期为准。
- 4.维修时请出示发票。
- 5.超过保修期或不属于免费维修的产品,本公司维修中心仍竭诚为您服务。

维修记录

维修日期		
故障内容		
处理详情		
维修单位名称	维修单位电话	维修员签名

维修电话: 400-8899315

请妥善保管保修卡,消费者不必将其寄回本公司
 维修时请携带保修卡及有效发票正本
 广东美的环境电器制造有限公司
www.midea.com



广东美的环境电器制造有限公司
 地址: 广东省中山市东凤镇东阜路和穗工业园东区28号 | 邮编: 528425
 网址: www.midea.com

简易故障排除

症状	检查项目
风扇启动时风叶未运转	<ul style="list-style-type: none"> ● 电源线插头是否确实插入插座。 ● 网罩是否变形,触及风叶。
风扇启动时有异常声音	<ul style="list-style-type: none"> ● 风叶是否确实装入电机轴,风叶背部的凹槽与电机轴上的限位销是否完全吻合。 ● 检查风叶周边是否有细小毛边。 ● 网罩是否变形,触及风叶。

注意事项



- 使用前,请先检查所用电压是否与本站标识的电压相同。

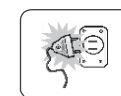

- 风扇未组合完,请勿连通电源,移动风扇时请切断电源。



- 勿用湿手拔电源插头,避免感电、触电的危险。



- 风扇运转时,切勿把手指、尖物插入网罩。



- 请避开高温、高湿度、酸碱油、杀虫水及窗帘等易吸进物品使用。



- 婴儿、老人不宜长时间直接吹强风。



- 使用前需要先检查电源线以及插头有否破损。如果电源软线损坏,为了避免危险,必须由制造商、其维修部或类似部门的专业人员更换。

保养方法



- 对本产品清洁前,必须确保先切断电源。



- 禁止用水或其它液体清洗电器部件(如电源开关、电机等)。电器元件可以用干净布抹净。



- 不要使用任何会损坏表面的研磨工具和溶剂清洁本产品,可用洗洁精清洗,然后用干净的抹布抹干。



- 禁止拆开产品进行改造。建议每年对本产品进行检查和清洁,以延长其使用寿命。

注意: 本说明书产品图片为示意图。