

145 mm

美的电风扇

美的 Midea



使用说明书

遥控式落地扇

产品型号

FS40-13ER, FS40-15GR

使用前请仔细阅读本使用说明书，并妥善保管。

2014年第2版

MIDEA.COM | 4008899315



零件图解

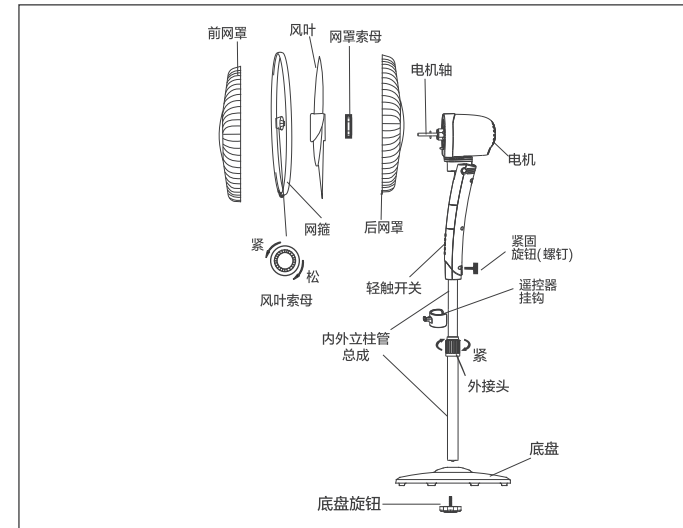

注：因各型号产品略有差异，安装时请以实物为准，图解仅供参考。

安装方法

一、扇体部分

- 1.从包装纸箱中取出底盘和内外立柱管总成，拧下立柱管底部的底盘旋钮。（如图一所示）
- 2.将立柱管底部对准并插入底盘上的孔，然后旋紧底盘旋钮。（如图二所示）
- 3.旋松外接头，将内立柱管调整到适当高度（注意：如果没有发现内立柱管，内立柱管应该滑落到外立柱管里面，可以从外立柱管内拔出来），然后旋紧外接头。（如图三所示）
- 4.旋松机身部分底部紧固旋钮（螺钉），将机身部分套在内立柱管上，使紧固旋钮（螺钉）对正内立柱管顶部的环形凹槽，然后拧紧紧固旋钮（螺钉）。（如图四所示）
- 5.遥控器挂钩使用：使挂钩连接处的直面端朝上，将挂钩沿开口处卡在内立柱管上，挂钩可沿管上下移动。（如图五所示）遥控器挂钩的挂钩部分可嵌入遥控器的挂钩孔内，方便遥控器不使用时放置。（如图六所示）

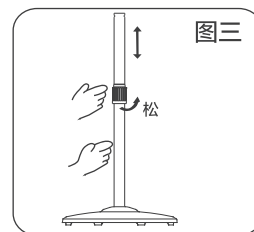
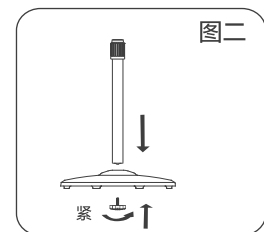
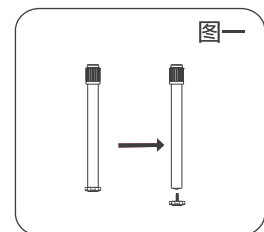

1

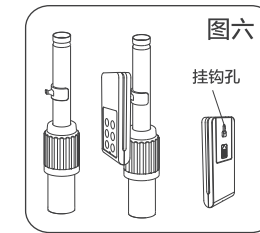
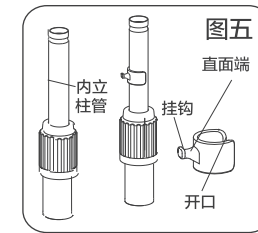
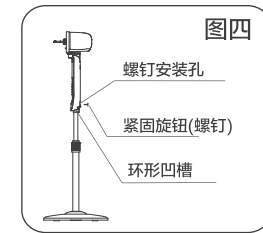

二、网罩和风扇部分

- 1.装后网罩：从电机轴前端旋下风叶索母和网罩索母，然后装上下网罩，再装回网罩索母并且旋紧。（如图七所示）
- 2.装风叶：装风叶时，应使风叶后面的凹槽卡在电机轴的限位销上，然后逆时针旋紧风叶索母。（如图八所示）备注：FS40-13ER为五片风叶，FS40-15GR为三片风叶。
- 3.装前网罩：装前网罩时，先把网罩的装饰环摆正，适当地旋松网罩上的螺钉，然后将前网罩与后网罩对齐，使后网罩的外环扣在网罩内槽中，然后拧紧网罩上的螺钉即可。（装前网罩方式如图九所示；网罩结构如图十所示）

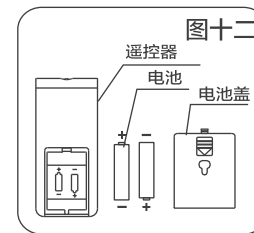
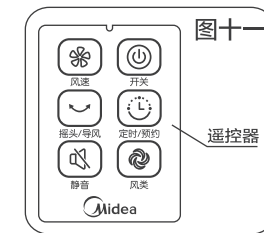
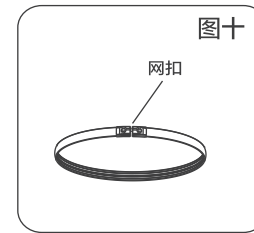
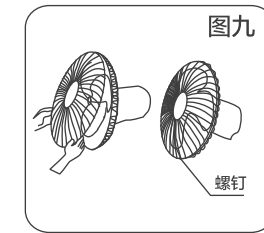
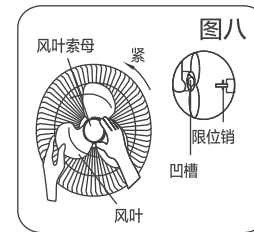
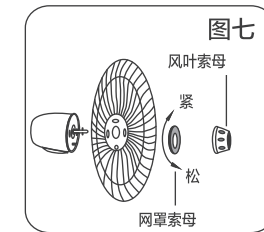

2

广东美的环境电器制造有限公司

地址：广东省中山市东凤镇东阜路和穗工业园东区28号 | 邮编：528425

网址：www.midea.com

使用说明

插上电源线插头，风扇处于待机状态。

一、遥控器

1.遥控器按键（如图十一所示），各功能及操作方式说明如下：

符号	功能说明
	开关 键 * 插上电源插头，蜂鸣器响一声，风扇处于待机状态。按动此键，风扇启动，进入正常风模式的低档，风速显示为低档。
	风速 键 * 风扇启动后，重复按动此键，风速按由低到高的顺序循环变化，同时面板上相对应指示灯亮。
	风类 键 * 此键供风扇选择送风模式，重复按动此键，风类会按照“正常风-自然风-睡眠风”的顺序循环变化，同时面板上相应指示灯会显示风扇的风类状态。 正常风：按风速按键设定的风速档位恒定送风，档位可调； 自然风：按电脑预编程序模拟自然风，送出的风速按程序变换使人感到清闲、自然，犹如得到大自然的享受。跟风速设定有关； 睡眠风：按电脑预编程序模拟送风，不同档位风速适合不同年龄段人睡眠时使用。
	定时/预约 键 * 预约设定：待机状态时，按动此键，风扇进入预约开机状态，重复按动此键，预约时间按照“0.5h-1h-1.5h-……-7.5h”的循环来切换预约时间。同时机身指示灯点亮，显示相应的预约时间。操作完成后，预约计时开始，时间指示灯随着时间的减少而依次熄灭，预约时间到，风扇自动以正常风速度运转； * 定时设定：风扇处于运行状态时，按动此键，风扇进入定时关机状态，重复按动此键，定时关机时间设定按照预约设定方式操作，操作完成后，关机计时开始，时间指示灯随着时间的减少依次熄灭，定时时间到，风扇自动关机； * 取消设定：按动此键时间切换到0h（时间指示灯熄灭）时，产品不进行定时/预约功能，产品保持当前状态。
	静音 键 * 风扇启动后，按动此键，风扇以静音模式送风，此时静音指示灯亮；再按此键，切换到正常风模式的低档。
	摇头/导风 键 * 风扇启动后，重复按动此键，风扇开启或停止摇头送风。

2.遥控器使用方法

- (1)使用时，将遥控器的发射头对准扇体上的显示面板中间位置，即可通过操作遥控器控制风扇。
- (2)遥控器可以在距离扇体正面5米左右，偏离角度在30度范围内正常使用。
- (3)避免直射阳光直接照射显示面板，以免影响接收器的效果。
- (4)遥控器长期不使用或内装电池腐烂前，请将电池取出并妥善处理。

3.遥控器电池更换

使用遥控器时，应装上电池。遥控器使用两节1.5伏7号电池。（如图十二所示）装入新电池，注意电池的极性（+和-）。

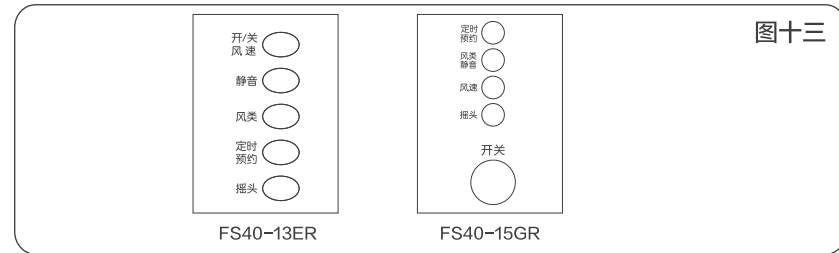

图十三

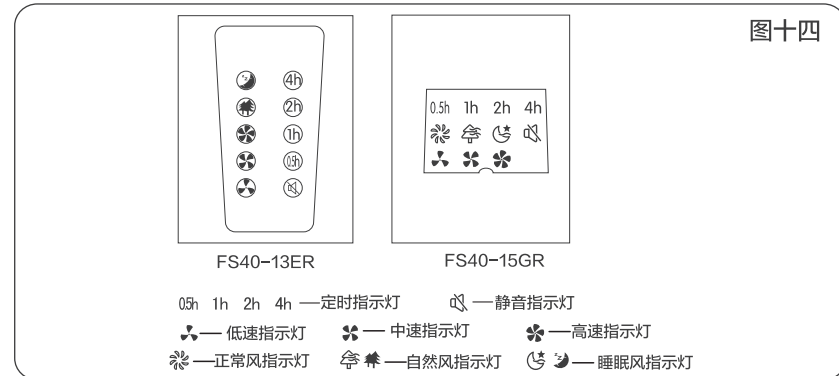

图十四

二、机身按键

机身按键（如图十三所示），面板指示灯（如图十四所示），使用说明如下：

●开/风速/关 键（适用于FS40-13ER）

风扇处于待机状态时，按动此键，风扇启动，进入正常风模式并以低速转动，此时正常风指示灯和低速指示灯亮；再按动此键，风扇以中速转动，此时正常风指示灯和中速指示灯亮；再按动此键，风扇以高速运行，此时正常风指示灯和高速指示灯亮；再按动此键，风扇关机。

●其它 键

机身上的风类、风速、静音按键与遥控器上相同名称按键的功能相同；机身上的开关、定时/预约、摇头键分别与遥控器上的开关、定时/预约、摇头/导风按键功能相同。

三、高度调节

旋松外接头，将内立柱管调整到适当高度，旋紧外接头。（如图三所示）

四、俯仰送风

调节风扇向上或向下送风时，可轻提或轻按机头或网罩部分进行调整。

五、关机记忆

风扇在关机未断电的前提下，开机时会自动以关机前的状态运行，但定时功能不记忆。（断电后再开机无此功能）

备注：FS40-13ER无关机记忆功能。

产品电路图

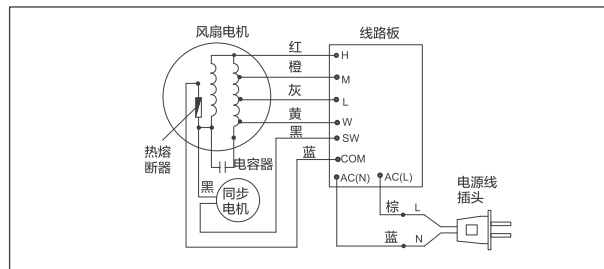









产品执行标准

GB 4706.1、GB 4706.27、GB 4343.1、GB 17625.1、GB 19606、GB 12021.9、GB/T 13380

技术 参 数

型 号	电压(V~)	频率(Hz)	功率(W)	噪音(dB)	能效等级	能效值[m³/(min.w)]
FS40-13ER	220	50	60	≤67	1	1.25
FS40-15GR	220	50	60	≤67	1	1.25

注 意 事 项

-  ●使用前，请先检查所用电压是否与本机标识的电压相同。
-  ●勿用湿手拔电源插头，避免感电、触电的危险。
-  ●请避开高温、高湿度、酸碱油、杀虫水及窗帘等易吸进物品使用。
-  ●勿将风扇放置于倾斜地面，避免风扇翻倒。
-  ●人离开机器时或机器在不使用状态下，要关掉电源及拔掉电源插头，以免电路出现故障发生意外。
-  ●风扇未组合完，请勿接通电源，移动风扇时请切断电源。
-  ●风扇运转时，切勿把手指、尖物插入网罩。
-  ●婴儿、老人不宜长时间直接吹强风。
-  ●使用前需要先检查电源线以及插头有否破损。如果电源线损坏，为了避免危险，必须由制造商、其维修部或类似部门的专业人员更换。

保 养 方 法

-  ●对本产品清洁前，必须确保先切断电源。
-  ●不要使用任何会损坏表面的研磨工具和溶剂清洁本产品，可用洗洁精清洗，然后用干净的抹布抹干。
-  ●禁止用水或其它液体清洗电器部件（如电源开关、电机等）。电器元件可以用干净布抹净。
-  ●禁止拆开产品进行改造。建议每年对本产品进行检查和清洁，以延长其使用寿命。

注意：本说明书产品图片为示意图。

保修卡

美的 Midea

相关信息

用户姓名	常用电话
通讯地址	
产品型号	产品编号
购买店铺	购买时间
维修点	发票号码

- 1.按国家“新三包法”规定，享受三包服务。整机包修一年，主电机（不含同步电机）包修十年。
- 2.属下列情况之一的，不享受三包服务，但可付费修理：
(一) 消费者因使用、维护、保管不当造成损坏的；
(二) 非承担三包修理者拆卸造成损坏的；
(三) 无三包凭证及有效发票的；
(四) 三包凭证与修理产品型号不符合或者涂改的；
(五) 因不可抗力造成损坏的。
- 3.保修期的起始日期以产品发票日期为准。
- 4.维修时请出示发票。
- 5.超过保修期或不属于免费维修的产品，本公司维修中心仍竭诚为您服务。

维修记录

维修日期		
故障内容		
处理详情		
维修单位名称	维修单位电话	维修员签名

维修电话：400-8899315

请妥善保管保修卡，消费者不必将其寄回本公司

维修时请携带保修卡及有效发票正本

广东美的环境电器制造有限公司

www.midea.com

