

美的电风扇

美的 Midea

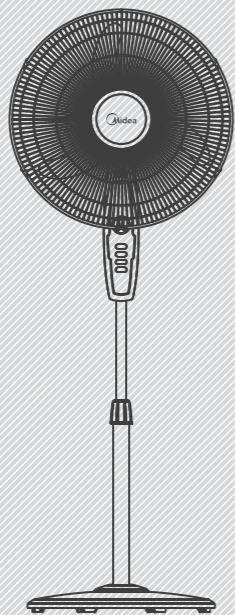

使用说明书

机械式落地扇

产品型号

FS45-11C

使用前请仔细阅读本使用说明书，并妥善保管。

2014年第1版

MIDEA.COM | 4008899315



145 mm

210mm

零件图解

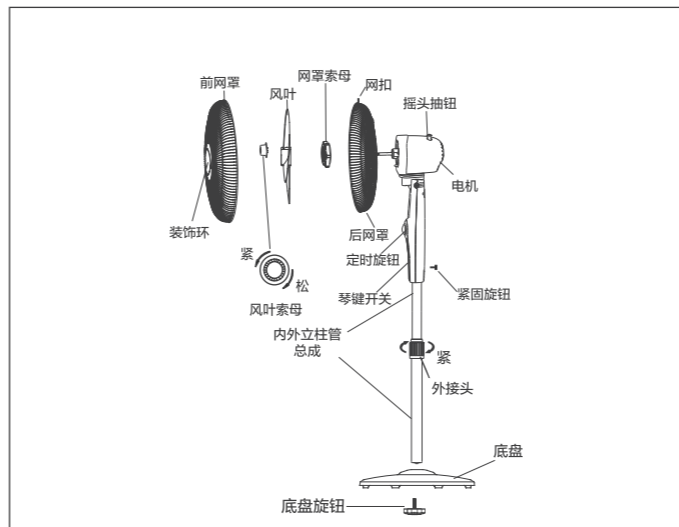

注：因各型号产品略有差异，安装时请以实物为准，图解仅供参考。

安装方法

一、扇体部分

- 1.从包装纸箱中取出底盘和内外立柱管总成，拧下立柱管底部的底盘旋钮。（如图一所示）
- 2.将立柱管底部对准底盘中心槽，按图拧紧底盘旋钮。（如图二所示）
- 3.旋松外接头，将内立柱管调整到适当高度（注意：如果没有发现内立柱管，内立柱管应该滑落到外立柱管里面，可以从外立柱管内拔出来），旋紧外接头。（如图三所示）
- 4.旋松机身底部紧固旋钮（螺钉），将机身部分套在内立柱管上，使旋钮（螺钉）对正内立柱管顶部的环形凹槽，然后拧紧紧固旋钮（螺钉）。（如图四所示）

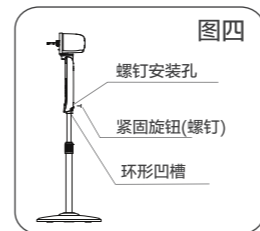
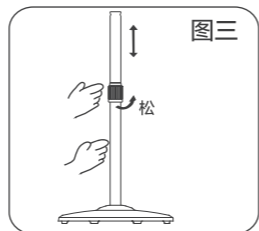
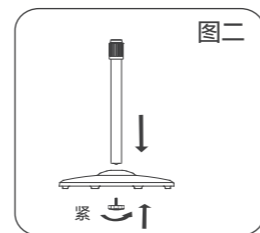
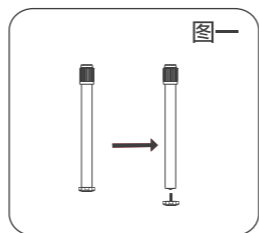

1

二、网罩和风叶部分

- 1.装后网罩：从电机轴前端旋下风叶索母和网罩索母，然后装上后网罩，再装回网罩索母并且旋紧。（如图五所示）
- 2.装风叶：应使风叶后面的凹槽卡在电机轴的限位销上，然后逆时针旋紧风叶索母。（如图六所示）
- 3.装前网罩：先取下附带在后网罩外环处的螺钉螺母。从包装袋中取出前网罩，将前网罩装饰环摆正，然后将前网罩与后网罩贴紧并对齐，注意让前网罩和后网罩外环处的螺钉孔位对齐，依次按下后网罩外环上的网扣，然后用取下的螺钉和螺母在螺钉孔位上拧紧固定。（如图七所示）

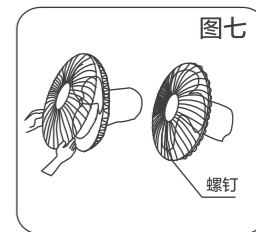
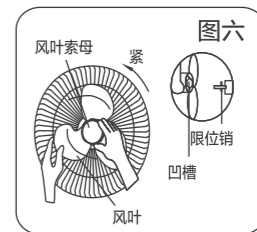
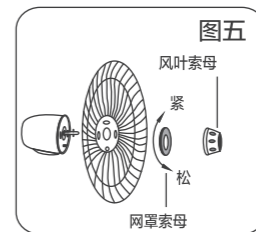

使用说明

●风扇运转

按动琴键开关，可以开停风扇和选择风速。（如图八所示）

0--停止 1--低速 2--中速 3--高速

●定时控制

旋钮拨到“开”，当定时旋钮拨到“0”时，风扇停止转动。（如图八所示）

注意：不要将旋钮从“开”处沿逆时针方向旋转到其它定时刻度，否则会损坏定时器。

●摇头控制

需要风扇摇头送风时，应把摇头抽钮按下；如果只要定向送风，把摇头抽钮提起。

●高度调节

旋松外接头，将内立柱管调整到适当高度，然后旋紧外接头。（如图三所示）

●俯仰送风

调节风扇向上或向下送风时，可轻提或轻按机头或网罩部分进行调整。

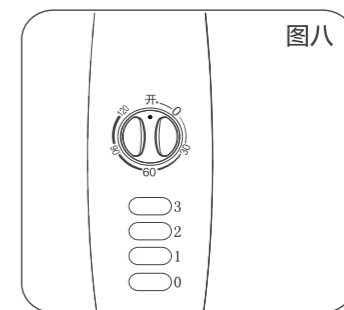

产品执行标准

GB4706.1、GB4706.27、GB4343.1、GB17625.1、GB 19606、GB 12021.9、GB/T13380

2

保修卡



相关信息

用户姓名 _____ 常用电话 _____

通讯地址 _____

产品型号 _____ 产品编号 _____

购买店铺 _____ 购买时间 _____

维修点 _____ 发票号码 _____

- 1.按国家"新三包法"规定,享受三包服务。整机包修一年,主电机(不含同步电机)包修十年。
- 2.属下列情况之一的,不享受三包服务,但可付费修理:
 - (一)消费者因使用、维护、保管不当造成损坏的;
 - (二)非承担三包修理者拆动造成损坏的;
 - (三)无三包凭证及有效发票的;
 - (四)三包凭证与修理产品型号不符合或者涂改的;
 - (五)因不可抗力造成损坏的。
- 3.保修期的起始日期以产品发票日期为准。
- 4.维修时请出示发票。
- 5.超过保修期或不属于免费维修的产品,本公司维修中心仍竭诚为您服务。

维修记录

维修日期 _____

故障内容 _____

处理详情 _____

维修单位名称 _____ 维修单位电话 _____ 维修员签名 _____

维修电话: 400-8899315

请妥善保管保修卡,消费者不必将其寄回本公司

维修时请携带保修卡及有效发票正本

广东美的环境电器制造有限公司

www.midea.com



广东美的环境电器制造有限公司

地址:广东省中山市东凤镇东阜路和穗工业园东区28号 | 邮编:528425

网址:www.midea.com

产品电路图

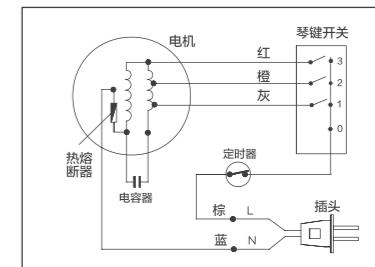

技术参数

型号	电压(V~)	频率(Hz)	功率(W)	噪音(dB)	能效等级	能效值[m³/(min.w)]
FS45-11C	220	50	60	≤ 68	2	1.19

注意事项

- 使用前,请先检查所用电压是否与本机标识的电压相同。
- 勿用湿手拔电源插头,避免感电、触电的危险。
- 请避开高温、高湿度、酸碱油、杀虫水及窗帘等易吸进物品使用。
- 勿将风扇放置于倾斜地面,避免风扇翻倒。
- 人离开机器时或机器在不使用状态下,要关掉电源及拔掉电源插头,以免电路出现故障发生意外。
- 风扇未组合完,请勿接通电源,移动风扇时请切断电源。
- 风扇运转时,切勿把手指、尖物插入网罩。
- 婴儿、老人不宜长时间直接吹强风。
- 使用前需要先检查电源线以及插头有否破损。如果电源软线损坏,为了避免危险,必须由制造商、其维修部或类似部门的专业人员更换。

保养方法

- 对本产品清洁前,必须确保先切断电源。
- 禁止用水或其它液体清洗电器部件(如电源开关、电机等)。电器元件可以用干净布抹净。
- 不要使用任何会损坏表面的研磨工具和溶剂清洁本产品,可用洗洁精清洗,然后用干净的抹布抹干。
- 禁止拆开产品进行改造。建议每年对本产品进行检查和清洁,以延长其使用寿命。

注意:本说明书产品图片为示意图。