

使用说明书

产品型号：MB80-3000S

使用产品前请仔细阅读本使用说明书
请妥善保存本说明书以备您日后查阅
图片仅供参考，产品以所购实物为准

目录

| | |
|-------------------|----|
| 安全注意事项 | 2 |
| 控制面板操作说明 | 5 |
| 各部件名称 | 7 |
| 洗衣机的安装 | 8 |
| 洗衣前的准备 | 11 |
| 标准洗衣程序的操作 | 12 |
| 其它洗衣程序的操作 | 13 |
| 自编洗衣参数的操作 | 14 |
| 洗衣过程的操作 | 15 |
| 洁桶的操作 | 16 |
| 洗衣粉洗涤剂的使用 | 17 |
| 洗衣量与水位的参考 | 17 |
| 清洁保养 | 18 |
| 常见故障的确认 | 19 |
| 下列现象并非洗衣机故障 | 20 |
| 异常显示及报警 | 20 |
| 规格及技术参数 | 21 |
| 能效测试程序的说明 | 21 |
| 包修卡 | 22 |
| 售后服务 | 封底 |

安全注意事项

为了防止对您、他人及财产造成损害，请您务必遵守下列事项：



警告 该表示栏提醒有可能对人造成重伤或死亡。



注意 该表示栏提醒有可能对人造成伤害或对财产带来损害。

请您遵守下列图示内容。



该图标提示 [引起注意]，具体的注意事项由△中所绘的图示显示。



该图标提示 [禁止操作]，具体的禁止事项由⊘中所绘的图示显示。



该图标提示 [强制执行]，具体的强制事项由●中所绘的图示显示。

警告

请勿自行修理拆装本机。



禁止拆装

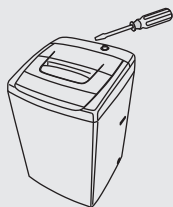

请勿安装在潮湿、雨淋的环境中，以免引起触电、起火等事故。



禁止潮湿

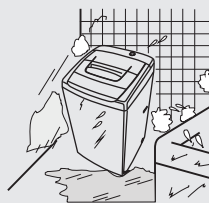

在脱水桶没有完全停止转动前，请勿将手伸入桶内取衣。



禁止接触



请勿让幼儿攀缘洗衣机，或窥视转动中的脱水桶，以免发生意外。



禁止



警告

请勿在洗衣机上放置燃着的蜡烛、蚊香等火源或热得快、电吹风等发热源。



禁止烟火



禁止洗涤沾有汽油、酒精等可燃性物质的衣物。



禁止



用温水洗涤时，水温请勿超过50°C。



禁止

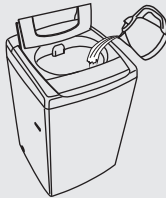

擦拭时，请勿用水直接冲洗本机。



禁止水淋

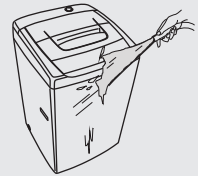

请勿损坏电源线、电源线插头，以免发生触电或短路导致火灾。



禁止

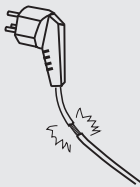

用户不得私自更换电源线。



禁止

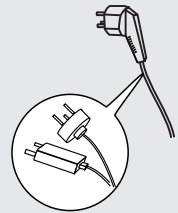

请勿用湿手插拔电源线插头，以防触电。



湿手禁止

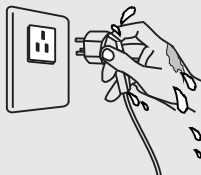

为防止意外性漏电而引起的触电，请接好插座的接地线。



接地

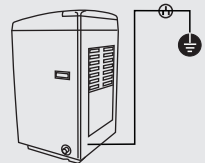

严禁在洗衣机上放坐小孩或堆置重物。



禁止

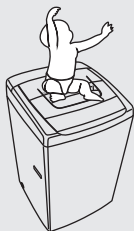

请勿在洗衣机中洗涤雨衣、渔衣等类似物品。



禁止



注意

洗衣前请确认已接上进水管并打开水龙头，结束后请关闭。

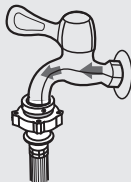

请使用220V的交流电源。

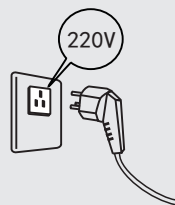

定期擦拭电源线插头上的灰尘及污垢，以防接触不良。



拔出插头时，请勿拉扯电源线。

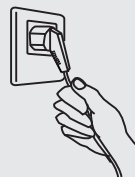

使用时，请插紧电源线插头。

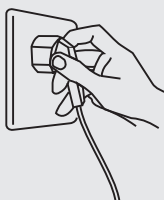

不用时，请将电源线插头从插座中拔出。

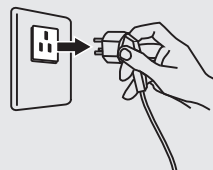

控制面板操作说明

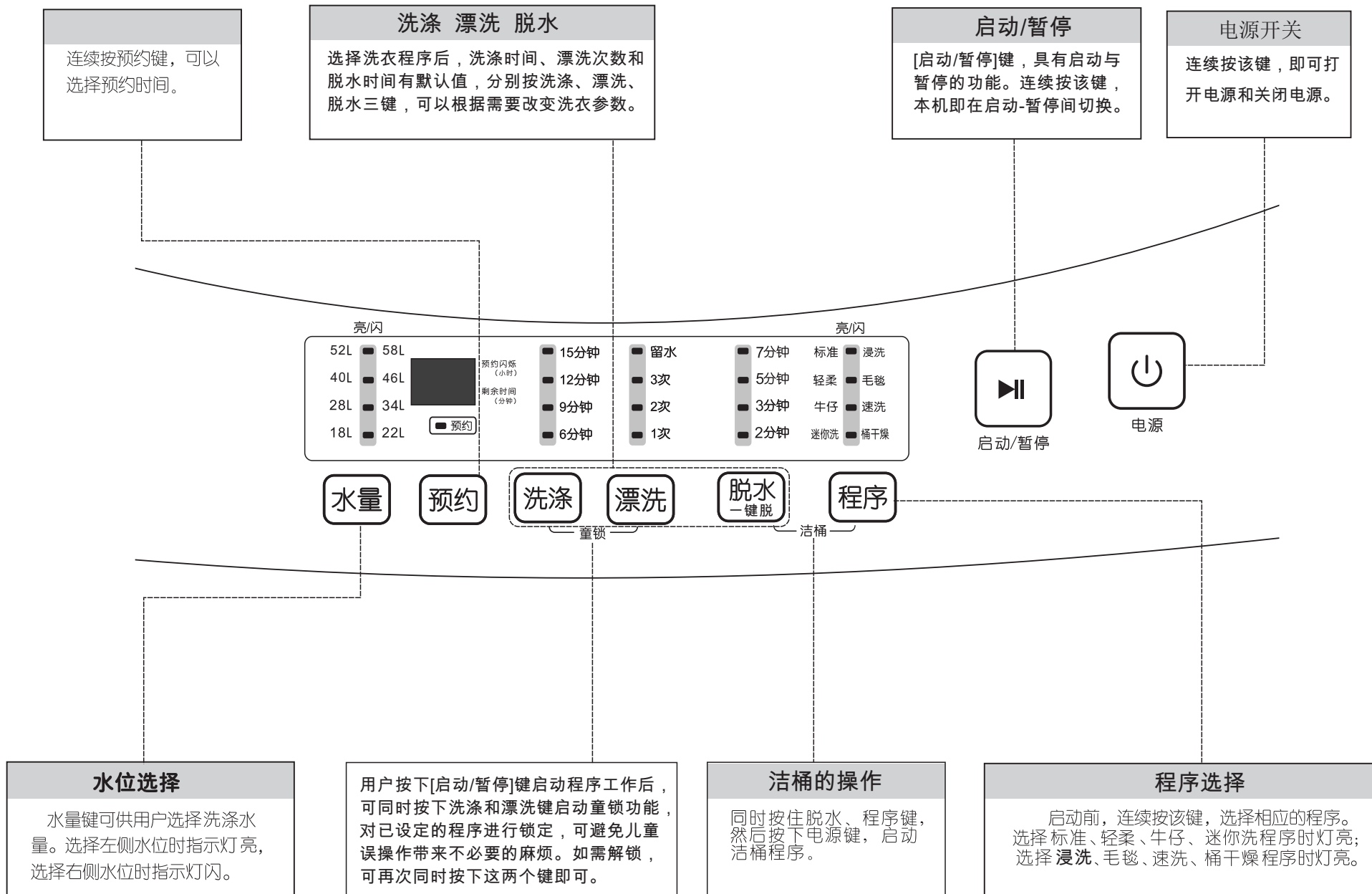

各部件名称

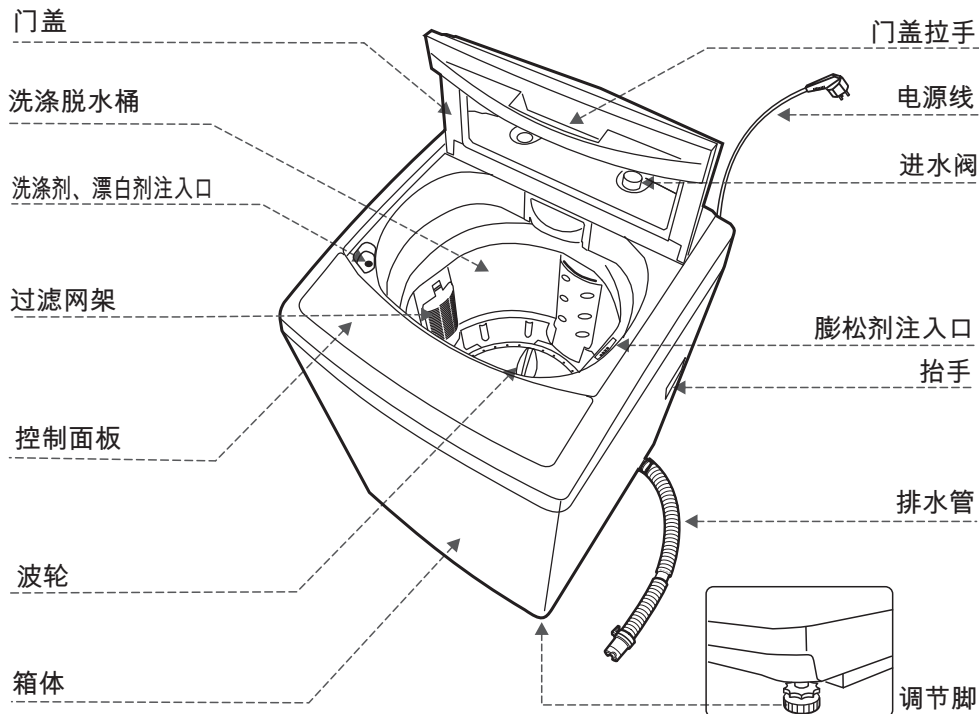

- 如果电源软线损坏，为了避免危险，必须由制造商、其维修部或类似部门的专业人员更换。
- 使用随器具附带的新软管组件，旧软管组件不能重复利用。
- 本说明书中的图形皆为示意图，所购产品外观请以实物为准。

装箱单

| 名称 | 洗衣机 | 进水管组件 | 自攻螺钉 | 箱体底板 | 使用说明书 |
|----|-----|-------|------|------|-------|
| 数量 | 1 | 1 | 1 | 1 | 1 |

洗衣机的安装

拆除包装

- 拆除包装,取出泡沫盖上的箱体底板。
- 打开洗衣机门盖,取出洗衣机附件。
- 严禁放在泡沫底垫上试机或洗涤。

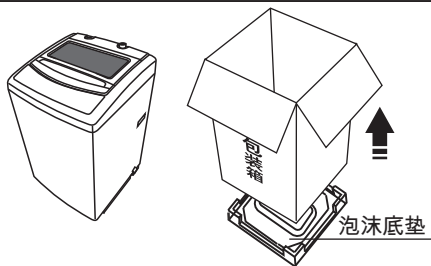

箱体底板的安装

- 将洗衣机向后放倒在柔软的织物上,把箱体底板插入洗衣机底座插槽内,推入到底。
- 用随机所带的螺钉把箱体底板固定在箱体底座上。

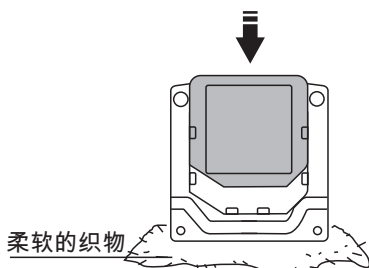

洗衣机的放置

洗衣机安放地面必需坚实、平整,地面倾斜或不平会造成洗衣桶倾斜,出现撞击箱体现象。



坚实平整的地面



倾斜的地面



不平稳的地面



泡沫底垫

调节脚的调整

- 1、松开锁紧旋钮。
- 2、调整调节脚至合适位置。
- 3、旋紧锁紧旋钮。

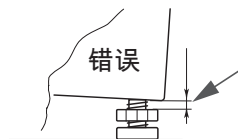
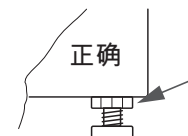
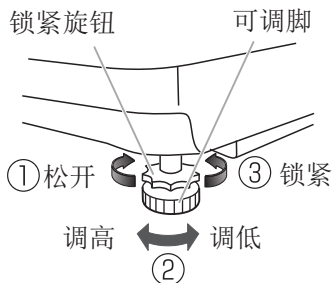

排水管的放置

- 请保持排水管排水通畅，不要挤压排水管。
- 排水管放置高度不应超过15厘米。
- 若加长排水管，其长度不能超过3米，否则会影响排水时间。
- 若排水管过长，可从图示处切除。

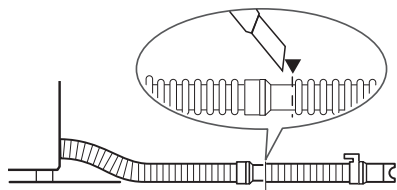
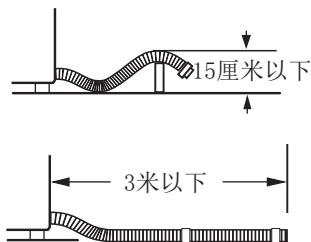

排水管的换向

将洗衣机平放在柔软的织物上，然后把排水管从底座一侧的卡槽中取出压入另一侧的卡槽中。

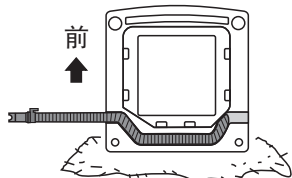

右侧安装示意

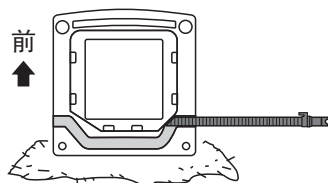

左侧安装示意

水龙头的选用

请选用合适的水龙头，水龙头的出口端面要平整，若不平整，请用锉刀锉平，以免漏水。



合适的水龙头

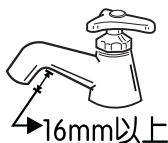

不合适的水龙头

注：不要直接在分体式龙头口安装连接座。

进水管与水龙头的连接

- 1、下压滑套从进水管部件上取下连接座。
- 2、旋松连接座上的螺母，使螺纹露出约5毫米。
- 3、旋松连接座上的四个螺钉，使其套在水龙头上，如水龙头口径偏大，可取下衬圈。
- 4、均等紧固连接座上的四个螺钉后旋紧紧固螺母。
- 5、下压滑套，将进水管插入连接座，放开滑套，完成进水管与连接座的连接。
- 6、关闭水龙头，下压滑套，拔出进水管即可。

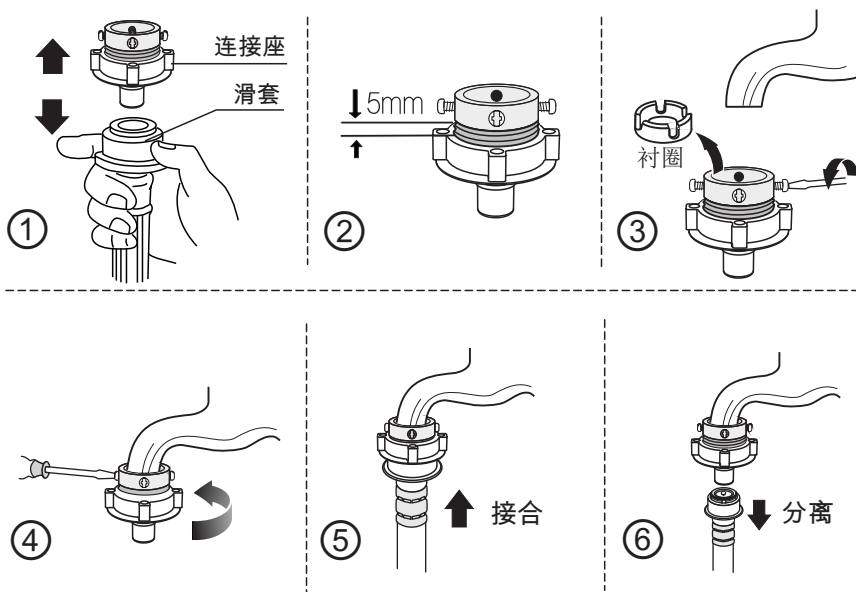

进水管与洗衣机的连接

- 将进水管的另一端旋紧在洗衣机进水阀接头处（内有橡胶密封垫圈）。
- 旋紧紧固螺帽时应用力均匀，且不能扭动进水管，以防进水管接头断裂。

注：安装完毕后，请打开水龙头，检查是否漏水。

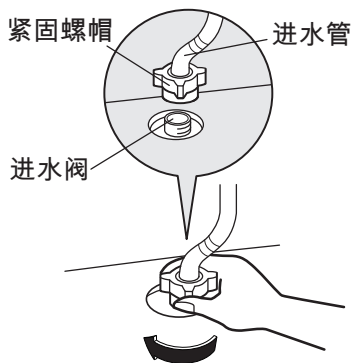

洗衣前的准备

- 1 调整调节脚，使洗衣机放置平稳
- 2 装上进水管，打开水龙头
- 3 把插头插入电源插座
- 4 放下排水管
- 5 放入衣物及适量洗衣粉

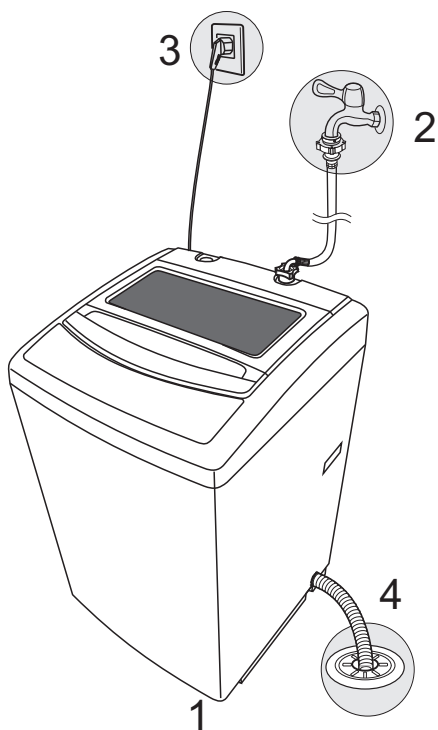





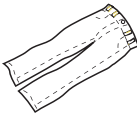

- 正确安装进水管，确保不漏水。
- 若在温度为0°C以下的环境中使用本机，可能会损坏进水阀和排水系统。
- 如果本机放置在温度为0 °C或以下的环境中，则必须先将其移至室温环境中静置24小时后方可使用。

洗涤前应注意如下事项

| | | |
|--|--|---|
| <p>请查看衣物标签，确认是否适合洗衣机洗涤。</p>  | <p>洗衣时务必将硬币、钥匙等硬物取出。</p>  | <p>将长带打结，纽扣扣好，拉链拉上。</p>  |
| <p>易缠绕、易磨损及小件、蓬松类衣物请放入网袋中洗涤。</p>  | <p>表面易起球衣物和长绒衣物，请翻转后再洗涤。</p>  | <p>不易吸水的衣物请用手压入水中。</p>  |

洗涤物的重量参考

| | | | |
|---|---|--|--|
|  <p>牛仔裤 (棉织) 约800g</p> |  <p>睡衣上、下 (棉织) 约500g</p> |  <p>长袖衬衣 (混纺) 约200g</p> |  <p>短袖衬衣 (棉织) 约130g</p> |
|  <p>床单(棉织) 约500g</p> |  <p>浴巾(棉织) 约300g</p> |  <p>短裤(棉织) 约50g</p> |  <p>袜子(混纺) 约50g</p> |

标准洗衣程序的操作

标准洗衣程序是最简单、最方便、最常用的洗衣程序，用户只需按下电源键，再按启动/暂停键，标准洗衣程序即开始工作。



1 按下电源键。
标准程序处在待洗状态。



2 按下[启动/暂停]键。
洗衣机即开始工作。

- 使用中必须关上门盖，否则脱水时会自行停止工作，并进行异常报警。
- 按下电源键，时间超过10分钟不按启动/暂停键，电源将自动切断。
- 进水量没有达到所设定的水量时，洗衣机不会用标准程序节拍洗涤。
- 洗衣结束，蜂鸣器连续鸣叫6次，并自动切断电源。请务必拔下电源线插头并关闭自来水龙头。

其它洗衣程序的操作



1 按下电源键。
标准程序处在待洗状态。



2 按程序键选择用户所需的程序。



3 根据衣物量的多少，选择适当的水量。



4 按下[启动/暂停]键。
洗衣机即按设定程序开始工作。

各洗衣程序的说明

- 轻柔程序，用于洗涤羊毛等衣物。
- 牛仔程序，适合洗涤牛仔或大件衣物。
- 迷你洗程序，用于洗涤质地较薄的衣物，水位中、低可选。
- 浸洗程序，用于洗涤较脏或较厚重的衣物。
- 毛毯程序，用于洗涤窗帘、毛毯等大件衣物。洗涤过程增加运动浸泡功能。
- 速洗程序，用于洗涤不太脏的衣物，用时较短。
- 桶干燥程序，洗涤结束后，运行桶干燥程序可去除桶内水气抑制黑霉的生成。请每周运行一次，运行时请不要放入衣物。

毛毯的放入方法

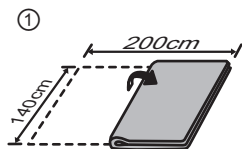

1. 按毛毯长度方向对折。
2. 再折成三折（屏风折）。
3. 纵向对折，再往返折成M型。

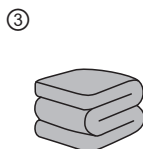
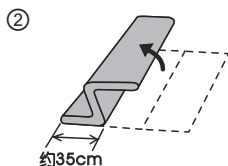

4. 将M形的毛毯放入洗涤脱水桶。
 - 必须如图所示将毛毯的两端朝下。
 - 从上面轻轻往下压一下。

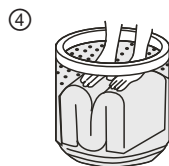

自编洗衣参数的操作

用户可根据实际需要，对洗涤时间、漂洗次数、脱水时间、水量、预约时间等各洗衣参数进行设置。



1 按下电源键。



2 按程序键选择用户所需的程序。



3 根据需要进行水量选择。

按下水量键，可选择所需的水量。



4 选择用户所需要的洗衣参数。

连续按洗涤键可分别选择洗涤时间的长短或无洗涤。



连续按漂洗键可分别选择漂洗的次数即1次、2次、3次、留水（第三次漂洗后，洗衣机不脱水，在用户取出洗涤物后，可再次利用该漂洗水洗涤其它衣物，可根据需要进行选择使用）或无漂洗。



连续按脱水键可分别选择脱水时间的长短或无脱水。



5 按下预约键选择预约时间。
24小时内可选。



6 按下[启动/暂停]键。
洗衣机即按用户所设定参数开始运行。

洗衣过程的操作

用户可以根据需要，分别按下洗涤、漂洗或脱水键，使不需要的过程参数归零，自由设置洗、漂、脱的单独过程或过程的组合。

一键脱水的操作



1 按下电源键。



2 按下脱水键。



3 按下[启动/暂停]键。
洗衣机即运行单脱水过程。

单独洗涤的操作



1 按下电源键。



2 掀灭漂洗、脱水两键所对应的所有指示灯。



3 按下[启动/暂停]键。
洗衣机即运行单洗涤过程。

洗涤+漂洗的操作



1 按下电源键。



2 先按脱水键，掀灭所对应的所有指示灯。
再按漂洗、洗涤键选择所需参数。



3 按下[启动/暂停]键。
洗衣机即运行洗涤+漂洗过程。其它过程组合类上。

洁桶的操作

洁桶程序，是本机特设的清洁洗衣机的程序，用户可根据需要，定期运行该程序。运行时，不能在桶内放置衣物及其它洗涤物。具体操作如下：



脱水
一键脱

程序

1 同时按住脱水键和程序键。



2 再按下电源键，即可启动洁桶程序。

洗衣粉 洗涤剂的使用

洗衣粉的使用

请将洗衣粉放置在洗衣粉盒中（预约洗时必须放置其中），也可直接投放在洗衣机桶中。请根据衣物量的多少和脏污程度投放适量的洗衣粉，过多不仅浪费，而且对清洗十分不利。

膨松剂的使用

将衣物膨松剂由膨松剂注入口慢慢倒入（如注入口位置不适时，可将脱水桶顺时针旋转以改变膨松剂注入口的位置），不可将洗衣粉、漂白剂、浆料等由此倒入。

膨松剂只能在全程序洗涤中使用。

膨松剂将在最后的漂洗操作前，自动注入洗衣桶内。

衣物膨松剂倒入后，在脱水过程中不可将门盖打开，否则会使洗衣机内的膨松剂自动注入桶内的时间发生误差，而不能发挥其有效的功能。

不可长时间地将衣物膨松剂放于注入口内，否则会使膨松剂固化而不流畅。

漂白剂的使用

开始洗衣前，将漂白剂以充分的水稀释后，由漂白剂注入口慢慢将其注入。漂白剂不可直接倒入洗衣桶内，否则易引起有色衣物褪色。

爱心提示：

洗衣粉、各洗涤剂的详细使用方法与使用量，请参考各品牌的使用说明。

洗衣量与水位的参考

因衣物材质、种类等不同，会影响实际的洗衣量。洗涤水位的设定，以在洗涤过程中，衣物能正常翻转为宜。洗涤水量与衣物量的参考关系如下：

| | | | | | | | | |
|---------|------|-----|-----|-----|-----|-----|-----|-----|
| 水位量（档） | 1 | 2 | 3 | 4 | 5 | 6 | 7 | 8 |
| 洗涤量（千克） | <1.2 | 2.0 | 3.0 | 4.0 | 5.0 | 6.0 | 7.0 | 8.0 |

清洁保养

请保持洗衣机外观整洁，正确保养，以延长洗衣机的使用寿命。清洁时请拔下电源线插头，关闭自来水龙头。

洗衣机的清洁

洗涤结束后，请用干燥的软布擦拭洗衣机。若箱体脏污，请使用中性洗涤剂，不可用汽油、酒精等挥发性物品擦拭。

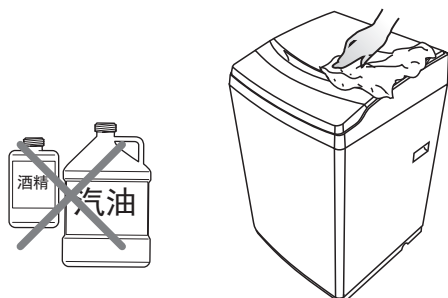

过滤网袋的清洁

本机特设循环水流，当水位达到一定高度时，洗涤过程中的部分绒屑会被收集到过滤网袋中。请定期清理过滤网袋中的绒屑。具体操作方法如下：

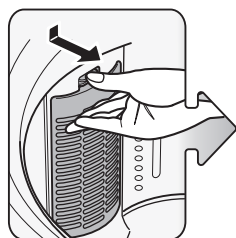

按下舌簧，向外拉出过滤网盒。

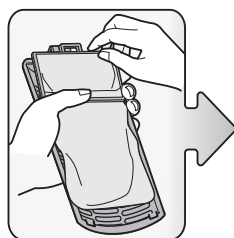

从过滤网盒内取出过滤网袋。

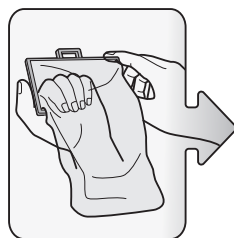

将过滤网袋反向拉出并清洗干净。

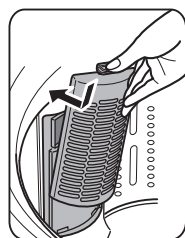

将装好过滤网袋的过滤网盒归位。

进水阀过滤网的清理

进水阀过滤网被污物堵塞后会引起进水不畅或不进水，应定期旋下进水管接头，用刷子将过滤网污物清理干净。

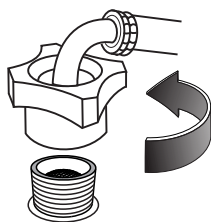

常见故障的确认

洗衣机如不能正常运行，出现异常或报警时，请进行下列检查并处理修正。

| 故障现象 | 检查事项 |
|------|---|
| 不进水 | <ul style="list-style-type: none">● 是否停电或保险丝烧断。● 是否停水或水压太低。● 是否已将进水管接妥，且将水龙头打开。● 进水阀上的过滤网是否被污物堵塞。● 进水阀线圈是否损坏。（进水阀通电后有轻微电磁声，属正常现象） |
| 无洗涤 | <ul style="list-style-type: none">● 按下电源开关后，是否未按下[启动/暂停]键。● 是否停电或电源保险丝烧断。● 是否电源电压太低。● 进水量是否达到所需水位。（没达到设定水位，洗衣机不会工作） |
| 排水异常 | <ul style="list-style-type: none">● 是否已将排水管放下。● 排水管末端是否浸在水中或排水管末端被密封在下水道中。● 排水阀座内橡皮密封圈是否被污物堵塞。● 排水管是否高于地面15厘米以上。● 延长排水管是否长于3米或直径过细。 |
| 脱水异常 | <ul style="list-style-type: none">● 门盖是否关上。● 衣物是否挤在桶体一边或衣物放置过量。● 洗衣机是否放置不稳或倾斜放置（地面不平整）。● 电动机皮带是否过松。 |

注：脱水时，如洗涤物挤在脱水桶一边，会使脱水桶重量不平衡而产生撞击现象，这时机内电脑可感知此不平衡现象而进行自动修正（进水—洗衣），但连续修正三次，不平衡现象仍未解除时，蜂鸣器将会报警，请人工调整桶内衣物的平衡。

下列现象并非洗衣机故障

| 状 态 | 原 因 |
|--------------------------------|---|
| 初次使用时排水管有水流出。 | 这是工厂性能测试时的残余水。 |
| 洗涤过程中补水。 | 洗涤过程中一旦水位下降，就会自动补水。 |
| 在脱水过程中，突然出现脱水终止，并出现进水、漂洗等洗衣现象。 | <p>洗涤物偏向一侧，安全开关启动，进行补水，搅拌运行，偏向消除后再脱水。连续修正三次未解除，蜂鸣器将会报警，此时只需打开门盖将洗涤物放平即可。</p>  |
| 搬动洗衣机，机内有水声。 | 全自动洗衣机平衡结构中平衡液的声音。 |
| 脱水后，衣物没有完全拧干。 | 厚重的衣物会有脱水不均匀现象产生。 |

异常显示及报警

洗衣机如不能正常运行，且数码管指示窗内出现异常指示或报警时，请进行下列检查并修正。

| 显示 | 原因 | 处 理 方 法 |
|----|---------|------------------------|
| E1 | 进水超时 | 1、打开水龙头 2、水压太低，设法加大进水量 |
| E2 | 排水超时 | 将排水管放下或设法清理堵塞物 |
| E3 | 门盖没关好 | 关上洗衣机门盖 |
| E4 | 洗涤物偏在一边 | 把洗涤物均匀地放置在桶的四周 |
| F8 | 水位传感器报警 | 报修 |

规格及技术参数

规格有可能变更，恕不另行通知

| | |
|-----------------|----------------------|
| 能源效率等级 | 2级 |
| 额定电源 | 220V ~ / 50Hz |
| 额定洗涤、脱水功率 | 480W |
| 额定洗涤、脱水容量 | 8.0kg |
| 外形尺寸 | 550X565X892 |
| 整机重量 | 38kg |
| 洗涤噪声 (额定洗涤状态) | ≤62dB (A计权) (声功率级) |
| 脱水噪声 (额定脱水状态) | ≤67dB (A计权) (声功率级) |
| 使用水压 | 0.03MPa ~1.0MPa |
| 洗涤方式 | 新水流式 |
| 排水方式 | 重力排水 |
| 脱水方式 | 离心脱水 |

能效测试程序的说明

全载能效程序

能效测试时，按下电源键，长按程序键5秒后，即进入全载能效程序待洗，再按启动/暂停键开始运行能效等级测试程序。

半载能效程序

进入全载能效程序待洗状态下，按一下水量键，进入半载能效程序待洗。再按启动/暂停键开始运行能效等级测试程序。

在待洗状态下，按水量键可进行全载、半载能效测试程序的切换。

洗衣机执行标准：GB17625.1-2012 GB4706.24-2008 GB4706.1-2005
GB12021.4-2013 GB4343.1-2009 GB/T4288-2008 GB19606-2004

包修卡

相关信息

用户姓名

常用电话

通讯地址

产品型号

产品编号

购买店铺

购买时间

维修点

发票号码

维修记录

维修日期

故障内容

处理详情

维修单位名称

维修单位电话

维修员签名

维修电话 :4008899315

在购买本公司产品时，请立即填写此包修卡
请妥善保管包修卡，消费者不必将其寄回本公司
维修时请携带包修卡及有效发票正本

售后服务

■ 本产品三包按照国家三包规定执行。

■ 免费服务范围：一般家庭使用的全自动洗衣机，用户凭发票及包修凭证享有整机免费包修三年的服务。非家庭使用的洗衣机（如：洗衣房、洗浴中心、学校、部队、医院、公寓、酒店、招待所、企业等团体使用或营利用途），用户凭发票及包修凭证享有整机免费包修三个月，主要零部件（如：电机、电脑板、牵引器、离合器、电容器、电磁铁、电源开关、水位开关、臭氧发生器、气泡发生器、紫外线杀菌器、进水阀、排水泵、联动开关、线束）

■ 免费包修一年的服务。

对下列情况我们实行有偿服务：用户因使用、维护、保管不当而造成损坏的；因异常电压、火灾等外部原因损坏的；自行或非承担三包修理者拆卸造成损坏的；超过“三包”有效期的；涂改发票或无购机发票和包修凭证的；包修凭证的产品型号和制造编码与所修理产品不符或涂改的；等外品销售的洗衣机（以正规销售渠道的发票为准）除不洗涤、不脱水或漏电故障外，不予包修；因不可抗力造成损坏的。

如需相关咨询和服务，请拨打美的客户服务热线：400 8899 315，我们将竭诚为您服务。

| | |
|------------|---|
| 产品合格证 |  |
| 检验日期：_____ | |
| 检验员：_____ | |

条码粘贴区

生产者：合肥美的洗衣机有限公司

生产者地址：合肥市高新区玉兰大道88号

网址：www.midea.com

产地：江苏无锡