

# 使用说明书

产品型号：MB75-K6000QCS  
MB75-F6000QCSR

使用产品前请仔细阅读本使用说明书  
请妥善保存本说明书以备您日后查阅  
图片仅供参考，产品以所购实物为准

# 目录

---

|                   |    |
|-------------------|----|
| 安全注意事项 .....      | 2  |
| 控制面板操作说明 .....    | 5  |
| 各部件名称 .....       | 7  |
| 洗衣机的安装 .....      | 8  |
| 洗衣前的准备 .....      | 11 |
| 标准洗衣程序的操作 .....   | 12 |
| 其它洗衣程序的操作 .....   | 13 |
| 自编洗衣参数的操作 .....   | 14 |
| 洗衣过程的操作 .....     | 15 |
| 童锁功能的操作 .....     | 16 |
| 洗衣粉洗涤剂的使用 .....   | 17 |
| 洗衣量与水位的参考 .....   | 17 |
| 清洁保养 .....        | 18 |
| 常见故障的确认 .....     | 19 |
| 下列现象并非洗衣机故障 ..... | 20 |
| 异常显示及报警 .....     | 20 |
| 规格及技术参数 .....     | 21 |
| 能效测试程序的说明 .....   | 21 |
| 售后服务 .....        | 封底 |

# 安全注意事项

为了防止对您、他人及财产造成损害，请您务必遵守下列事项：



**警告** 该表示栏提醒有可能对人造成重伤或死亡。



**注意** 该表示栏提醒有可能对人造成伤害或对财产带来损害。

请您遵守下列图示内容。



该图标提示 [ 引起注意 ]，具体的注意事项由△中所绘的图示显示。



该图标提示 [ 禁止操作 ]，具体的禁止事项由⊘中所绘的图示显示。



该图标提示 [ 强制执行 ]，具体的强制事项由●中所绘的图示显示。



## 警告

请勿自行修理拆装本机。



禁止拆装



请勿安装在潮湿、雨淋的环境中，以免引起触电、起火等事故。



禁止潮湿

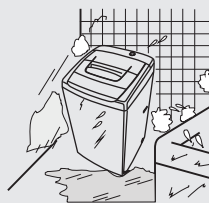

在脱水桶没有完全停止转动前，请勿将手伸入桶内取衣。



禁止接触



请勿让幼儿攀缘洗衣机，或窥视转动中的脱水桶，以免发生意外。



禁止



# 警告

请勿在洗衣机上放置燃着的蜡烛、蚊香等火源或热得快、电吹风等发热源。



禁止烟火

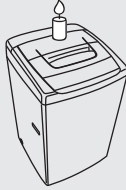

禁止洗涤沾有汽油、酒精等可燃性物质的衣物。



禁止



用温水洗涤时，水温请勿超过50°C。



禁止

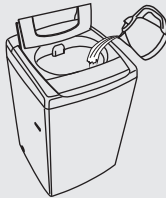

擦拭时，请勿用水直接冲洗本机。



禁止水淋

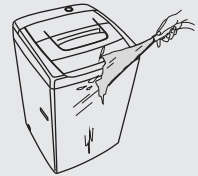

请勿损坏电源线、电源线插头，以免发生触电或短路导致火灾。



禁止

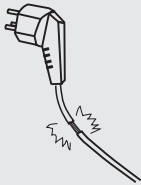

用户不得私自更换电源线。



禁止

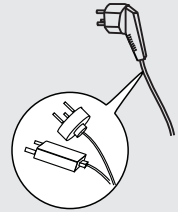

请勿用湿手插拔电源线插头，以防触电。



湿手禁止

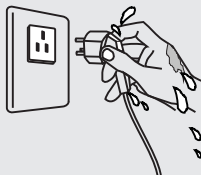

为防止意外性漏电而引起的触电，请接好插座的接地线。



接地

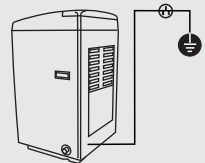

严禁在洗衣机上放坐小孩或堆置重物。



禁止



请勿在洗衣机中洗涤雨衣、渔衣等类似物品。



禁止



## 注意

洗衣前请确认已接上进水管并打开水龙头，结束后请关闭。

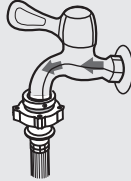

请使用220V的交流电源。

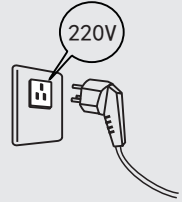

定期擦拭电源线插头上的灰尘及污垢，以防接触不良。



拔出插头时，请勿拉扯电源线。



使用时，请插紧电源线插头。

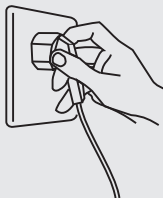

不用时，请将电源线插头从插座中拔出。

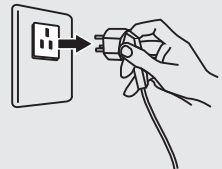

# 控制面板操作说明

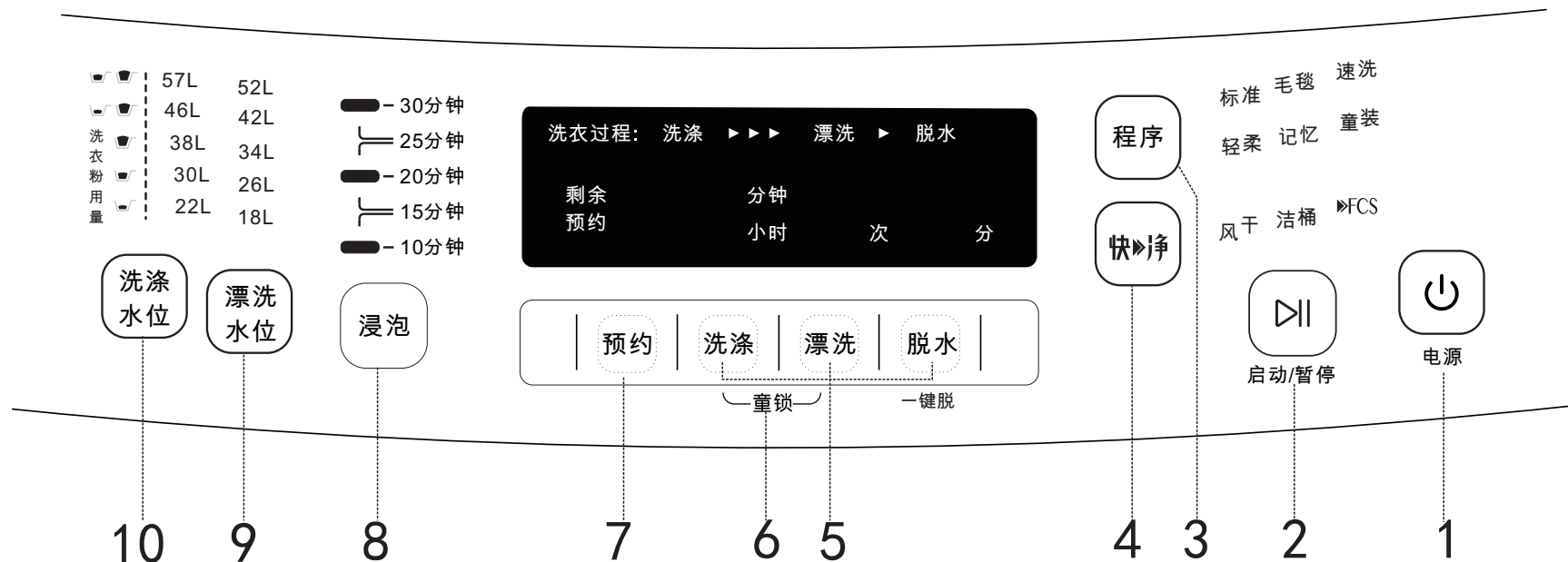

1. 电源开关，连续按该键，即为打开电源和关闭电源。
2. [启动/暂停]键，具有启动与暂停的功能。连续按该键，本机即在启动-暂停间切换。
3. 本机接通电源后便处于标准洗衣状态，用户可连续按程序键选择所需的程序，对应程序灯点亮。
4. 用户选择所需程序后，可按下快净键在原有程序上叠加快净功能（快净灯亮），可有效缩短洗衣时间，满足洁净要求。如想取消此功能，可再次按下快净键即可（快净灯灭）。  
注：记忆和洁桶程序不可叠加快净功能。
5. [洗涤]、[漂洗]、[脱水]分别为洗衣过程选择和洗衣过程参数设置键，用户可以通过这三个按键来设定自己所需要的洗衣参数和过程组合。选择快净功能后，洗涤、漂洗、脱水参数不可选。

6. 在洗衣程序启动之后，同时按下[洗涤]和[漂洗]键启动[童锁]功能(此时相应程序灯闪亮)，对已设定的程序进行锁定，可避免儿童的误操作带来不必要的麻烦。如需解锁，再次同时按下这两个键解锁即可（此时相应程序灯常亮）。
7. [预约]键用于预约洗衣，连续按该键，可在0~24小时内切换，预约时间表示从[XX]小时后开始洗衣。
8. [浸泡]键在洗衣过程中增加浸泡功能，增强去污能力，适宜洗涤较脏的衣物，浸泡时间分为5档:10分钟、15分钟、20分钟、25分钟、30分钟。
9. 按下[漂洗水位]键后，用户可根据需要对漂洗水位进行设置，漂洗水位的最少进水量低于已设定洗涤水位一档。
10. 按下[洗涤水位]键后，用户可根据需要对洗涤水位进行设置。

# 各部件名称

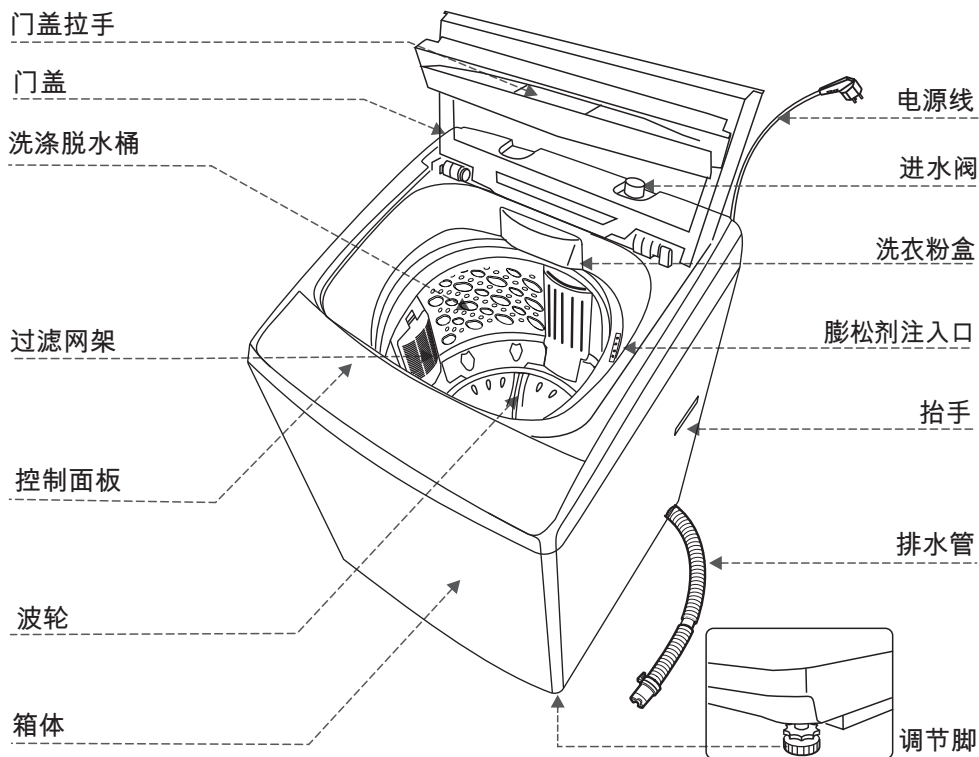

- 如果电源软线损坏，为了避免危险，必须由制造商、其维修部或类似部门的专业人员更换。
- 使用随器具附带的新软管组件，旧软管组件不能重复利用。
- 本说明书中的图形皆为示意图，所购产品外观请以实物为准。

## 装箱单

| 名称 | 洗衣机 | 进水管组件 | 自攻螺钉 | 箱体底板 | 使用说明书 |
|----|-----|-------|------|------|-------|
| 数量 | 1   | 1     | 1    | 1    | 1     |

# 洗衣机的安装

## 拆除包装

- 拆除包装,取出泡沫盖上的箱体底板。
- 打开洗衣机门盖,取出洗衣机附件。
- 严禁放在泡沫底垫上试机或洗涤。

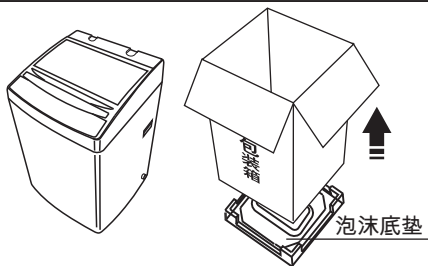

## 箱体底板的安装

- 将洗衣机向后放倒在柔软的织物上,把箱体底板插入洗衣机底座插槽内,推入到底。
- 用随机所带的螺钉把箱体底板固定在箱体底座上。

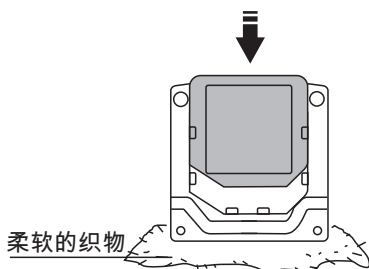

## 洗衣机的放置

洗衣机安放地面必需坚实、平整,地面倾斜或不平会造成洗衣桶倾斜,出现撞击箱体现象。



坚实平整的地面



倾斜的地面



不平稳的地面



泡沫底垫

## 调节脚的调整

- 1、松开锁紧旋钮。
- 2、调整调节脚至合适位置。
- 3、旋紧锁紧旋钮。

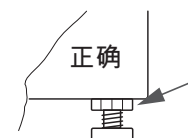
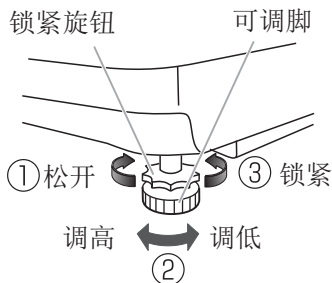



## 排水管的放置

- 请保持排水管排水通畅，不要挤压排水管。
- 排水管放置高度不应超过15厘米。
- 若加长排水管，其长度不能超过3米，否则会影响排水时间。
- 若排水管过长，可从图示处切除。

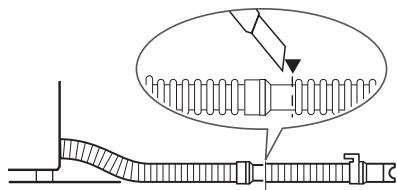
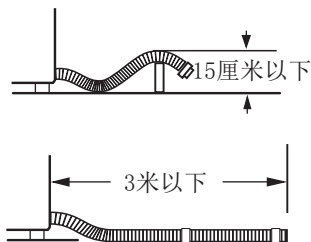

## 排水管的换向

将洗衣机平放在柔软的织物上，然后把排水管从底座一侧的卡槽中取出压入另一侧的卡槽中。

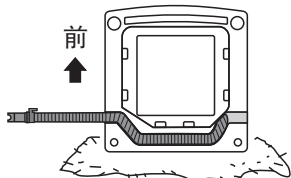

右侧安装示意

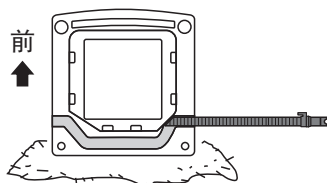

左侧安装示意

## 水龙头的选用

请选用合适的水龙头，水龙头的出口端面要平整，若不平整，请用锉刀锉平，以免漏水。



合适的水龙头

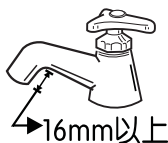

不合适的水龙头

注：不要直接在分体式龙头口安装连接座。

## 进水管与水龙头的连接

- 1、下压滑套从进水管部件上取下连接座。
- 2、旋松连接座上的螺母，使螺纹露出约5毫米。
- 3、旋松连接座上的四个螺钉，使其套在水龙头上，如水龙头口径偏大，可取下衬圈。
- 4、均等紧固连接座上的四个螺钉后旋紧紧固螺母。
- 5、下压滑套，将进水管插入连接座，放开滑套，完成进水管与连接座的连接。
- 6、关闭水龙头，下压滑套，拔出进水管即可。

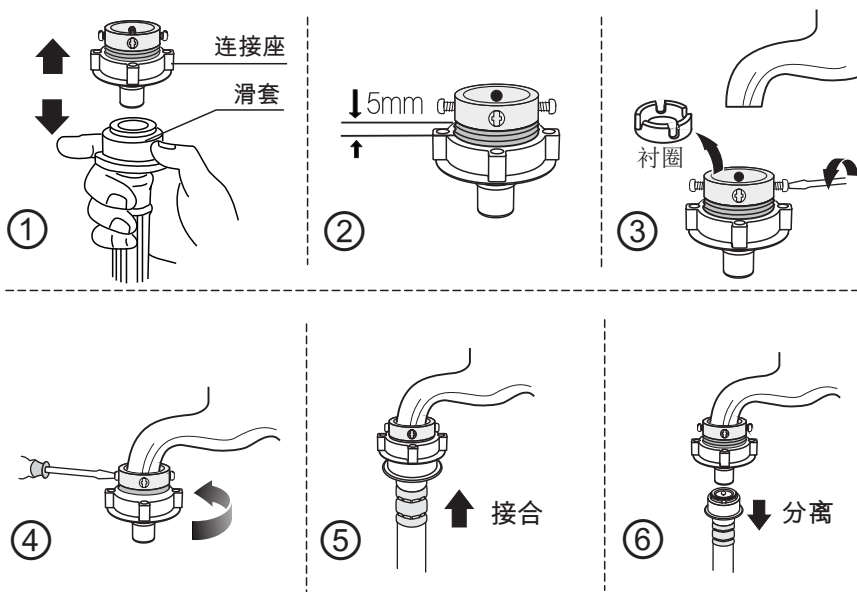

## 进水管与洗衣机的连接

- 将进水管的另一端旋紧在洗衣机进水阀接头处（内有橡胶密封垫圈）。
- 旋紧紧固螺帽时应用力均匀，且不能扭动进水管，以防进水管接头断裂。

注：安装完毕后，请打开水龙头，检查是否漏水。

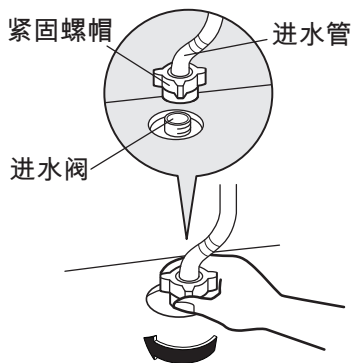

## 洗衣前的准备

- 1 调整调节脚，使洗衣机放置平稳
- 2 装上进水管，打开水龙头
- 3 把插头插入电源插座
- 4 放下排水管
- 5 放入衣物及适量洗衣粉

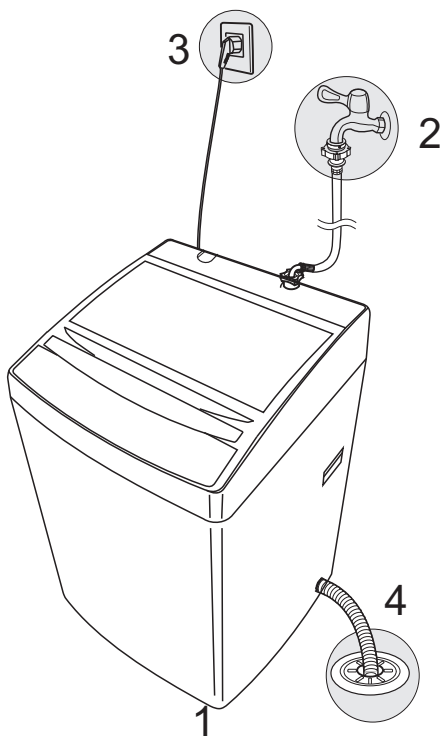





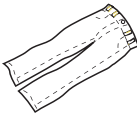

- 正确安装进水管，确保不漏水。
- 若在温度为 $0^{\circ}\text{C}$ 以下的环境中使用本机，可能会损坏进水阀和排水系统。
- 如果本机放置在温度为 $0^{\circ}\text{C}$ 或以下的环境中，则必须先将其移至室温环境中静置24小时后方可使用。

### 洗涤前应注意如下事项

|  |  |   |
|--|--|---|
| <p>请查看衣物标签，确认是否适合洗衣机洗涤。</p>       | <p>洗衣时务必将硬币、钥匙等硬物取出。</p>      | <p>将长带打结，纽扣扣好，拉链拉上。</p>  |
| <p>易缠绕、易磨损及小件、蓬松类衣物请放入网袋中洗涤。</p>  | <p>表面易起球衣物和长绒衣物，请翻转后再洗涤。</p>  | <p>不易吸水的衣物请用手压入水中。</p>   |

## 洗涤物的重量参考

|   |   |  |  |
|---|---|--|--|
|  <p>牛仔裤<br/>(棉织) 约800克</p> |  <p>睡衣上、下<br/>(棉织) 约500g</p> |  <p>长袖衬衣<br/>(混纺) 约200g</p> |  <p>短袖衬衣<br/>(棉织) 约130g</p> |
|  <p>床单(棉织)<br/>约500g</p>   |  <p>浴巾(棉织)<br/>约300g</p>     |  <p>短裤(棉织)<br/>约50g</p>     |  <p>袜子(混纺)<br/>约50g</p>     |

## 标准洗衣程序的操作

标准洗衣程序是最简单、最方便、最常用的洗衣程序，用户只需按下电源键，再按启动/暂停键，标准洗衣程序即开始工作。

当用户按下电源键，不按其它键而直接按[开始/暂停]键，洗衣机即启动自动称重功能，自动设置洗涤水量。



**1** 按下电源键。  
标准程序处在待洗状态。



**2** 按下[启动/暂停]键。  
洗衣机即开始工作。

- 使用中必须关上门盖，否则在脱水时会自行停止工作，并进行异常报警。
- 按下电源键，时间超过10分钟不按启动/暂停键，电源将自动切断。
- 进水量没有达到所设定的水量时，洗衣机不会用标准程序节拍洗涤。
- 进水快接近设定水量时，波轮断续运转，是为了均匀浸湿衣物。
- 洗衣结束，蜂鸣器连续鸣叫6次，并自动切断电源。请务必拔下电源线插头并关闭自来水龙头。

## 其它洗衣程序的操作

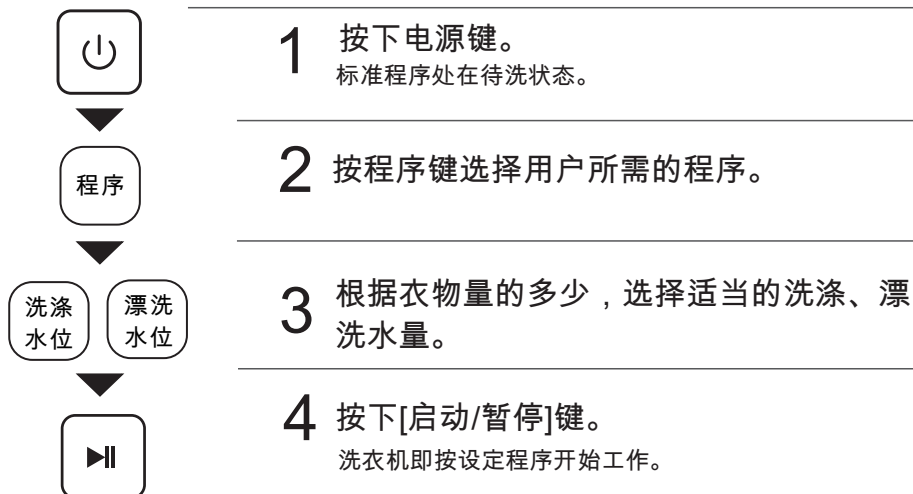

### 各洗衣程序的说明

- 毛毯程序，用于洗涤窗帘、毛毯等大件衣物。洗涤过程增加运动浸泡功能。
- 速洗程序，用于洗涤不太脏的衣物，洗涤时间较短。
- 轻柔程序，用于洗涤质地较薄或者较干净的衣物，水流较弱。
- 记忆程序，可记住用户设置的各洗衣参数，如水量、洗涤时间、漂洗次数等。按下启动\暂停键记忆生效，下次开机选择记忆程序时，会出现上次选择的各种状态。
- 童装程序，用于洗涤儿童衣物。
- 风干程序，有助于洗涤物上水分的散发，从而缩短晾干时间。请不要风干易起皱、易变形的衣物。
- 洁桶程序，是本机特设的清洁洗衣机桶的程序，用户可根据需要，定期运行该程序。运行时，不能在桶内放置衣物及其它洗涤物。

### 毛毯的放入方法

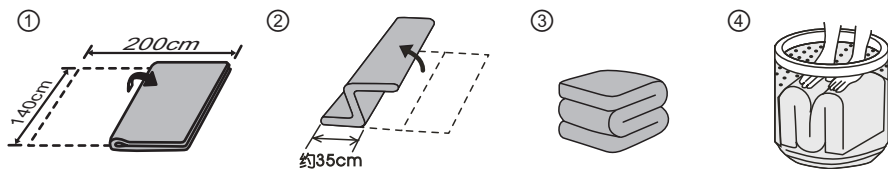

- 1.按毛毯长度方向对折。
- 2.再折成三折（屏风折）。
- 3.纵向对折，再往返折成M型。

- 4.将M形的毛毯放入洗涤脱水桶。
  - 必须如图所示将毛毯的两端朝下。
  - 从上面轻轻往下压一下。

# 自编洗衣参数的操作

用户可根据实际需要，对洗涤时间、漂洗次数、脱水时间、水量、预约时间等各洗衣参数进行设置。



1 按下电源键。

2 按程序键选择用户所需的程序。

3 根据需要选择洗涤、漂洗水量。

4 选择用户所需要的洗衣参数。

连续按洗涤键可分别选择洗涤时间的长短或无洗涤。

连续按漂洗键可分别选择漂洗的次数即1次、2次、3次或无漂洗。

连续按脱水键可分别选择脱水时间的长短或无脱水。

5 按下预约键选择预约时间。

24小时内可选。

6 按下[启动/暂停]键。

洗衣机即按用户所设定参数开始运行。

## 洗衣过程的操作

用户可以根据需要，分别按下洗涤、漂洗或脱水键，使不需要的过程参数归零，自由设置洗、漂、脱的单独过程或过程的组合。

### 一键脱水的操作



1 按下电源键。



2 按下脱水键。



3 按下[启动/暂停]键。  
洗衣机即运行单脱水过程。

### 单独洗涤的操作



1 按下电源键。

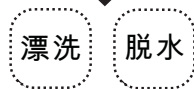

2 设置漂洗、脱水参数为零即可。



3 按下[启动/暂停]键。  
洗衣机即运行单洗涤过程。

### 洗涤+漂洗的操作



1 按下电源键。



2 先按脱水键使脱水参数归零。再按漂洗、洗涤键选择所需参数。



3 按下[启动/暂停]键。  
洗衣机即运行洗涤+漂洗过程。其它过程组合类上。

## 童锁功能的操作

在洗衣机运转过程中，如小孩打开门盖，蜂鸣器会连续鸣叫，提示用户关上  
门盖。如果门盖打开20秒以上，则认为小孩已掉入桶内，就强制排掉桶内的水。  
具体设定如下：



### 强制排水的场合

异常情况。蜂鸣器蜂鸣，数码窗显示“CL”。请检查桶内情况。

### 异常情况解除方法

“CL”报警出现后，请关闭电源5秒后重开（其它按键不起作用）。请用户  
根据需要重新设定洗衣参数。



# 洗衣粉 洗涤剂的使用

## 洗衣粉的使用

请将洗衣粉放置在洗衣粉盒中（预约洗时必须放置其中），也可直接投放在洗衣机桶中。请根据衣物量的多少和脏污程度投放适量的洗衣粉，过多不仅浪费，而且对清洗十分不利。

## 膨松剂的使用

将衣物膨松剂由膨松剂注入口慢慢倒入（如注入口位置不适时，可将脱水桶顺时针旋转以改变膨松剂注入口的位置），不可将洗衣粉、漂白剂、浆料等由此倒入。

膨松剂只能在漂洗次数为两次的洗涤程序中使用

膨松剂将在最后的漂洗操作前，自动注入洗衣桶内。

衣物膨松剂倒入后，在脱水过程中不可将门盖打开，否则会使洗衣机内的膨松剂自动注入桶内的时间发生误差，而不能发挥其有效的功能。

不可长时间地将衣物膨松剂放于注入口内，否则会使膨松剂固化而不流畅。

**爱心提示：**

洗衣粉、各洗涤剂的详细使用方法与使用量，请参考各品牌的使用说明。

## 洗衣量与水位的参考

因衣物材质、种类等不同，会影响实际的洗衣量。洗涤水位的设定，以在洗涤过程中，衣物能正常翻转为宜。洗涤水量与衣物量的参考关系如下：

| 水位量（档）  | 1    | 2   | 3   | 4   | 5   | 6   | 7   | 8   | 9   | 10  |
|---------|------|-----|-----|-----|-----|-----|-----|-----|-----|-----|
| 洗涤量（千克） | <1.2 | 2.5 | 3.0 | 3.5 | 4.0 | 4.5 | 5.0 | 5.5 | 6.5 | 7.5 |

注：当用户选择速洗、轻柔程序，其洗涤水量设为最高水量时，洗涤衣物的最大量为3千克。

## 清洁保养

请保持洗衣机外观整洁，正确保养，以延长洗衣机的使用寿命。清洁时请拔下电源线插头，关闭自来水龙头。

### 洗衣机的清洁

洗涤结束后，请用干燥的软布擦拭洗衣机。若箱体脏污，请使用中性洗涤剂，不可用汽油、酒精等挥发性物品擦拭。

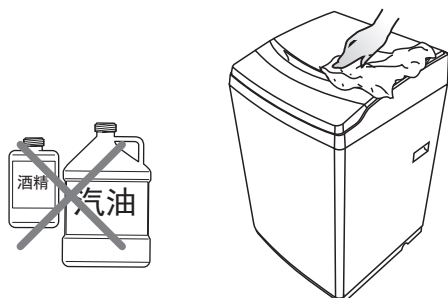

### 过滤网袋的清洁

本机特设循环水流，当水位达到一定高度时，洗涤过程中的部分绒屑会被收集到过滤网袋中。请定期清理过滤网袋中的绒屑。具体操作方法如下：

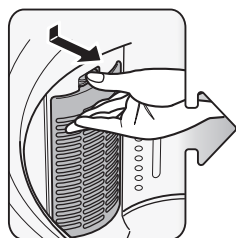

按下舌簧，向外拉出过滤网盒。

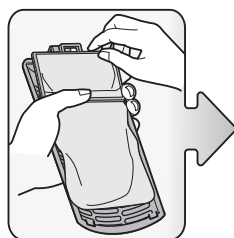

从过滤网盒内取出过滤网袋。

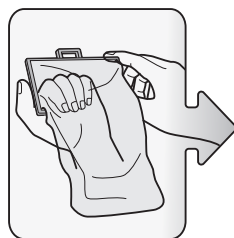

将过滤网袋反向拉出并清洗干净。

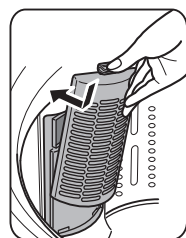

将装好过滤网袋的过滤网盒归位。

### 进水阀过滤网的清理

进水阀过滤网被污物堵塞后会引起进水不畅或不进水，应定期旋下进水管接头，用刷子将过滤网污物清理干净。

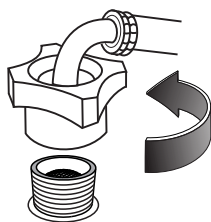

# 常见故障的确认

洗衣机如不能正常运行，出现异常或报警时，请进行下列检查并处理修正。

| 故障现象 | 检查事项  |
|------|---|
| 不进水  | <ul style="list-style-type: none"><li>● 是否停电或保险丝烧断。</li><li>● 是否停水或水压太低。</li><li>● 是否已将进水管接妥，且将水龙头打开。</li><li>● 进水阀上的过滤网是否被污物堵塞。</li><li>● 进水阀线圈是否损坏。（进水阀通电后有轻微电磁声，属正常现象）</li></ul>   |
| 无洗涤  | <ul style="list-style-type: none"><li>● 按下电源开关后，是否未按下[启动/暂停]键。</li><li>● 是否停电或电源保险丝烧断。</li><li>● 是否电源电压太低。</li><li>● 进水量是否达到所需水位。（没达到设定水位，洗衣机不会工作）</li></ul>                          |
| 排水异常 | <ul style="list-style-type: none"><li>● 是否已将排水管放下。</li><li>● 排水管末端是否浸在水中或排水管末端被密封在下水道中。</li><li>● 排水阀座内橡皮密封圈是否被污物堵塞。</li><li>● 排水管是否高于地面15厘米以上。</li><li>● 延长排水管是否长于3米或直径过细。</li></ul> |
| 脱水异常 | <ul style="list-style-type: none"><li>● 门盖是否关上。</li><li>● 衣物是否挤在桶体一边或衣物放置过量。</li><li>● 洗衣机是否放置不稳或倾斜放置（地面不平整）。</li><li>● 电动机皮带是否过松。</li></ul>  |

注：脱水时，如洗涤物挤在脱水桶一边，会使脱水桶重量不平衡而产生撞击现象，这时机内电脑可感知此不平衡现象而进行自动修正（进水—洗衣），但连续修正三次，不平衡现象仍未解除时，蜂鸣器将会报警，请人工调整桶内衣物的平衡。

## 下列现象并非洗衣机故障

| 状 态                            | 原 因   |
|--------------------------------|---|
| 初次使用时排水管有水流出。                  | 这是工厂性能测试时的残余水。  |
| 洗涤过程中补水。                       | 洗涤过程中一旦水位下降，就会自动补水。   |
| 在脱水过程中，突然出现脱水终止，并出现进水、漂洗等洗衣现象。 | <p>洗涤物偏向一侧，安全开关启动，进行补水，搅拌运行，偏向消除后再脱水。连续修正三次未解除，蜂鸣器将会报警，此时只需打开门盖将洗涤物放平即可。</p>  |
| 搬动洗衣机，机内有水声。                   | 全自动洗衣机平衡结构中平衡液的声音。  |
| 脱水后，衣物没有完全拧干。                  | 厚重的衣物会有脱水不均匀现象产生。   |

## 异常显示及报警

洗衣机如不能正常运行，且数码管指示窗内出现异常指示或报警时，请进行下列检查并修正。

| 显示 | 原因       | 处 理 方 法                |
|----|----------|------------------------|
| E1 | 进水超时     | 1、打开水龙头 2、水压太低，设法加大进水量 |
| E2 | 排水超时     | 将排水管放下或设法清理堵塞物         |
| E3 | 门盖没关好    | 关上洗衣机门盖                |
| E4 | 洗涤物偏在一边  | 把洗涤物均匀地放置在桶的四周         |
| F0 | 电源开关失灵   | 1、关闭电源5秒后重开 2、报修       |
| F2 | 记忆芯片读写失败 | 报修                     |
| F5 | 称重回路故障报警 | 报修                     |
| F8 | 水位传感器报警  | 报修                     |
| CL | 童锁门开报警   | 关闭电源5秒后重开              |

# 规格及技术参数

规格有可能变更，恕不另行通知

|                 |                      |
|-----------------|----------------------|
| 能源效率等级          | 2级                   |
| 额定电源            | 220V ~ / 50Hz        |
| 额定洗涤、脱水功率       | 480W                 |
| 额定洗涤、脱水容量       | 7.5kg                |
| 外形尺寸            | 550X565X925          |
| 整机重量            | 36kg                 |
| 洗涤噪声 ( 额定洗涤状态 ) | ≤62dB (A计权) ( 声功率级 ) |
| 脱水噪声 ( 额定脱水状态 ) | ≤67dB (A计权) ( 声功率级 ) |
| 使用水压            | 0.002MPa ~ 1.0MPa    |
| 洗涤方式            | 新水流式                 |
| 排水方式            | 重力排水                 |
| 脱水方式            | 离心脱水                 |

## 能效测试程序的说明

### 全载能效程序

能效测试时，按下电源键，长按程序键5秒后，即进入全载能效程序待洗，再按启动/暂停键开始运行能效等级测试程序。

### 半载能效程序

进入全载能效程序待洗状态下，按一下洗涤水位键，进入半载能效程序待洗。再按启动/暂停键开始运行能效等级测试程序。

在待洗状态下，按洗涤水位键可进行全载、半载能效测试程序的切换。

洗衣机执行标准：GB17625.1-2012 GB4706.24-2008 GB4706.1-2005  
GB12021.4-2013 GB4343.1-2009 GB/T4288-2008 GB19606-2004

# 包修卡

## 相关信息

用户姓名

常用电话

通讯地址

产品型号

产品编号

购买店铺

购买时间

维修点

发票号码

## 维修记录

维修日期

故障内容

处理详情

维修单位名称

维修单位电话

维修员签名

维修电话 :4008899315

在购买本公司产品时，请立即填写此包修卡  
请妥善保管包修卡，消费者不必将其寄回本公司  
维修时请携带包修卡及有效发票正本

# 售后服务

■ 本产品三包按照国家三包规定执行。

■ 免费服务范围：一般家庭使用的全自动洗衣机，用户凭发票及包修凭证享有整机免费包修三年的服务。非家庭使用的洗衣机（如：洗衣房、洗浴中心、学校、部队、医院、公寓、酒店、招待所、企业等团体使用或营利用途），用户凭发票及包修凭证享有整机免费包修三个月，主要零部件（如：电机、电脑板、牵引器、离合器、电容器、电磁铁、电源开关、水位开关、臭氧发生器、气泡发生器、紫外线杀菌器、进水阀、排水泵、联动开关、线束）

■ 免费包修一年的服务。

对下列情况我们实行有偿服务：用户因使用、维护、保管不当而造成损坏的；因异常电压、火灾等外部原因损坏的；自行或非承担三包修理者拆卸造成损坏的；超过“三包”有效期的；涂改发票或无购机发票和包修凭证的；包修凭证的产品型号和制造编码与所修理产品不符或涂改的；等外品销售的洗衣机（以正规销售渠道的发票为准）除不洗涤、不脱水或漏电故障外，不予包修；因不可抗力造成损坏的。

如需相关咨询和服务，请拨打美的客户服务热线：400 8899 315，我们将竭诚为您服务。

|            |   |
|------------|---|
| 产品合格证      |  |
| 检验日期：_____ |   |
| 检验员：_____  |   |

条码粘贴区

合肥美的洗衣机有限公司  
制造商地址：合肥市玉兰大道88号  
网址：www.midea.com