

# 使用说明书

产品型号：MB65-6000DQCS

使用产品前请仔细阅读本使用说明书  
请妥善保存本说明书以备您日后查阅  
图片仅供参考，产品以所购实物为准

# 目录

---

安全注意事项 .....	2
控制面板操作说明 .....	5
各部件名称 .....	7
洗衣机的安装 .....	8
洗衣前的准备 .....	11
标准洗衣程序的操作 .....	12
其它洗衣程序的操作 .....	13
自编洗衣参数的操作 .....	14
洗衣过程的操作 .....	15
童锁功能的操作 .....	16
洗衣粉洗涤剂的使用 .....	17
洗衣量与水位的参考 .....	17
清洁保养 .....	18
常见故障的确认 .....	19
下列现象并非洗衣机故障 .....	20
异常显示及报警 .....	20
规格及技术参数 .....	21
能效测试程序的说明 .....	21
售后服务 .....	封底

# 安全注意事项

为了防止对您、他人及财产造成损害，请您务必遵守下列事项：



**警告** 该表示栏提醒有可能对人造成重伤或死亡。



**注意** 该表示栏提醒有可能对人造成伤害或对财产带来损害。

请您遵守下列图示内容。



该图标提示 [ 引起注意 ]，具体的注意事项由△中所绘的图示显示。



该图标提示 [ 禁止操作 ]，具体的禁止事项由⊘中所绘的图示显示。



该图标提示 [ 强制执行 ]，具体的强制事项由●中所绘的图示显示。



## 警告

请勿自行修理拆装本机。



禁止拆装

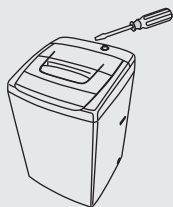

请勿安装在潮湿、雨淋的环境中，以免引起触电、起火等事故。



禁止潮湿

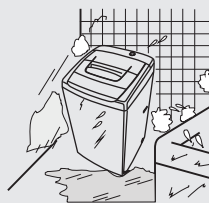

在脱水桶没有完全停止转动前，请勿将手伸入桶内取衣。



禁止接触



请勿让幼儿攀缘洗衣机，或窥视转动中的脱水桶，以免发生意外。



禁止



# 警告

请勿在洗衣机上放置燃着的蜡烛、蚊香等火源或热得快、电吹风等发热源。



禁止烟火

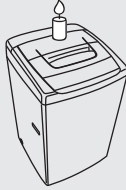

禁止洗涤沾有汽油、酒精等可燃性物质的衣物。



禁止



用温水洗涤时，水温请勿超过50°C。



禁止

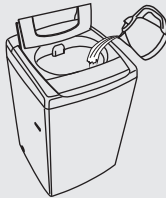

擦拭时，请勿用水直接冲洗本机。



禁止水淋

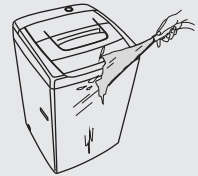

请勿损坏电源线、电源线插头，以免发生触电或短路导致火灾。



禁止

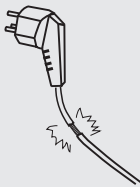

用户不得私自更换电源线。



禁止

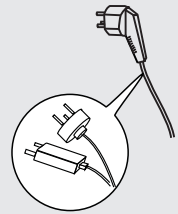

请勿用湿手插拔电源线插头，以防触电。



湿手禁止

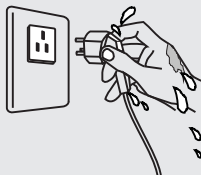

为防止意外性漏电而引起的触电，请接好插座的接地线。



接地

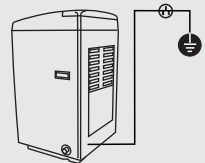

严禁在洗衣机上放坐小孩或堆置重物。



禁止



请勿在洗衣机中洗涤雨衣、渔衣等类似物品。



禁止



## 注意

洗衣前请确认已接上进水管并打开水龙头，结束后请关闭。

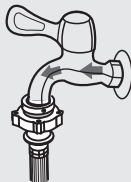

请使用220V的交流电源。

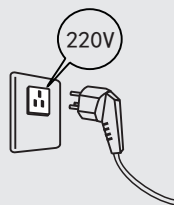

定期擦拭电源线插头上的灰尘及污垢，以防接触不良。



拔出插头时，请勿拉扯电源线。



使用时，请插紧电源线插头。

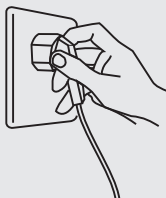

不用时，请将电源线插头从插座中拔出。

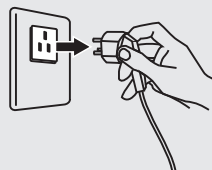



本洗衣机羊毛洗程序已获得国际羊毛局 (The Woolmark Company) 授权。根据衣物标签上的洗护说明以及本洗衣机羊毛洗程序说明, 可以对可机洗羊毛产品进行洗涤。洗衣机授权编号: M1431

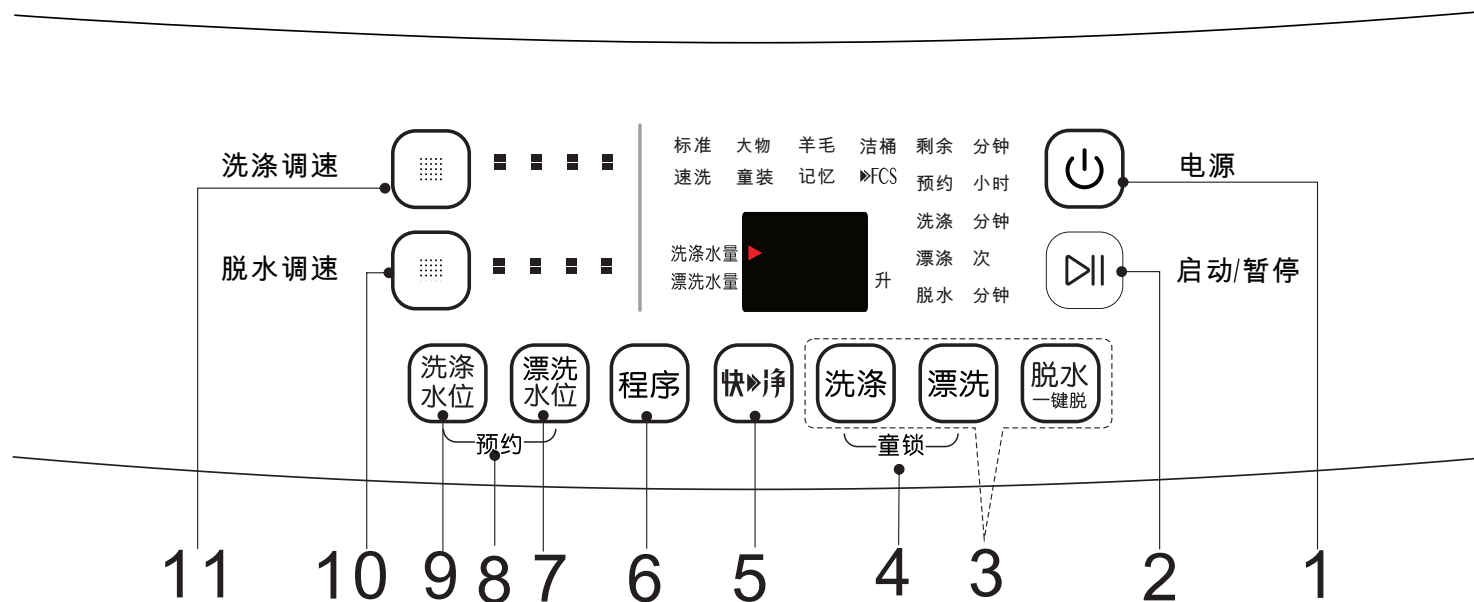

1. 电源开关, 连续按该键, 即为打开电源和关闭电源。
2. [启动/暂停]键, 具有启动与暂停的功能。连续按该键, 本机即在启动-暂停间切换。
3. [洗涤]、[漂洗]、[脱水]分别为洗衣过程选择和洗衣过程参数设置键, 用户可以通过这三个按钮来设定自己所需要的洗衣过程及参数。
4. 在洗衣程序启动之后, 同时按下[洗涤]和[漂洗]键启动[童锁]功能(此时程序灯闪亮), 对已设定的程序进行锁定, 可避免儿童的误操作带来不必要的麻烦。如需解锁, 再次同时按下这两个键解锁即可。
5. 用户选择所需程序后, 可按下快净键在原有程序上叠加快净功能(快净灯亮), 可有效缩短洗衣时间, 满足洁净要求。如想取消此功能, 可再次按下快净键即可(快净灯灭)。

6. 本机接通电源后便处于标准洗衣状态, 用户可根据衣物的种类及脏污程度选择所需的程序。
7. 按下[漂洗水位]键后, 用户可根据需要对漂洗水位进行设置, 漂洗水位的最少进水量低于已设定洗涤水位一档。
8. 同时按下漂洗水位、洗涤水位键可选择预约时间, 可选范围0~24小时, 预约时间表示从[XX]小时后开始洗衣。
9. 按下[洗涤水位]键后, 用户可根据需要对洗涤水量进行设置。
10. [脱水调速]键, 可根据衣物的质地选择不同的脱水转速。连续按该键, 选择所需的脱水速度。
11. [洗涤调速]键可改变波轮的转速, 引起水流的变化, 用以适应对不同衣物的洗涤。连续按该键, 选择所需洗涤速度。

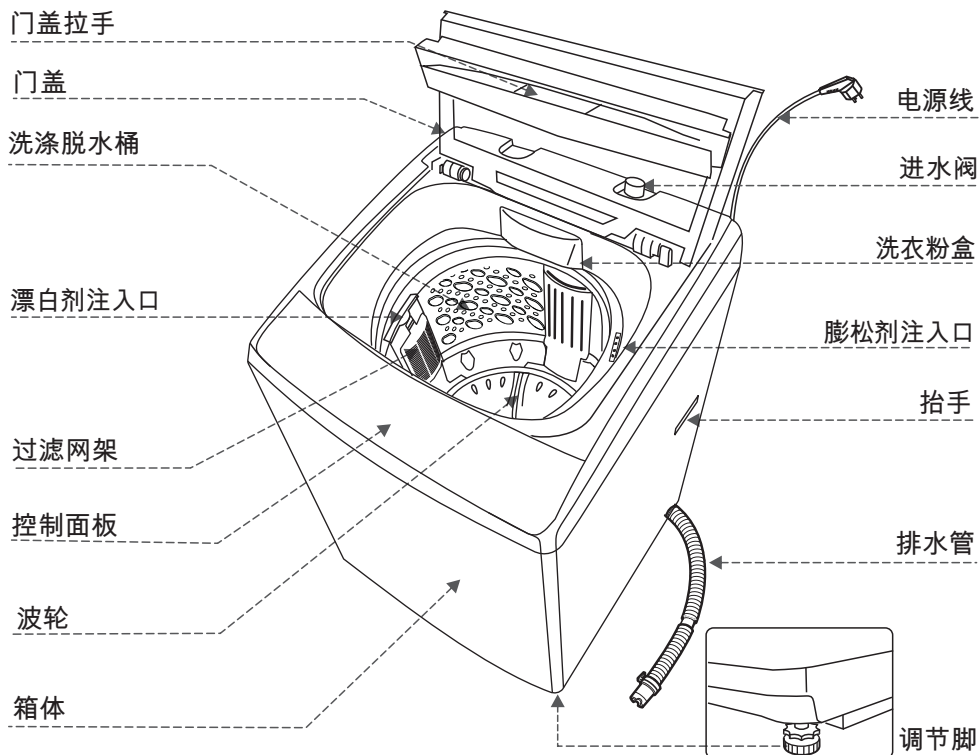

# 各部件名称





- 如果电源软线损坏，为了避免危险，必须由制造商、其维修部或类似部门的专业人员更换。
- 使用随器具附带的新软管组件，旧软管组件不能重复利用。
- 本说明书中的图形皆为示意图，所购产品外观请以实物为准。

## 装箱单

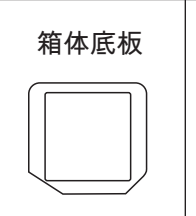
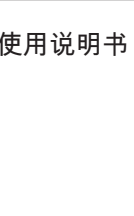
名称	洗衣机	进水管组件	自攻螺钉	箱体底板	使用说明书
					
数量	1	1	1	1	1

# 洗衣机的安装

## 拆除包装

- 拆除包装,取出泡沫盖上的箱体底板。
- 打开洗衣机门盖,取出洗衣机附件。
- 严禁放在泡沫底垫上试机或洗涤。

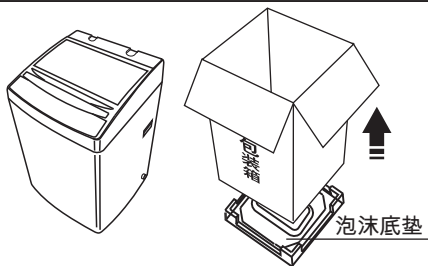

## 箱体底板的安装

- 将洗衣机向后放倒在柔软的织物上,把箱体底板插入洗衣机底座插槽内,推入到底。
- 用随机所带的螺钉把箱体底板固定在箱体底座上。

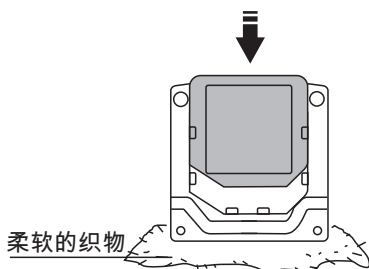

## 洗衣机的放置

洗衣机安放地面必需坚实、平整,地面倾斜或不平会造成洗衣桶倾斜,出现撞击箱体现象。



坚实平整的地面



倾斜的地面



不平稳的地面



泡沫底垫

## 调节脚的调整

- 1、松开锁紧旋钮。
- 2、调整调节脚至合适位置。
- 3、旋紧锁紧旋钮。

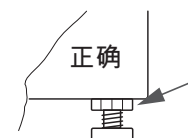
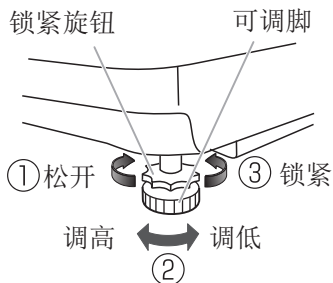



## 排水管的放置

- 请保持排水管排水通畅，不要挤压排水管。
- 排水管放置高度不应超过15厘米。
- 若加长排水管，其长度不能超过3米，否则会影响排水时间。
- 若排水管过长，可从图示处切除。

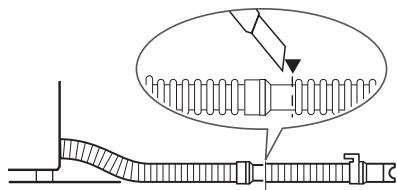
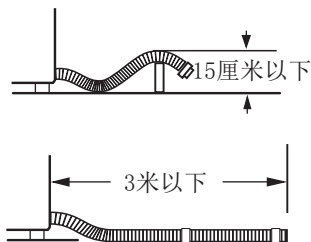

## 排水管的换向

将洗衣机平放在柔软的织物上，然后把排水管从底座一侧的卡槽中取出压入另一侧的卡槽中。

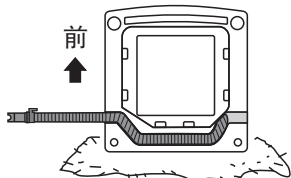

右侧安装示意

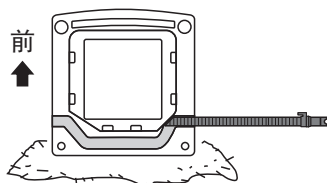

左侧安装示意

## 水龙头的选用

请选用合适的水龙头，水龙头的出口端面要平整，若不平整，请用锉刀锉平，以免漏水。



合适的水龙头

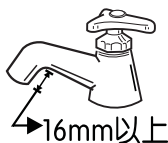

不合适的水龙头

注：不要直接在分体式龙头口安装连接座。

## 进水管与水龙头的连接

- 1、下压滑套从进水管部件上取下连接座。
- 2、旋松连接座上的螺母，使螺纹露出约5毫米。
- 3、旋松连接座上的四个螺钉，使其套在水龙头上，如水龙头口径偏大，可取下衬圈。
- 4、均等紧固连接座上的四个螺钉后旋紧紧固螺母。
- 5、下压滑套，将进水管插入连接座，放开滑套，完成进水管与连接座的连接。
- 6、关闭水龙头，下压滑套，拔出进水管即可。

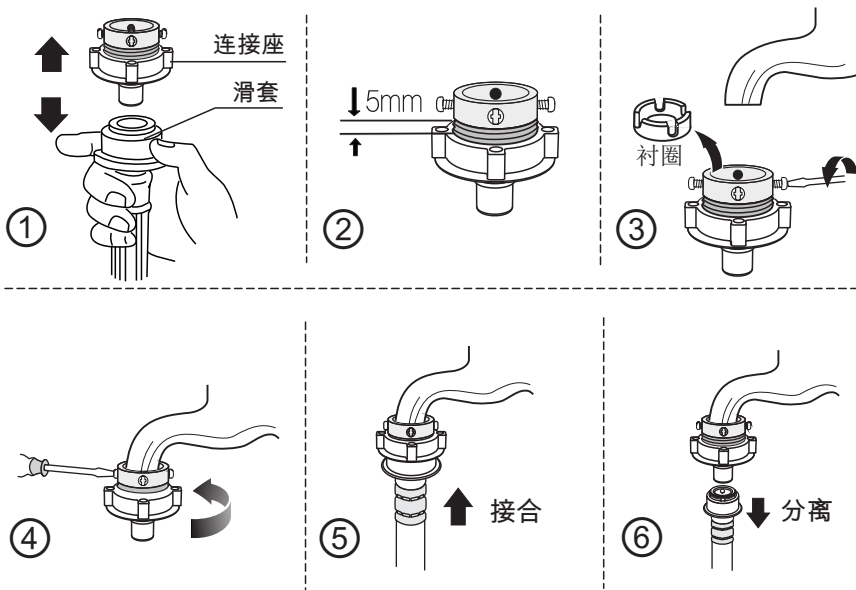

## 进水管与洗衣机的连接

- 将进水管的另一端旋紧在洗衣机进水阀接头上（内有橡胶密封垫圈）。
- 旋紧紧固螺帽时应用力均匀，且不能扭动进水管，以防进水管接头断裂。

注：安装完毕后，请打开水龙头，检查是否漏水。

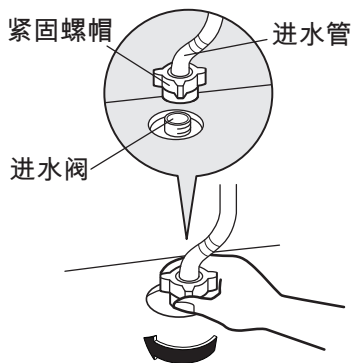

## 洗衣前的准备

- 1 调整调节脚，使洗衣机放置平稳
- 2 装上进水管，打开水龙头
- 3 把插头插入电源插座
- 4 放下排水管
- 5 放入衣物及适量洗衣粉

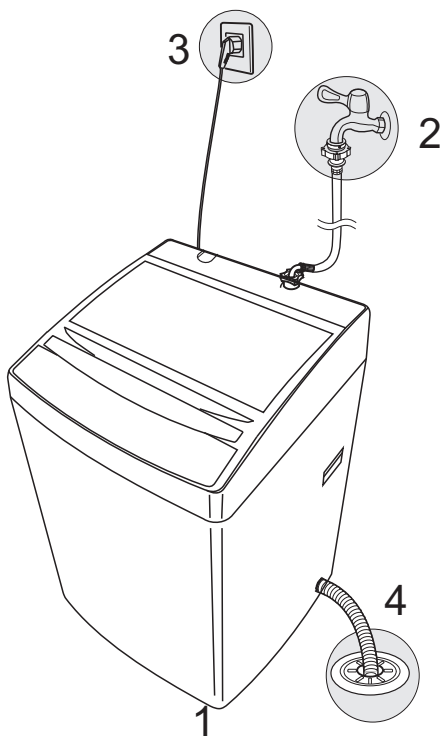





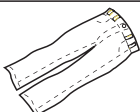

- 正确安装进水管，确保不漏水。
- 若在温度为0℃以下的环境中使用本机，可能会损坏进水阀和排水系统。
- 如果本机放置在温度为0℃或以下的环境中，则必须先将其移至室温环境中静置24小时后方可使用。

### 洗涤前应注意如下事项

<p>请查看衣物标签，确认是否适合洗衣机洗涤。</p> 	<p>洗衣时务必将硬币、钥匙等硬物取出。</p> 	<p>将长带打结，纽扣扣好，拉链拉上。</p> 
<p>易缠绕、易磨损及小件、蓬松类衣物请放入网袋中洗涤。</p> 	<p>表面易起球衣物和长绒衣物，请翻转后再洗涤。</p> 	<p>不易吸水的衣物请用手压入水中。</p> 

## 洗涤物的重量参考

 <p>牛仔裤 (棉织) 约800克</p>	 <p>睡衣上、下 (棉织) 约500g</p>	 <p>长袖衬衣 (混纺) 约200g</p>	 <p>短袖衬衣 (棉织) 约130g</p>
 <p>床单(棉织) 约500g</p>	 <p>浴巾(棉织) 约300g</p>	 <p>短裤(棉织) 约50g</p>	 <p>袜子(混纺) 约50g</p>

## 标准洗衣程序的操作

标准洗衣程序是最简单、最方便、最常用的洗衣程序，用户只需按下电源键，再按启动/暂停键，标准洗衣程序即开始工作。

当用户按下电源键，不按其它键而直接按[开始/暂停]键，洗衣机即启动自动称重功能，自动设置洗涤水量。



- 1 按下电源键。  
标准程序处在待洗状态。



- 2 按下[启动/暂停]键。  
洗衣机即开始工作。

- 使用中必须关上门盖，否则在洗涤或脱水时会自行停止工作，并进行异常报警。
- 按下电源键，时间超过10分钟不按启动/暂停键，电源将自动切断。
- 进水量没有达到所设定的水量时，洗衣机不会用标准程序节拍洗涤。
- 进水快接近设定水量时，波轮断续运转，是为了均匀浸湿衣物。
- 洗衣结束，蜂鸣器连续鸣叫6次，并自动切断电源。请务必拔下电源线插头并关闭自来水龙头。

## 其它洗衣程序的操作

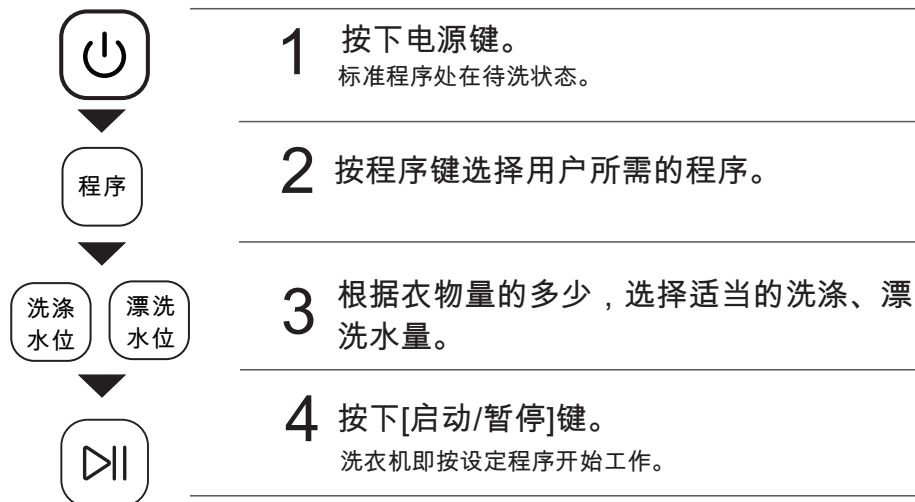

### 各洗衣程序的说明

- 速洗程序，用于洗涤不太脏的衣物，洗涤时间较短。
- 大物程序，用于洗涤窗帘、毛毯等大件衣物。洗涤过程增加运动浸泡功能。
- 童装程序，用于洗涤儿童衣物。
- 羊毛程序，用于洗涤可机洗的羊毛衣物。  
注：洗涤羊毛衣物的最大量不超过2千克，建议在40°C水温下洗涤。
- 记忆程序，可记住用户设置的各洗衣参数，如水量、洗涤时间、漂洗次数等。按下启动\暂停键记忆生效，下次开机选择记忆程序时，会出现上次选择的各种状态。
- 洁桶程序，是本机特设的清洁洗衣机的程序，用户可根据需要，定期运行该程序。运行时，不能在桶内放置衣物及其它洗涤物。

### 毛毯的放入方法

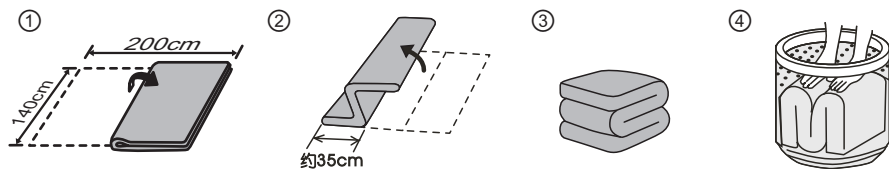

- 1.按毛毯长度方向对折。
- 2.再折成三折（屏风折）。
- 3.纵向对折，再往返折成M型。

- 4.将M形的毛毯放入洗涤脱水桶。
  - 必须如图所示将毛毯的两端朝下。
  - 从上面轻轻往下压一下。

## 自编洗衣参数的操作

用户可根据实际需要，对洗涤时间、漂洗次数、脱水时间、水量、预约时间等各洗衣参数进行设置。



## 洗衣过程的操作

用户可以根据需要，分别按下洗涤、漂洗或脱水键，使不需要的过程参数归零，自由设置洗、漂、脱的单独过程或过程的组合。

### 一键脱水的操作



1 按下电源键。



2 按下脱水键。



3 按下[启动/暂停]键。  
洗衣机即运行单脱水过程。

### 单独洗涤的操作



1 按下电源键。



2 设置漂洗、脱水参数为零即可。



3 按下[启动/暂停]键。  
洗衣机即运行单洗涤过程。

### 洗涤+漂洗的操作



1 按下电源键。



2 先按脱水键使脱水参数归零。再按漂洗、洗涤键选择所需参数。



3 按下[启动/暂停]键。  
洗衣机即运行洗涤+漂洗过程。其它过程组合类上。

## 童锁功能的操作

在洗衣机运转过程中，如小孩打开门盖，蜂鸣器会连续鸣叫，提示用户关上  
门盖。如果门盖打开20秒以上，则认为小孩已掉入桶内，就强制排掉桶内的水。  
具体设定如下：



1 按下电源开关。



2 按下[启动/暂停]键。



3 同时按下洗涤、漂洗键启动童锁功能。  
如需解锁，可再次同时按下这两个键即可。

### 强制排水的场合

异常情况。蜂鸣器蜂鸣，数码窗显示“CL”。请检查桶内情况。

### 异常情况解除方法

“CL”报警出现后，请关闭电源5秒后重开（其它按键不起作用）。请用户  
根据需要重新设定洗衣参数。



# 洗衣粉 洗涤剂的使用

## 洗衣粉的使用

请将洗衣粉放置在洗衣粉盒中（预约洗时必须放置其中），也可直接投放在洗衣机桶中。请根据衣物量的多少和脏污程度投放适量的洗衣粉，过多不仅浪费，而且对清洗十分不利。

## 膨松剂的使用

将衣物膨松剂由膨松剂注入入口慢慢倒入（如注入入口位置不适时，可将脱水桶顺时针旋转以改变膨松剂注入入口的位置），不可将洗衣粉、漂白剂、浆料等由此倒入。

膨松剂只能在漂洗次数为两次的洗涤程序中使用

膨松剂将在最后的漂洗操作前，自动注入洗衣桶内。

衣物膨松剂倒入后，在脱水过程中不可将门盖打开，否则会使洗衣机内的膨松剂自动注入桶内的时间发生误差，而不能发挥其有效的功能。

不可长时间地将衣物膨松剂放于注入入口内，否则会使膨松剂固化而不流畅。

## 漂白剂的使用

开始洗衣前，将漂白剂以充分的水稀释后，由漂白剂注入入口慢慢将其注入。

漂白剂不可直接倒入洗衣桶内，否则易引起有色衣物褪色。请参照漂白剂的使用方法，正确使用。

### 爱心提示：

洗衣粉、各洗涤剂的详细使用方法与使用量，请参考各品牌的使用说明。

## 洗衣量与水位的参考

因衣物材质、种类等不同，会影响实际的洗衣量。洗涤水位的设定，以在洗涤过程中，衣物能正常翻转为宜。洗涤水量与衣物量的参考关系如下：

水位量（档）	1	2	3	4	5	6	7	8	9	10	11	12
洗涤量（千克）	<0.5	<0.8	1.5	2.0	2.5	3.0	3.5	4.0	4.5	5.0	5.5	6.5

注：当用户选择速洗程序，其洗涤水量设为最高水量时，洗涤衣物的最大量为3千克。

## 清洁保养

请保持洗衣机外观整洁，正确保养，以延长洗衣机的使用寿命。清洁时请拔下电源线插头，关闭自来水龙头。

### 洗衣机的清洁

洗涤结束后，请用干燥的软布擦拭洗衣机。若箱体脏污，请使用中性洗涤剂，不可用汽油、酒精等挥发性物品擦拭。



### 过滤网袋的清洁

本机特设循环水流，当水位达到一定高度时，洗涤过程中的部分绒屑会被收集到过滤网袋中。请定期清理过滤网袋中的绒屑。具体操作方法如下：

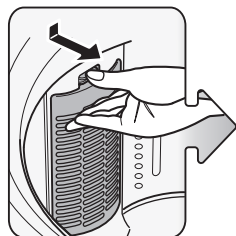

按下舌簧，向外拉出过滤网盒。

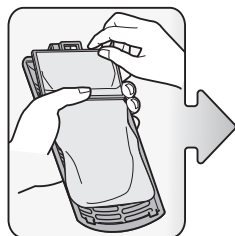

从过滤网盒内取出过滤网袋。



将过滤网袋反向拉出并清洗干净。

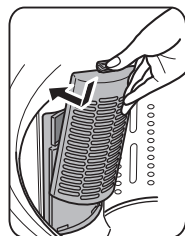

将装好过滤网袋的过滤网盒归位。

### 进水阀过滤网的清理

进水阀过滤网被污物堵塞后会引起进水不畅或不进水，应定期旋下进水管接头，用刷子将过滤网污物清理干净。

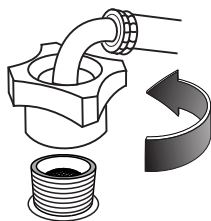

# 常见故障的确认

洗衣机如不能正常运行，出现异常或报警时，请进行下列检查并处理修正。

故障现象	检查事项
不进水	<ul style="list-style-type: none"><li>● 是否停电或保险丝烧断。</li><li>● 是否停水或水压太低。</li><li>● 是否已将进水管接妥，且将水龙头打开。</li><li>● 进水阀上的过滤网是否被污物堵塞。</li><li>● 进水阀线圈是否损坏。（进水阀通电后有轻微电磁声，属正常现象）</li></ul>
无洗涤	<ul style="list-style-type: none"><li>● 按下电源开关后，是否未按下[启动/暂停]键。</li><li>● 是否停电或电源保险丝烧断。</li><li>● 是否电源电压太低。</li><li>● 进水量是否达到所需水位。（没达到设定水位，洗衣机不会工作）</li></ul>
排水异常	<ul style="list-style-type: none"><li>● 是否已将排水管放下。</li><li>● 排水管末端是否浸在水中或排水管末端被密封在下水道中。</li><li>● 排水阀座内橡皮密封圈是否被污物堵塞。</li><li>● 排水管是否高于地面15厘米以上。</li><li>● 延长排水管是否长于3米或直径过细。</li></ul>
脱水异常	<ul style="list-style-type: none"><li>● 门盖是否关上。</li><li>● 衣物是否挤在桶体一边或衣物放置过量。</li><li>● 洗衣机是否放置不稳或倾斜放置（地面不平整）。</li><li>● 电动机皮带是否过松。</li></ul>

注：脱水时，如洗涤物挤在脱水桶一边，会使脱水桶重量不平衡而产生撞击现象，这时机内电脑可感知此不平衡现象而进行自动修正（进水—洗衣），但连续修正三次，不平衡现象仍未解除时，蜂鸣器将会报警，请人工调整桶内衣物的平衡。

## 下列现象并非洗衣机故障

状 态	原 因
初次使用时排水管有水流出。	这是工厂性能测试时的残余水。
洗涤过程中补水。	洗涤过程中一旦水位下降，就会自动补水。
在脱水过程中，突然出现脱水终止，并出现进水、漂洗等洗衣现象。	<p>洗涤物偏向一侧，安全开关启动，进行补水，搅拌运行，偏向消除后再脱水。连续修正三次未解除，蜂鸣器将会报警，此时只需打开门盖将洗涤物放平即可。</p> 
搬动洗衣机，机内有水声。	全自动洗衣机平衡结构中平衡液的声音。
脱水后，衣物没有完全拧干。	厚重的衣物会有脱水不均匀现象产生。

## 异常显示及报警

洗衣机如不能正常运行，且数码管指示窗内出现异常指示或报警时，请进行下列检查并修正。

显示	原因	处 理 方 法
E1	进水超时	1、打开水龙头 2、水压太低，设法加大进水量
E2	排水超时	将排水管放下或设法清理堵塞物
E3	门盖没关好	关上洗衣机门盖
E4	洗涤物偏在一边	把洗涤物均匀地放置在桶的四周
F0	电源开关失灵	1、关闭电源5秒后重开 2、报修
F2	记忆芯片读写失败	报修
F5	称重回路故障报警	报修
F8	水位传感器报警	报修
CL	童锁门开报警	关闭电源5秒后重开

# 规格及技术参数

规格有可能变更，恕不另行通知

能源效率等级	1级
额定电源	220V ~ / 50Hz
额定洗涤、脱水功率	340W
额定洗涤、脱水容量	6.5kg
外形尺寸	530X550X910
整机重量	32kg
洗涤噪声 ( 额定洗涤状态 )	≤62dB (A计权) ( 声功率级 )
脱水噪声 ( 额定脱水状态 )	≤67dB (A计权) ( 声功率级 )
使用水压	0.03MPa ~ 1.0MPa
洗涤方式	新水流式
排水方式	重力排水
脱水方式	离心脱水

## 能效测试程序的说明

### 全载能效程序

能效测试时，按下电源键，长按程序键5秒后，即进入全载能效程序待洗，再按启动/暂停键开始运行能效等级测试程序。

### 半载能效程序

进入全载能效程序待洗状态下，按一下洗涤水位键，进入半载能效程序待洗。再按启动/暂停键开始运行能效等级测试程序。

在待洗状态下，按洗涤水位键可进行全载、半载能效测试程序的切换。

洗衣机执行标准：GB17625.1-2012 GB4706.24-2008 GB4706.1-2005  
GB12021.4-2013 GB4343.1-2009 GB/T4288-2008 GB19606-2004

# 包修卡

## 相关信息

用户姓名

常用电话

通讯地址

产品型号

产品编号

购买店铺

购买时间

维修点

发票号码

## 维修记录

维修日期

故障内容

处理详情

维修单位名称

维修单位电话

维修员签名

维修电话 :4008899315

在购买本公司产品时，请立即填写此包修卡  
请妥善保管包修卡，消费者不必将其寄回本公司  
维修时请携带包修卡及有效发票正本

# 售后服务

■ 本产品三包按照国家三包规定执行。

■ 免费服务范围：一般家庭使用的全自动洗衣机，用户凭发票及包修凭证享有整机免费包修三年的服务。非家庭使用的洗衣机（如：洗衣房、洗浴中心、学校、部队、医院、公寓、酒店、招待所、企业等团体使用或营利用途），用户凭发票及包修凭证享有整机免费包修三个月，主要零部件（如：电机、电脑板、牵引器、离合器、电容器、电磁铁、电源开关、水位开关、臭氧发生器、气泡发生器、紫外线杀菌器、进水阀、排水泵、联动开关、线束）

■ 免费包修一年的服务。

对下列情况我们实行有偿服务：用户因使用、维护、保管不当而造成损坏的；因异常电压、火灾等外部原因损坏的；自行或非承担三包修理者拆卸造成损坏的；超过“三包”有效期的；涂改发票或无购机发票和包修凭证的；包修凭证的产品型号和制造编码与所修理产品不符或涂改的；等外品销售的洗衣机（以正规销售渠道的发票为准）除不洗涤、不脱水或漏电故障外，不予包修；因不可抗力造成损坏的。

如需相关咨询和服务，请拨打美的客户服务热线：400 8899 315，我们将竭诚为您服务。

产品合格证	
检验日期：	_____
检验员：	_____

条码粘贴区

合肥美的洗衣机有限公司  
制造商地址：合肥市玉兰大道88号  
网址：www.midea.com