

145 mm

美的电风扇

美的 Midea

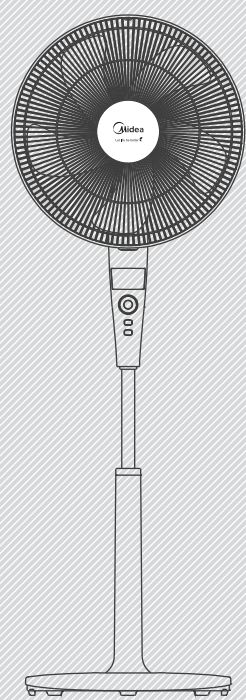

# 使用说明书

## 遥控式落地扇

### 产品型号

#### FS40-15ERW

使用前请仔细阅读本使用说明书，并妥善保管。  
2014年第1版

MIDEA.COM | 4008899315



### 零件图解

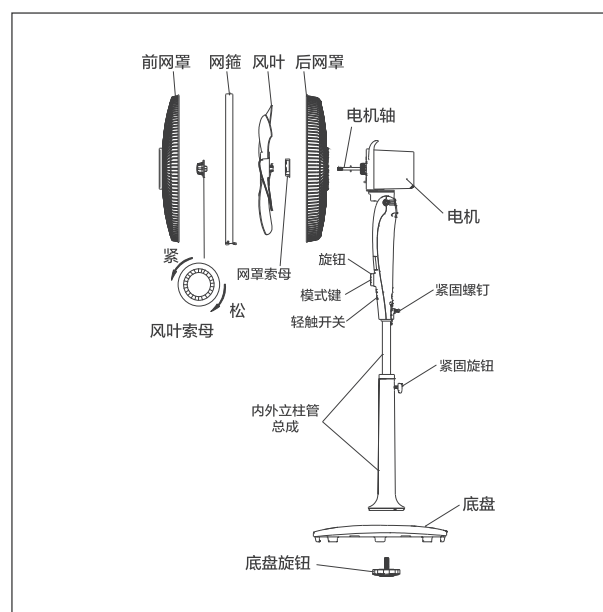

注：安装时请以实物为准，图解仅供参考。

### 安装方法

#### 一、扇体部分

- 1.从包装纸箱中取出立柱总成、底盘总成，拧下立柱总成底部的底盘旋钮，将立柱底部限位筋与底盘限位槽对准，将底盘旋钮从底盘中间孔处旋入立柱的螺纹孔中并拧紧。（如图一所示）
- 2.旋松紧固旋钮，将立柱管调整到适当高度，然后旋紧紧固旋钮。（如图二所示）
- 3.旋松机身部分底部紧固螺钉，将机身部分套在内立柱管上，使紧固螺钉对正内立柱管顶部的凹槽，然后拧紧紧固螺钉。（如图三所示）
- 4.遥控器挂钩使用：使挂钩连接处的直面端朝上，将挂钩沿开口处卡在内立柱管上，挂钩可沿管上下移动。（如图四所示）遥控器挂钩的挂钩部分可嵌入遥控器的挂钩孔内，方便遥控器不使用时的放置。（如图五所示）

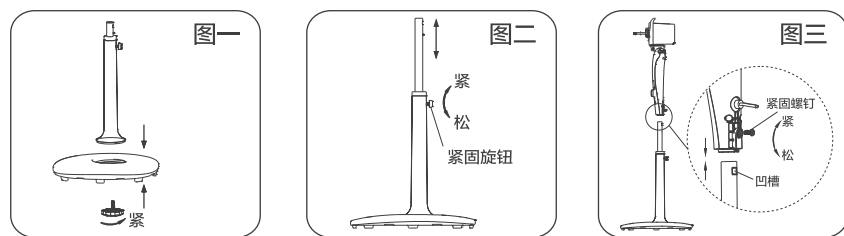

1

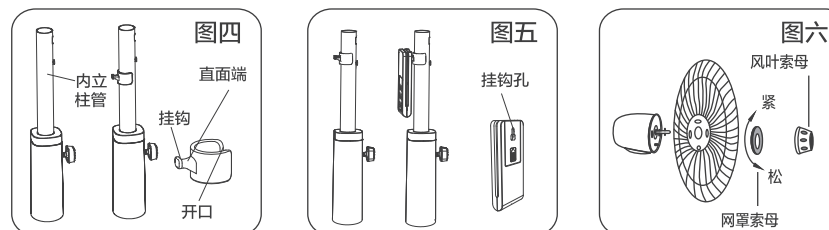

#### 二、网罩和风扇部分

- 1.装后网罩  
从电机轴前端旋下风叶素母和网罩素母，然后装上后网罩，再装回网罩素母并且旋紧。（如图六所示）
- 2.装风叶  
装风叶时，应使风叶后面的凹槽卡在电机轴的限位销上，然后逆时针旋紧风叶素母。（如图七所示）
- 3.装前网罩  
装前网罩时，先把网罩的装饰环摆正，松开网罩上的网扣（如图九所示），然后将前网罩与后网罩对齐，使后网罩的外环扣在网罩内槽中，然后拧下网罩上的螺钉，扣上网扣，拧上螺钉即可。（装前网罩方式如图八所示，网罩结构如图九所示）

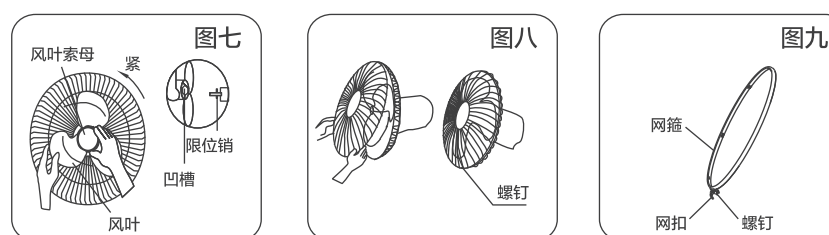

### 使用说明

插上电源线插头，在“滴”声提示后，风扇处于待机状态。

#### 一、机身面板

机身显示屏（如图十所示），包括图标和显示内容。

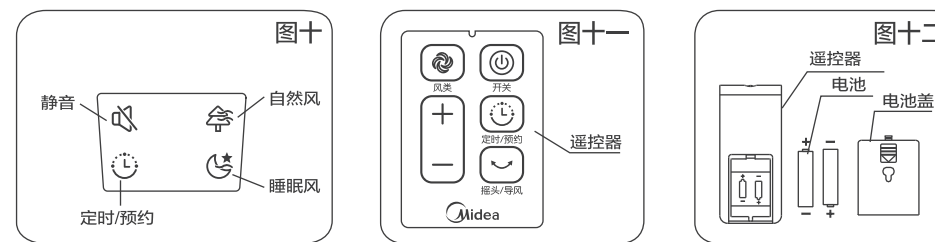

2

广东美的环境电器制造有限公司  
地址：广东省中山市东凤镇东阜路和穗工业园东区28号 | 邮编：528425  
网址：www.midea.com

### 二、遥控器

1.遥控器按键（如图十一所示），各功能及操作方式说明如下：

符号	功能说明
	<b>开关键</b> * 待机状态下，按动此键，风扇以记忆档位启动。风扇在运转过程中，按动此键，风扇关闭回到待机状态。
	<b>调节键</b> * 风扇启动后，用于调节风速档位、定时。
	<b>风类键</b> * 重复按动此键，风类以“正常风-自然风-睡眠风-静音”顺序循环切换。 正常风：按照设定的风速档位恒定送风，有12档可供选择。 自然风：按照电脑预编程程序模拟自然风，送出的风速按照程序变化，使人感到清风、自然，犹如得到大自然的享受。选择自然风后，“自然风”图标点亮； 睡眠风：按照电脑预编程程序模拟送风，适合睡眠时使用。选择睡眠风后，“睡眠风”图标点亮； 静音：按照电脑预编程程序模拟送风。选择静音后，“静音”图标点亮。
	<b>定时/预约键</b> * 预约设定：在待机状态下，按动定时/预约键，进入预约开机设置状态，此时机身控制面板上的定时指示灯点亮。此时按动调节键，可设定0.5-12小时定时。同时控制面板上的显示屏显示相应的时间。预约开机时间到，风扇自动开机。 * 定时设定：在开机状态下，按动定时/预约键，进入定时关机设置状态，此时机身控制面板上的定时指示灯点亮。此时按动调节键，可设定0.5-12小时定时。同时控制面板上的显示屏显示相应的时间。定时关机时间到，风扇自动关机。 * 取消设定：在开机状态下，按动此键，再按调节键切换时间至0.0，取消定时。在待机状态下，按动此键，取消预约。
	<b>摇头/导风键</b> * 风扇启动后，重复按动此键，风扇开启或停止摇头送风。

#### 2.遥控器使用方法

- (1)使用时，将遥控器的发射头对准扇体上的显示面板中间位置，即可通过操作遥控器控制风扇。
- (2)遥控器可以在距离扇体正面5米左右，偏离角度在30度范围内正常使用。
- (3)避免直射阳光直接照射显示面板，以免影响接收器的效果。
- (4)遥控器长期不使用或内装电池腐烂前，请将电池取出并妥善处理。

#### 3.遥控器电池更换

使用遥控器时，应装上电池。遥控器使用两节1.5伏7号电池。（如图十二所示）装入新电池，注意电池的极性（+和-）。

3

### 三、机身按键

机身按键（如图十三所示），使用说明如下：

- 开关键  
与遥控器开关键功能及操作方式基本相同。
- 摇头键  
与遥控器摇头/导风键功能及操作方式基本相同。
- 模式键  
与遥控器模式键功能及操作方式基本相同。

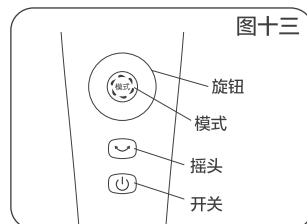

- 1.开机状态下，重复短按模式键，风类按“正常风-自然风-睡眠风-静音”的顺序循环切换；长按模式键，风扇进入定时关机设置状态。旋转旋钮，定时时间按照0.5-12小时切换。（如需取消定时，长按模式键后，旋转旋钮切换时间至0.0）
- 2.待机状态下，短按模式键无效；长按模式键，风扇进入预约开机设置状态。旋转旋钮，预约时间按照0.5-12小时切换。（如需取消预约，长按模式键）

- 旋钮  
风扇启动后，用于调节风速档位、定时。

#### 四、高度调节

升高：用一支手向上托住机身，另一支手逆时针旋松立柱紧固旋钮，缓缓向上升高机身到适当高度后，顺时针旋紧旋钮即可。降低：用一支手向上托住机身，另一支手逆时针旋松立柱紧固旋钮，缓缓向下降低机身到适当高度后，顺时针旋紧紧固旋钮即可。

#### 五、俯仰送风

调节风扇向上或向下送风时，可轻提或轻按机头或网罩部分进行调整。

#### 六、强制关机

风扇运行12小时过程中无任何操作则强制关机。

#### 七、熄屏功能

在正常运转状态时，30秒无任何操作，显示屏全部自动熄灭，风扇继续运行。熄屏状态按开关键直接关机，按其他按键恢复显示。

#### 八、断电记忆

风扇关机或断电后，重新接通电源启动时，将以关机或断电前的状态运行（定时功能不记忆）。

### 产品电路图

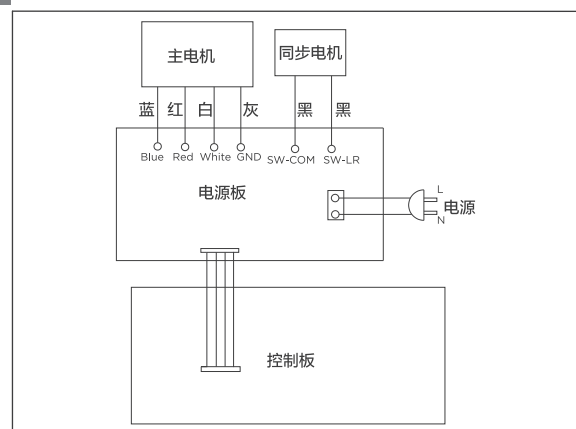

4

### 产品执行标准

GB 4706.1、GB 4706.27、GB 4343.1、GB 17625.1、GB 19606、GB 12021.9、GB/T 13380

### 技术参数

型号	电压(V)	频率(Hz)	功率(W)	噪音(dB)	能效等级	能效值[m³/(min.w)]
FS40-15ERW	220	50	55	≤67	1	1.25

### 注意事项

- 使用前，请先检查所用电压是否与本站标识的电压相同。
- 风扇未组合完，请勿接通电源，移动风扇时请切断电源。
- 勿用湿手拔电源插头，避免感电、触电的危险。
- 风扇运转时，切勿把手指、尖物插入网罩。
- 请避开高温、高湿度、酸碱油、杀虫水及窗帘等易吸进物品使用。
- 婴儿、老人不宜长时间直接吹强风。
- 勿将风扇放置于倾斜地面，避免风扇翻倒。
- 使用前需要先检查电源线以及插头有否破损。如果电源线损坏，为了避免危险，必须由制造商、具维修部或类似部门的专业人员更换。
- 人离开机器时或机器在不使用状态下，要关掉电源及拔掉电源插头，以免电路出现故障发生意外。

### 保养方法

- 对本产品清洁前，必须确保先切断电源。
- 禁止用水或其它液体清洗电器部件（如电源开关、电机等）。电器元件可以用干净布抹净。
- 不要使用任何会损坏表面的研磨工具和溶剂清洁本产品，可用洗洁精清洗，然后用干净的抹布抹干。
- 禁止拆开产品进行改造。建议每年对本产品进行检查和清洁，以延长其使用寿命。

注意：本说明书产品图片为示意图。

5

# 保修卡

美的 Midea

### 相关信息

用户姓名	常用电话
通讯地址	
产品型号	产品编号
购买店铺	购买时间

维修点	发票号码
-----	------

- 1.按国家“新三包法”规定，享受三包服务。整机保修一年，主电机（不含同步电机）包修十年。
- 2.属下列情况之一的，不享受三包服务，但可付费修理：
  - (一) 消费者因使用、维护、保管不当造成损坏的；
  - (二) 非承担三包修理者拆卸造成损坏的；
  - (三) 无三包凭证及有效发票的；
  - (四) 三包凭证与修理产品型号不符合或者涂改的；
  - (五) 因不可抗力造成损坏的。
- 3.保修期的起始日期以产品发票日期为准。
- 4.维修时请出示发票。
- 5.超过保修期或不属于免费维修的产品，本公司维修中心仍竭诚为您服务。

### 维修记录

维修日期		
故障内容		
处理详情		
维修单位名称	维修单位电话	维修员签名

### 维修电话：400-8899315

请妥善保管保修卡，消费者不必将其寄回本公司  
维修时请携带保修卡及有效发票正本  
广东美的环境电器制造有限公司  
www.midea.com

